

**FESTOOL**



**Kompletný katalóg 2020**

Náradie pre najnáročnejších

Všetky naše novinky nájdete  
na strane 2 a 3



#### Milí zákazníci Festool,

vo vašom voľnom čase a pri práci sa nemôžete vzdať jedného: vášho zdravia. Preto ho pri vývoji našich nových produktov staviame vždy do centra záujmu.

S našimi novými stolovými okružnými pílamami TKS 80 vytyčujeme míľniky v oblasti bezpečnosti práce. Integrovaná technológia SawStop zastaví pílový kotúč v priebehu 5 milisekúnd a zabráni tak závažným poraneniam.

Aj náš katalóg sme ďalej vyvíjali spolu s vami. Naše príslušenstvo nájdete teraz vždy priamo pri produkte a máte prehľad o celom systéme Festool.

Veľa radosti pri objavovaní vám praje vaša

Barbara Austel  
Konateľka a vnučka zakladateľa Gottlieba Stolla

<b>01</b>	<b>Akumulátorové riešenia</b> Zariadenia, akumulátory, nabíjačky	<b>006</b>
<b>02</b>	<b>Pílenie a oscilácia</b> Priamočiare píly, ponorné píly a ručné okružné píly, kapovacie píly, polostacionárne píly, TKS s technológiou SawStop, oscilátory	<b>024</b>
<b>03</b>	<b>Brúsenie a kefovanie</b> Elektrické a akumulátorové brúsky, vibračné brúsky, elektrická kefa	<b>084</b>
<b>04</b>	<b>Brúsenie so stlačeným vzduchom</b> Pneumatická brúska, pneumatická vibračná brúska	<b>120</b>
<b>05</b>	<b>Brúsivo</b> Brúsivo na strojové a ručné brúsenie	<b>130</b>
<b>06</b>	<b>Leštenie a olejovanie</b> Leštička a dávkovač oleja	<b>146</b>
<b>07</b>	<b>Vysávanie</b> Mobilné vysávače, mobilné vysávače AUTOCLEAN, špeciálne a bezpečnostné vysávače	<b>158</b>
<b>08</b>	<b>Vrtanie a skrutkovanie</b> Akumulátorový vrtací skrutkovač, akumulátorové vrtacie kladivo, akumulátorový príklepový vrtací skrutkovač, vrtačky, akumulátorový skrutkovač na suché stavby	<b>196</b>
<b>09</b>	<b>Frézovanie</b> Horné frézy, stolové frézy, hranové frézy, frézy na dosky	<b>218</b>
<b>10</b>	<b>Spájanie – spájací systém DOMINO</b> Čapovacie frézy	<b>258</b>
<b>11</b>	<b>Hoblóvanie</b> Elektrický hoblík	<b>268</b>
<b>12</b>	<b>Hranovanie</b> Olepovač hrán CONTURO	<b>274</b>
<b>13</b>	<b>Miešanie</b> Miešadlá, miešadlo DUO	<b>282</b>
<b>14</b>	<b>Príprava podkladu</b> Diamantové brúsky, renovačné frézy	<b>292</b>
<b>15</b>	<b>Rezanie</b> Akumulátorové uhlové brúsky, (akumulátorové) diamantové rezacie systémy	<b>300</b>
<b>16</b>	<b>Osvetlenie</b> Pracovné svetlá, pracovné svetlomety, pásové osvetlenie	<b>310</b>
<b>17</b>	<b>Organizácia pracoviska</b> Systainer, systémy na balenie, usporiadanie a prepravu, vodiace lišty, rádiá	<b>314</b>
<b>18</b>	<b>Zoznam hesiel</b>	<b>341</b>

# Novinky Festool 2020.



## Tvoje prsty – k nezaplateniu!

Ochrana vášho zdravia je pre vývojárov vo Festool dôležitý hnací faktor. Vďaka inovatívnej technológii SawStop v novej stolovej okružnej píle TKS 80 patria závažné rezné poranenia už minulosti. Pri kontakte s pokožkou sa pilový list okamžite zastaví v priebehu piatich milisekúnd a zmizne z pracovnej plochy. Ešte nikdy nebolo pílenie bezpečnejšie.

>> Strana 62



## Systainer<sup>3</sup> spája dielňu a stavbu.

Zvyčajný poriadok a kompatibilitu systému Systainer nájdete teraz určite aj vo vašom vozidle. Vďaka špeciálnemu uchyteniu sa dajú Systainery<sup>3</sup> integrovať priamo do automobilového zariadenia bott. Bezpečnejšie a mobilnejšie ako ešte nikdy – od dielne až po stavbu.

>> Strana 316



### Plný výkon pri nižšej hmotnosti.

Aby práca neunavovala, akumulátor Li-HighPower Compact má nižšiu hmotnosť, nie však výkon. Vďaka technológii článkov Li-HighPower je akumulátor dostatočne silný na každú aplikáciu. S hmotnosťou menej ako 600 gramov je zároveň o 20 % ľahší a o 50 % kompaktnější ako štandardný akumulátor s kapacitou 5,2 Ah.

>> Strana 22

### Vyššia presnosť pri maximálnom výkone.

Vďaka upínaciu mechanizmu StarlockMax a príslušenstvu pre nasadenie a odsávanie je VECTURO OSC 18 inteligentným systémovým riešením pre tie najvyššie nároky na výkon, komfort a presnosť pri bezprašnom pílení, rezaní a škrabaní.

>> Strana 80



### Odolné riešenie pri rezaní a brúsení.

Vďaka uzavretému bezuhlíkovému motoru EC-TEC a chránenej elektronike je výkonná akumulátorová uhlová brúska AGC 18 s dlhou životnosťou odolná proti prachu. Plynulá regulácia otáčok v rozsahu 4 500 až 8 500 ot/min sa pritom postará o rezanie a brúsenie prispôsobené povahe materiálu.

>> Strana 302

### Na presné rezy bez prachu.

Akumulátorový systém na rezanie voľnou rukou DSC-AGC 18 FH: Bezprašné rezanie minerálnych materiálov v interiéroch chráni zdravie a redukuje dorábky – vďaka odsávaciu krytu sa viac ako 95 % vznikajúceho prachu dopravuje priamo do mobilného vysávača. Otvorený dizajn umožňuje voľný výhľad na rozhranie – pre jednoduchú orientáciu na náryse.

>> Strana 304



### Aplikácia Work

- > Rýchla registrácia záruky nového náradia Festool
- > Podrobný prehľad registrovaného náradia: dátum kúpy, predajca, záručná lehota
- > Viac informácií o náradí a akumulátoroch s funkciou **Bluetooth®**: stav nabitia, nabíjacie cykly, posledný kontakt

### Aplikácia Order

- > Jednoduché a rýchle hľadanie príslušenstva a spotrebného materiálu k náradiu Festool
- > Zdieľanie nákupných zoznamov, tlač alebo priame zaslanie predajcovi e-mailom
- > Vytváranie nákupných zoznamov ako remeselný podnik spoločne v tíme

# Festool SERVICE

## Výkon bez kompromisov.

Priamy, praktický a komplexný servis pre vás a vaše náradie. Okrem excelentného náradia vám poskytneme aj služby prvotriednej kvality. Pre vašu spokojnosť a dôveru spravíme vo Festool všetko. Pretože len keď vy ste spokojný, sme spokojní aj my.



### Záruka all-inclusive Vaše plus z hľadiska výkonu.

Získajte výhody komplexných servisných služieb našej záruky all-inclusive. Po registrácii bude vaše nové náradie Festool počas prvých troch rokov kompletne poistené a vy sa budete môcť koncentrovať na to, čo má hodnotu. Na vašu prácu.\*

#### Kompletná oprava zdarma

Rýchlo, dôkladne a počas prvých troch rokov absolútne bezplatne. Vymeníme zdarma dokonca akumulátory a nabíjačky, ako aj typické opotrebovateľné časti, ako uhlíkové kedy, guľôčkové ložiská alebo tesniace krúžky.\*\*

#### Náhrada pri krádeži

Pri nízkej spoluúčasti počas prvých troch rokov nahradíme vaše náradie po krádeži úplne novým náradím. Aby ste mohli čo najskôr začať opäť pracovať.

#### Garantovaná originálna súčiastka

Zaručujeme dostupnosť každého náhradného dielca po dobu minimálne desať rokov po skončení výroby daného modelu. Ak by sme to výnimočne nedodržali, zdarma dostanete nové náradie.

#### Vrátenie peňazí

Ak by ste neboli na 100% presvedčený o správnosti kúpy, od kúpy a registrácie máte 15 dní na vrátenie náradia. A vrátime vám 100% kúpnej ceny.

### ! Rýchlo sa zaregistrujte. Dlhotrvajúce výhody.

Zaregistrujte náradie online do 30 dní od kúpy prostredníctvom vášho konta MyFestool alebo priamo v aplikácii Festool Work a zaistite si všetky služby: [www.festool.sk/myfestool](http://www.festool.sk/myfestool)

\* Záruka all-inclusive platí pre všetko náradie značky Festool zaregistrované do 30 dní od dátumu kúpy. Platia záručné podmienky firmy Festool, ktoré si môžete pozrieť na [www.festool.sk/sluzby](http://www.festool.sk/sluzby)

\*\* „Kompletná oprava“ sa nevzťahuje na poškodenie spotrebného materiálu a príslušenstva, na nesprávne používanie, škody pri používaní iného ako originálneho príslušenstva či náhradných dielcov a ani na prípady svojpomocne rozobraného náradia a na trvalé intenzívne používanie spôsobujúce opotrebovanie.



## MyFestool

Vaše údaje jedným kliknutím.

S osobným zákaznickým účtom budete mať kedykoľvek individuálne informácie a priamy kontakt na Festool. Všetko, aby ste mali vždy k dispozícii maximum servisných služieb.

Prihláste sa teraz zdarma: [www.festool.sk/myfestool](http://www.festool.sk/myfestool)

- › Osobná online zóna s individuálnymi informáciami a exkluzívnymi obsahmi
- › Rýchla registrácia vášho náradia pre záruku all-inclusive
- › Prehľad vášho registrovaného náradia a jeho záručných lehôt  
Prehľad všetkých záručných certifikátov
- › Zjednodušené hľadanie príslušenstva a náhradných súčiastok
- › Plné využívanie aplikácií Festool Work a Order



## Kompletná oprava

Vaše náradie opravené vo Festool.

Svedomito, rýchlo a s veľkým know-how sa naši experti starajú o vaše náradie. Pretože my ponúkame viac než len opravu. V rámci našej záruky all-inclusive\* sú opravy počas prvých troch rokov dokonca bezplatné.

- › Generálna oprava vášho náradia vrátane údržby, kontroly a nastavenia
- › Šesťmesačná záruka na vymeniteľné náhradné dielce
- › Skúsení servisní technici spoločnosti Festool
- › Používanie originálnych náhradných dielcov
- › Kompletné preskúšanie s bezpečnostnou skúškou elektrického zariadenia



Jednoducho a pohodlne.

Kompletná oprava.

Generálna oprava vášho náradia vrátane údržby, kontroly a nastavenia.



## Haló servisná linka!

Váš kontakt v prípade akejkoľvek otázky.

Priama linka na Festool je vždy tá najlepšia voľba, ako rýchlo a jednoducho získať odpoveď na vaše otázky. Či ide o poradenstvo, podporu alebo opravu – potešíme sa vždy, keď sa s nami spojíte.

Telefón: +420 481 645 167

E-mail: [festool.info@festool.com](mailto:festool.info@festool.com)

# 01 Akumulátorové riešenia



## Pripravený.

S akumulátorovými riešeniami na mieru.





**009** Akumulátorová ručná okružná píla



**010** Akumulátorová ponorná píla



**010** Akumulátorová píla na izolačné materiály



**011** Akumulátorové priamočiare píly CARVEX



NOVÉ

**011** Akumulátorový oscilátor VECTURO



**012** Akumulátorová brúska



**014** Akumulátorový (príklepový) vŕtací skrutkovač QUADRIVE



**015** Akumulátorový vŕtací skrutkovač C 18, T 18+3



**015** Akumulátorové vŕtacie kladivo



**016** Akumulátorový skrutkovač na montáž suchých stavieb DURADRIVE



**017** Akumulátorové vŕtacie skrutkovače CXS, TXS



NOVÉ

**018** Akumulátorová uhlová brúska



NOVÉ

**019** Akumulátorový systém na rezanie voľnou rukou



**020** Akumulátorové svetidlá SYSLITE



**021** Stavebné rádio SYSROCK



**022** Akumulátory a nabíjačky

# Aby ste ľahšie zvládli prácu.

Máte určité nároky na náradie – či už si osobne na niečo potrpíte, alebo ide o predpoklady špecifické pre dané aplikácie. Čo keby namiesto množstva kompromisov existovalo práve také riešenie, ktoré všetko spojí a výrazne tak zjednoduší váš pracovný deň? Objavte na nasledujúcich stranách naše akumulátorové riešenia šité na mieru. A zistite, ako vás budú optimálne podporovať. Deň čo deň.

# Pripravený.

Aby ste mali väčšiu istotu pri pílení.



Keď sa vyžadujú presné rezy, maximálny výkon a dokonalá izolácia, mobilné akumulátorové riešenia Festool vám spríjemnia život pri pílení.

## Akumulátorová ručná okružná píla HKC 55

Vďaka vyváženému rozloženiu hmotnosti a kapovacej lište FSK s dorazovým systémom je akumulátorová ručná okružná píla HKC 55 mobilným riešením na presné pílenie vo všetkých polohách.



### Technické parametre

Technické parametre	HKC 55
Napätie akumulátora (V)	18
Voľnobežné otáčky (min <sup>-1</sup> )	4.500
Priemer pílového kotúča (mm)	160
Rozsah uhlov (°)	0 – 50
Hĺbka rezu 0°; 90° (mm)	0 – 55
Hĺbka rezu pri 45°/50° (mm)	42/38
Kapacita akumulátora Li-Ion (Ah)	5,2
Hmotnosť vrátane li-ion (kg)	4,1

Viac informácií nájdete na strane 46



### Masívny výkon

Kombinácia 18 V lítium-iónového akumulátora AIRSTREAM a bezkefkového motora EC-TEC s integrovaným riadením motora sa postará o pôsobivý rezací výkon. Nezávisle od zásuvky a kábla.

## Akumulátorová ponorná píla TSC 55

Akumulátorová ponorná píla TSC 55 so systémom dvoch akumulátorov je perfektná na presné rezy bez vytrhávania materiálu so silným prietahom – pri rovnakom výkone ako v sieťovej prevádzke.



Technické parametre	TSC 55
Napätie akumulátora (V)	18/36
Voľnobežné otáčky (min <sup>-1</sup> )	2.650 – 3.800/5.200
Priemer pílového kotúča (mm)	160
Rozsah uhlov (°)	-1 – 47
Hĺbka rezu (mm)	0 – 55
Hĺbka rezu pri 45° (mm)	43
Kapacita akumulátora Li-Ion (Ah)	5,2
Hmotnosť 1x18 V/2x18 V (kg)	4,6/5,3

Viac informácií nájdete na strane 40



### 2x 18 V pre dlhšiu výdrž a väčší dosah

Flexibilne použiteľný systém dvoch akumulátorov s možnosťou použitia jedného (min. 18 V) alebo dvoch akumulátorov (max. 36 V). Pre maximálny výkon alebo minimálnu hmotnosť.

## Akumulátorová píla na izolačné materiály ISC 240

S hmotnosťou len 2,2 kg a hĺbkou rezu až do 350 mm je akumulátorová píla na izolačné materiály ISC 240 vašou voľbou číslo jedna na ľahké rezanie izolačných materiálov.



Technické parametre	ISC 240
Napätie akumulátora (V)	18
Počet zdvihov (min <sup>-1</sup> )	3.000
Hĺbka rezu (mm)	240
Zdvih (mm)	26
Ø prípojky na odsávanie prachu (mm)	27
Kapacita lítiovo-iónového akumulátora (Ah)	3,1/5,2
Hmotnosť vrátane lítiovo-iónového akumulátora (kg)	2,2/2,5

Viac informácií nájdete na strane 78



### Rýchlo a flexibilne

Perfektné prispôsobené rezacie súpravy umožňujú rýchle, čisté a presné rezy flexibilných izolačných materiálov z minerálnych a prírodných vlákien a izolačných dosiek z PUR.

## Akumulátorové priamočiare píly

### CARVEX PSC 420

### CARVEX PSBC 420

Ak je potrebná perfektná manipulácia pri každom polomere, presvedčia akumulátorové priamočiare píly svojím vysokým rezným výkonom a ideálnymi vlastnosťami pri rezaní oblúkov. Buď s ergonomickým gombíkom Softgrip alebo praktickým oblúkom.



Technické parametre	PSC 420	PSBC 420
Napätie akumulátora (V)	18	18
Počet zdvihov (min <sup>-1</sup> )	1.500 – 3.800	1.000 – 3.800
Stupňovitá regulácia kyvného zdvihu	4	4
Hĺbka rezu do dreva (mm)	120	120
Hĺbka rezu do ocele [mäkkej] (mm)	10	10
Kapacita akumulátora Li-Ion (Ah)	5,2	5,2
Hmotnosť vrátane li-ion (kg)	2,4	2,4

Viac informácií nájdete na strane 26



#### Výkon a flexibilita v dokonalej jednote

Energeticky účinný bezuhlíkový motor EC-TEC sa s 3 800 zdvihmi za minútu postará o vždy silný a rýchly postup práce.

## Akumulátorový oscilátor

### OSC 18

Vďaka upínaciemu mechanizmu StarlockMax a príslušenstvu pre nasadenie a odsávanie je VECTURO OSC 18 inteligentným systémovým riešením pre tie najvyššie nároky na výkon, komfort a presnosť pri bezprašnom pílení, rezaní a škrabaní.

**NOVÉ**



Technické parametre	OSC 18
Napätie akumulátora (V)	18
Vibrácia (min <sup>-1</sup> )	10.000 – 19.500
Uhol kmitania	2 x 2°
Upínanie nástrojov	StarlockMax
Kapacita akumulátora Li-Ion (Ah)	3,1
Hmotnosť vrátane li-ion (kg)	1,6

Viac informácií nájdete na strane 80

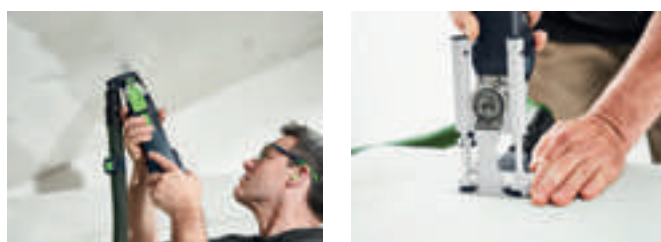

#### Vynikajúce výsledky

Presné nasadenie bez zošmyknutia s hĺbkovým dorazom a odsávacím adaptérom.

# Pripravený.

Pre väčšie uvoľnenie pri brúsení.



Perfektná ergonómia patrí nielen pri pílení, vŕtaní a skrutkovaní k najdôležitejším znakom výbavy, aby vaše náradie bolo pri bežnej práci užitočným pomocníkom. Ako všetky akumulátorové riešenia Festool, aj naše brúsky sa vyznačujú ergonomickým dizajnom – a postarajú sa o úplnú voľnosť pohybu a mobilitu.

## Akumulátorová excentrická brúska ETSC 125

O sily šetriace brúsenie vo všetkých polohách sa postará kompaktná akumulátorová excentrická brúska ETSC 125 s ergonomickou konštrukciou a hmotnosťou len 1,4 kg.



Technické parametre	ETSC 125
Napätie akumulátora [V]	18
Počet otáčok – excentrický pohyb (min <sup>-1</sup> )	6.000 – 10.000
Zdvih (mm)	2
Vymeniteľný brúsny tanier Ø (mm)	125
Kapacita akumulátora Li-Ion [Ah]	3,1
Hmotnosť vrátane li-ion (kg)	1,4

Viac informácií nájdete na strane 94



### Práca bez prerušenia

Vďaka akumulátorom s kapacitou 3,1 Ah, ktoré majú dlhší čas chodu než nabíjania.

## Akumulátorová vibračná brúska RTSC 400

S mimoriadne kompaktnou a nízkou konštrukciou a úzkym akumulátorom 18 V Ergo – správna voľba na malé a úzke plochy.



Technické parametre	RTSC 400
Napätie akumulátora (V)	18
Voľnobežné otáčky (min <sup>-1</sup> )	6.000 – 10.000
Zdvih (mm)	2
Vymeniteľná brúsna doska (mm)	80 x 130
Kapacita akumulátora Li-Ion (Ah)	3,1
Hmotnosť vrátane li-ion (kg)	1,4

Viac informácií nájdete na strane 102



### Jedinečné: s akumulátorom alebo káblom

Pri všetkých aplikáciách, ktoré si vyžadujú dlhší výkon v behu, je možné vymeniť 18 V akumulátor Ergo s Bluetooth® za sieťový adaptér plug it (k dispozícii v súprave alebo ako príslušenstvo). A v kombinácii s káblom plug it vznikne zariadenie napájané zo siete s neobmedzeným časom chodu – ideálne v kombinácii s mobilným vysávačom Festool.

## Akumulátorová delta-brúska DTSC 400

Perfektná na rohy a hrany. S brúsnu doskou v tvare žehličky poskytnete akumulátorová delta brúska DTSC vynikajúce výsledky aj na úzkych miestach. A 18 V Bluetooth® akumulátor Ergo v kombinácii z bezuhlíkovým motorom EC-TEC sa postará o vysoký výkon ako zo zástrčky.



Technické parametre	DTSC 400
Napätie akumulátora (V)	18
Voľnobežné otáčky (min <sup>-1</sup> )	6.000 – 10.000
Zdvih (mm)	2
Vymeniteľná brúsna doska (mm)	100 x 150
Kapacita akumulátora Li-Ion (Ah)	3,1
Hmotnosť vrátane li-ion (kg)	1,4

Viac informácií nájdete na strane 108



### Menej dorábok

PROTECTOR na šetrné brúsenie pozdĺž okeníc, rámov a výplní.

# Pripravený.

Pre väčší pokoj pri vrtaní a skrutkovaní.



Rýchle vrtanie, silné skrutkovanie alebo obidva režimy s rýchlym striedaním: v sortimente Festool nájdete riešenie šité pre vás na mieru. Inteligentné detaily, ako sú rýchchloupínací systém CENTROTEC a nadstavce FastFix, vám pomôžu v každej situácii.

## Akumulátorový (príklepový) vrtací skrutkovač

### QUADRIVE DRC 18/4

### QUADRIVE PDC 18/4

Vďaka 4-stupňovej kovovej prevodovke s otáčkami až 3 800 min<sup>-1</sup>, zapímateľnému axiálnemu príklepu alebo praktickému rozhraniu FastFix, umožňujúcemu rýchle beznástrojové prestavenie, je akumulátorový príklepový vrtací skrutkovač PDC 18/4 riešením pre výkon a výdrž pri vrtaní a skrutkovaní. Ako silný akumulátorový vrtací skrutkovač je DRC k dispozícii aj bez príklepu.



Technické parametre	DRC 18/4	PDC 18/4
Napätie akumulátora [V]	18	18
Voľnobežné otáčky 1./2. stupeň [min <sup>-1</sup> ]	0 – 400/0 – 850	0 – 400/0 – 850
Voľnobežné otáčky 3./4. stupeň [min <sup>-1</sup> ]	0 – 1.850/0 – 3.800	0 – 1.850/0 – 3.800
Max. krútiaci moment, drevo/ocel [Nm]	40/60	40/60
Priemer otvoru do dreva/oceli (mm)	50/13	50/13
Priemer vyvrtaného otvoru do muriva (tehál) (mm)	–	10
Kapacita lítiovo-iónového akumulátora [Ah]	5,2	5,2
Hmotnosť vrátane lítiovo-iónového akumulátora [kg]	1,9	2

Viac informácií nájdete na strane 200



#### Všestranný pri použití

S elegantným rozhraním FastFix je možná rýchla výmena nadstavcov. Napríklad na uhľový nadstavec pre komfortnú prácu na zúžených miestach.



## Akumulátorový vrtací skrutkovač

### C 18

### T 18+3

Vďaka plne elektronickému nastaveniu krútiaceho momentu, rýchlopínaciemu systému CENTROTEC, uhlovému nadstavcu, excentrickému nadstavcu a hĺbkovému dorazu sú akumulátorové vrtacie skrutkovače C 18 a T 18+3 riešením pre rýchle pracovné procesy pri vrtaní a skrutkovaní.

Technické parametre	C 18	T 18+3
Napätie akumulátora (V)	18	18
Voľnobežné otáčky 1./2. stupeň (min <sup>-1</sup> )	0 – 450/0 – 1.500	0 – 450/0 – 1.500
Max. krútiaci moment, drevo/ocel (Nm)	27/45	35/50
Priemer otvoru do dreva/oceli (mm)	40/13	45/13
Nastavenie krútiaceho momentu 1./2. stupeň (Nm)	0,8 – 8/0,5 – 6	0,8 – 8/0,5 – 6
Kapacita lítiovo-iónového akumulátora (Ah)	3,1/5,2	3,1/5,2
Hmotnosť vrátane lítiovo-iónového akumulátora (kg)	1,5/1,8	1,5/1,8

Viac informácií nájdete na strane 199



#### Presvedčivo flexibilné

Rýchly prechod pri zmene aplikácie vďaka rozhraniu FastFix.

## Akumulátorové vrtacie kladivo

### BHC 18

S tlméním vibrácií a hmotnosťou len 2,6 kg je akumulátorový vrtací skrutkovač BHC 18 riešením pre maximálny komfort pri vrtaní.

Pre komfortnú prácu bez prachu s dýzou na prach z vrtania spustia akumulátory s Bluetooth® automaticky mobilný vysávač.



Technické parametre	BHC 18
Napätie akumulátora (V)	18
Max. počet príklepov (min <sup>-1</sup> )	4.895
Max. priemer otvoru do betónu (mm)	18
Energia jedného príklepu (J)	1,8
Upínanie nástrojov	SDS-Plus
Kapacita lítiovo-iónového akumulátora (Ah)	3,1/5,2
Hmotnosť vrátane lítiovo-iónového akumulátora (kg)	2,3/2,6

Viac informácií nájdete na strane 206



#### Silák

Neprekonateľný pomer hmotnosti a výkonu vďaka kombinácii motora EC-TEC a konštrukčného tvaru C.

## Akumulátorový skrutkovač na montáž suchých stavieb

### DURADRIVE DWC 18

Vďaka svojmu tvaru a beznástrojovému prestaveniu na zásobníkový nastavec je akumulátorový skrutkovač na montáž suchých stavieb DWC 18 prvou voľbou na rýchle a presné skrutkovanie jednou rukou. Elektronická automatika zaskrutkovania sa postará o presnú hĺbku pri skrutkovaní.



Technické parametre	DWC 18-2500	DWC 18-4500
Napätie akumulátora (V)	18	18
Voľnobežné otáčky (min <sup>-1</sup> )	0 – 2.500	0 – 4.500
Max. dĺžka opracovávanej skrutky (mm)	55	55
Max. krútiaci moment, drevo/ocel (Nm)	7/18	5/14
Kapacita lítiovo-iónového akumulátora (Ah)	3,1/5,2	3,1/5,2
Hmotnosť s hĺbkovým dorazom (kg)	1,6/1,9	1,6/1,9

Viac informácií nájdete na strane 208



#### Napredovanie v práci vďaka nastavcu pre zásobník na skrutky

S nastavcom pre zásobník na skrutky budete mať ruky úplne voľné, napríklad na pritračenie sadrokartónových dosiek alebo prácu na strope. Zásobník sa dá beznástrojovo rozložiť v priebehu niekoľkých sekúnd a tým rýchlo a jednoducho vyčistiť.

## Kompaktný akumulátor Li-HighPower: Plný výkon pri nižšej hmotnosti.

Aby práca neunavovala, akumulátor Li-HighPower Compact má nižšiu hmotnosť, nie však výkon. Vďaka technológii článkov Li-HighPower je akumulátor dostatočne silný na každú aplikáciu. S hmotnosťou menej ako 600 gramov je zároveň o 20 % ľahší a o 50 % kompaktnější ako štandardný akumulátor s kapacitou 5,2 Ah.

#### Absolútne spoľahlivo

Vďaka výkonným akumulátorovým článkom majú akumulátory Li-HighPower mimoriadne dlhú životnosť. A samozrejme, sú kompletne zaistené rozsiahlymi servisnými službami Festool.

NOVÉ



#### Vrátane komfortu

O vaše zdravie sa postará Bluetooth® variant akumulátora Li-HighPower a pri zapnutí náradia automaticky spustí pripojený mobilný vysávač.

## Akumulátorový vŕtací skrutkovač

CXS

TXS

10,8 V akumulátorový vŕtací skrutkovač XS v ergonomickom tvare C a klasickom tvare T presvedčia nízkou hmotnosťou len 0,9 kg. Ako pravi siláci umožnia jednoduché a rýchle skrutkovanie a vŕtanie bez straty sily alebo výkonu.



Technické parametre	CXS	TXS
Napätie akumulátora (V)	10,8	10,8
Voľnobežné otáčky 1./2. stupeň (min <sup>-1</sup> )	0 – 430/0 – 1.300	0 – 430/0 – 1.300
Max. krútiaci moment, drevo/ocel (Nm)	10/16	10/16
Priemer otvoru do dreva/oceli (mm)	12/8	12/8
Nastavenie krútiaceho momentu 1./2. stupeň (Nm)	0,3 – 3,4	0,3 – 3,4
Kapacita lítiovo-iónového akumulátora (Ah)	2,6	2,6
Hmotnosť vrátane lítiovo-iónového akumulátora (kg)	0,9	0,9

Viac informácií nájdete na strane 198

**Extrémne všestranné**

O rýchle striedanie vŕtania a skrutkovania sa postará rýchlopínací systém CENTROTEC a nadstavce FastFix.



# Pripravený.

Pre absolútnu spoľahlivosť pri rezaní a brúsení.



S kompletným balíkom „bez starostí“, čo sa týka robustnosti, odolnosti proti prachu a ideálneho odsávacieho výkonu, uľahčia uhlové a rezacie brúsky rezanie aj tých najtvrdších materiálov.

## Akumulátorová uhlová brúska AGC 18

Vďaka uzavretému bezuhlíkovému motoru EC-TEC a chránenej elektronike je výkonná akumulátorová uhlová brúska AGC 18 s dlhou životnosťou odolná proti prachu.



Technické parametre	AGC 18
Napätie akumulátora [V]	18
Voľnobežné otáčky (min <sup>-1</sup> )	4.500 – 8.500
Priemer kotúča (mm)	125
Závit vretena/príruba	M14
Kapacita akumulátora Li-Ion [Ah]	5,2
Hmotnosť vrátane li-ion (kg)	2,7

Viac informácií nájdete na strane 302



### Práca prispôbená materiálu

Plynulá regulácia otáčok v rozsahu 4 500 až 8 500 ot/min sa postará o rezanie a brúsenie prispôbené povahe materiálu.

## Akumulátorový systém na rezanie voľnou rukou

### DSC-AGC 18 FH

Aby práca nepoškodzovala zdravie, odsávací kryt dopraví viac ako 95 % prachu priamo do mobilného vysávača, čo je ideálne na bezprašné rezanie minerálnych materiálov v interiéroch. Akumulátor Bluetooth® pritom automaticky spustí pripojený mobilný vysávač.



Technické parametre	DSC-AGC 18 FH
Napätie akumulátora (V)	18
Voľnobežné otáčky (min <sup>-1</sup> )	4.500 – 8.500
Priemer kotúča (mm)	125
Hĺbka rezu (mm)	27
Ø prípojky na odsávanie prachu (mm)	36/27
Závit vretena/príruba	M14
Kapacita akumulátora Li-Ion (Ah)	5,2
Hmotnosť vrátane li-ion (kg)	3,2

Viac informácií nájdete na strane 304



#### Presné, voľné prirezávanie

Premyslený kryt poskytuje voľný výhľad na rozhranie – pre jednoduchú orientáciu na náryse. Okrem toho sa dá kryt pred prácou blízko pri okraji jednoducho dopredu otvoriť.

## Jedinečné: kompletná oprava zdarma. Aj pre akumulátory.

Rýchlo, dôkladne a počas prvých troch rokov absolútne bezplatne. Náš servis opráv extra triedy. V rámci záruky all-inclusive vymeníme zdarma aj akumulátory a nabíjačky. Znamená to stopercentnú opravu s nulovými nákladmi.\*

Viac informácií nájdete na strane 4



\* Záruka all-inclusive platí pre všetko náradie značky Festool zaregistrované do 30 dní od dátumu kúpy. Platia záručné podmienky firmy Festool, ktoré si môžete pozrieť na [www.festool.sk/sluzby](http://www.festool.sk/sluzby). „Kompletná oprava zdarma“ sa nevzťahuje na poškodenie spotrebného materiálu a príslušenstva, na nesprávne používanie, škody pri používaní iného ako originálneho príslušenstva či náhradných dielcov a ani na prípady svojpomocne rozobraného náradia alebo na trvalé intenzívne používanie spôsobujúce opotrebovanie.

# Pripravený.

Pre viac svetla a sýty zvuk.



Ku každodennej práci s Festool patrí – okrem vhodného náradia – aj vhodné pracovné prostredie. Pretože: s perfektným osvetlením a jedinečným zvukom sa pracuje jednoducho lepšie.

## Akumulátorové svietidlo SYSLITE UNI SYSLITE KAL II

Praktické SYSLITE UNI a KAL II sú vždy pripravené, keď ide o osvetlenie tmavých kútov. S energeticky efektívnymi, vysoko výkonnými LED žiarovkami, kompaktnou konštrukciou a nízkou hmotnosťou sú vítaným pomocníkom. Môžu sa používať so všetkými bežnými akumulátormi Festool.



Technické parametre	UNI	KAL II
Hodnota v lúmenoch 1./2. stupeň (lm)	30/43	310/769
Osvetľovacie prostriedky (W)	9	18
Čas svietenia (interný akumul.) 1./2. stupeň (min)	–	290/120
Prevádzka s externými akumulátormi Festool (V)	10,8 – 18	10,8 – 18
Rozmer závitů – statív (")	–	1/4
Hmotnosť (bez akumulátora) (kg)	0,34	0,7

Viac informácií nájdete na strane 312

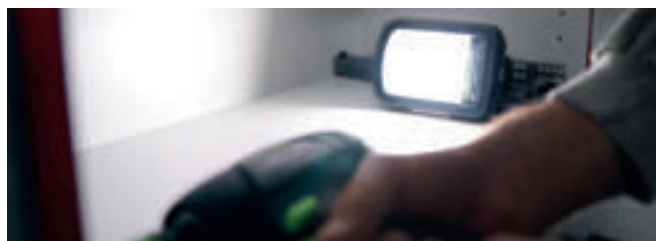

### Stvorené na stavenisko

Kryt SYSLITE KAL II pozostáva z hliníkovej liatiny, ktorá je odolná voči zlomeniu a nárazom. Veľkorysý úchop má tepelnú izoláciu na ochranu používateľa a svetla.

## Rádio na stavbu SYSROCK BR 10 SYSROCK BR 10 DAB+

Odolné, kompaktné, výkonné: Rádiá na stavbu SYSROCK sa zместia na každú parapetnú dosku a spájajú kompaktné rozmery s nízkou hmotnosťou do jedinečného zvuku. A so SYSROCK BR DAB+ budú rušenia vo frekvenčnom pásme minulosťou.



Technické parametre	BR 10	BR 10 DAB+
Prevádzka so zásuvnými akumulátormi Festool (V)	18	18
Príjem rádiového prenosu	FM	DAB+
Reproduktor (W)	10	10
Počet pamäťových miest staníc	4	2 x 4
USB výstup	–	5V/1,2A
Hmotnosť (kg)	0,7	0,7

Viac informácií nájdete na strane 338



### Na počúvanie hudby a telefonovanie

Vďaka rozhraniu Bluetooth® sa dá SYSROCK spojiť so smartfónom, čo je perfektné, keď chcete počúvať svoju hudbu alebo telefonovať.

## Aplikácia Festool Work Jednoduché spojenie náradia a servisu

Aplikácia Festool Work je perfektným nástrojom na to, aby ste si udržiavali podrobný prehľad o vašom náradí, využívali rôzne servisné služby Festool a zosieťovali akumulátory. Tak budete mať svoje náradie kompletne pod digitálnou kontrolou.

Stiahnite si bezplatne teraz pre Android a iOS a nainštalujte:



# Pripravený.

Pre individuálne a výkonné riešenia.



**NOVÉ**

Prehľad akumulátorov	2,6 Ah XS	3,1 Ah Ergo		3,1 Ah Compact		4,0 Ah Li-HighPower Compact
Napätie akumulátora	10,8 V	18 V		18 V		18 V
AIRSTREAM						•
Vhodné nabíjačky	MXC	TCL 3   TCL 6   SCA 8		TCL 3   TCL 6   SCA 8		TCL 3   TCL 6   SCA 8
Využitie	špeciálne vyvinuté pre TXS a CXS Malé, ľahké, kompaktné	špeciálne vyvinuté pre akumulátorové jednoručné brúsky ETSC 125, DTSC 400, RTSC 400 Výkonné a s dlhou výdržou		veľmi ľahký, teda ideálny na vŕtanie a skrútkovanie Špecialista pre ergonomickú prácu		nový kompaktný: plný výkon pri nižšej hmotnosti dostatočná sila pre každé použitie o 20 % ľahší a o 50 % kompaktnější ako štandardný akumulátor s kapacitou 5,2 Ah
Ideálna oblasť použitia	Ľahké skrútkovanie pri montážach s absolútnym dôrazom na ergonomiu a ľahkosť.	Brúsenie bez prerušovania s RTSC 400, DTSC 400 alebo ETSC 125 vďaka dlhšej dobe chodu ako dobe nabíjania akumulátora.		Ideálny na ľahké montážne práce s nízkymi nárokmi na výkon a dôrazom na ľahkosť: napr. ľahké skrútkovanie s akumulátorovými skrútkovačmi, ako T 18, C 18, DWC 18 atď.		Pre všetky činnosti a 18 V náradie – keď sa dôraz kladie na kompaktnosť a ľahkosť. Napríklad na všetky vŕtacie a skrútkovacie práce s C 18, T 18, DWC 18, PDC 18, BHC 18, TID 18, ale aj na aplikácie s priamočiarými píľami PSC/PSBC 420 atď.
Hmotnosť	0,20 kg	0,40 kg		0,40 kg		0,60 kg
Bluetooth® varianty			•		•	•
Obj. číslo	500184	202499	202497	201789	203799	205034
Cena €*	<b>89,30</b> 107,16	<b>73,40</b> 88,08	<b>93,80</b> 112,56	<b>73,40</b> 88,08	<b>93,80</b> 112,56	<b>100,00</b> 120,00



	nabíjačka MXC	rýchlonabíjačka TCL 6	rýchlonabíjačka SCA 8
AIRSTREAM			•
Max. nabíjací prúd	2,8 A	6,0 A	8,0 A
Využitie	špeciálne vyvinuté pre akumulátor 2,6 Ah (10,8 V) (CXs a TXS)	LED indikácia na zobrazenie zvyšného času nabíjania a stavu nabitia Pre všetky 18 V akumulátory Festool (vrátane akumulátora Ergo)	
		Optimálne použitie pri stroch s vysokým príkonom a dlhou životnosťou	
Hmotnosť	0,50 kg	0,80 kg	1,10 kg
Obj. číslo	497495	201135	200178
Cena €*	<b>57,70</b> 69,24	<b>58,10</b> 69,72	<b>89,80</b> 107,76

\* Nezáväzná odporúčaná cena výrobcu. Ceny predajcov sa môžu líšiť.  
Bez DPH. | S DPH.





5,2 Ah		6,2 Ah	
18 V		18 V	
•		•	
TCL 3   TCL 6   SCA 8 (s AIRSTREAM)		TCL 3   TCL 6   SCA 8 (s AIRSTREAM)	
univerzálny silák pre všetky aplikácie		výkonný: na pílenie a náročné vŕtanie a skrútkovanie	
Pre všetky činnosti a 18 V náradie – so zacielením na výkon a výdrž. Napríklad na vytrvalú prácu s AGC 18, HKC 55, TSC 55, ako aj mimoriadne ťažké vŕtanie a skrútkovanie s PDC 18/ DRC 18.		Pre činnosti, pri ktorých je potrebná sila a enormná výdrž – napríklad pre veľmi dlhý čas chodu v spojení s ponornými a ručnými okružnými pílamami TSC 55/ HKC 55 alebo akumulátorovou brúskou AGC 18. K dispozícii výlučne ako príslušenstvo.	
0,70 kg		0,70 kg	
•		•	
200181	202479	201774	201797
<b>100,00</b> 120,00	<b>120,40</b> 144,48	<b>130,60</b> 156,72	<b>151,00</b> 181,20



### Jedinečné: kompletná oprava zdarma\*\* – vzťahujúca sa aj na akumulátory.

Rýchlo, dôkladne a počas prvých troch rokov absolútne bezplatne. Náš servis opráv extra triedy. V rámci záruky all-inclusive\*\*\* vymeníme dokonca aj typické opotrebovateľné časti, ako uhlíky, guľôčkové ložiská alebo tesniace krúžky. Znamená to stopercentnú opravu s nulovými nákladmi. A teraz to najlepšie: Tento prísľub platí aj pre akumulátory a nabíjačky.\*\*

## POWERSELECT

S PowerSelect dostanete vždy presne to, čo pre váš akumulátorový systém aktuálne potrebujete: Napríklad samostatné náradie, akumulátory a nabíjačky.

### Li-HighPower

#### NOVINKA: lítiovo-iónový akumulátor HighPower.

Výrazne ľahšia pri plnom výkone.

Aby práca neunavovala, akumulátor Li-HighPower Compact má nižšiu hmotnosť, nie však výkon. Vďaka technológii článkov Li-HighPower je akumulátor dostatočne silný na každú aplikáciu. S hmotnosťou menej ako 600 gramov je zároveň o 20 % ľahší a o 50 % kompaktnější ako štandardný akumulátor s kapacitou 5,2 Ah.

#### AIRSTREAM.

18 V akumulátory, ktoré sú rýchlejšie opäť použiteľné: Akumulátory s technológiou AIRSTREAM majú integrovaný chladiaci kanál, s ktorým sa čas ochladzovania a tým aj celkový proces nabíjania skráti až o 65 %.

#### Práca bez prachu ľahko zvládnutá.

S Bluetooth® akumulátorom sa pri zapnutí akumulátorového náradia automaticky spustí aj mobilný vysávač. Všetky 18 V akumulátory sú dostupné s technológiou Bluetooth® – a pri množstve náradia sú už súčasťou dodávky. Okrem toho s aplikáciou Festool Work získate kedykoľvek ďalšie informácie o naplnení, stave, poslednom kontakte.

\* Nezáväzná odporúčaná cena výrobcu.  
Ceny predajcov sa môžu líšiť.  
**Bez DPH.** | S DPH.

\*\* „Kompletná oprava“ sa nevzťahuje na poškodenie spotrebného materiálu a príslušenstva, na nesprávne používanie, škody pri používaní iného ako originálneho príslušenstva či náhradných dielcov a ani na prípady svojpomocne rozobraného náradia a na trvalé intenzívne používanie spôsobujúce opotrebovanie.

\*\*\* Záruka all-inclusive platí pre všetko náradie značky Festool zaregistrované do 30 dní od dátumu kúpy. Platia záručné podmienky firmy Festool, ktoré si môžete pozrieť na [www.festool.sk/služby](http://www.festool.sk/služby)

## 02 Pílenie a oscilácia





**026** Priamočiare píly CARVEX



**028** Priamočiare píly TRION



**040** Ponorné píly



**046** Ručné okružné píly



**051** Vodiace systémy



**052** Príslušenstvo pre tesárske ručné okružné píly



**054** Kapovacie píly KAPEX



**060** Píla na lišty SYMMETRIC

**NOVÉ**



**064** Stolová kotúčová píla



**066** Stolové píly PRECISIO



**076** Tesárske reťazové píly



**078** Akumulátorová píla na izolačné materiály

**NOVÉ**



**080** Akumulátorový oscilátor VECTURO

# Ľahká. Praktická. Neporaziteľná v oblúkoch – aj s akumulátorom.

## Priamočiare píly CARVEX.

S náradím CARVEX je práca v každej polohe komfortná. A rýchla: s 3 800 zdvihmi za minútu pre jedinečne silný prietah pomocou motora EC-TEC a neprekonateľné vlastnosti v oblúkoch. A dá sa prispôbiť každej pracovnej situácii. O to sa postará rozmanité príslušenstvo, ako uhlový stôl, vrezávač kruhov, vodiaca lišta a rôzne klzné pätky.

### Priamočiare píly **CARVEX PS 420** **CARVEX PSB 420**

Máte na výber: CARVEX PS 420 vediete priamo ergonomickým gombíkom, zatiaľ čo CARVEX PSB 420 má praktický oblúk. Rozhodujúci je váš výber – bez rozdielu v sile, komforte a ergonómii.

### Akumulátorové priamočiare píly **CARVEX PSC 420** **CARVEX PSBC 420**

Naše akumulátorové varianty: Ergonomická práca bez kábla – vďaka 18 V akumulátoru nezávislosť od kábla, bez únavy v rozličných oblastiach použitia.



Bezhlíkový motor  
EC-TEC



#### Výmena bez nástrojov

Práca prispôbena danému materiálu sa vypláca. Výsledky sú presnejšie a pílové listy vydržia omnoho dlhšie. Systém Festool je preto aj tu dimenzovaný na krátky čas prípravy – výmenou pílového listu bez požitia nástrojov len jednou rukou. Okrem toho si ani výmena stolov a kľzných pätiiek nevyžaduje použitie nástrojov.



#### Optimálna manipulácia a obsluha

Len s hmotnosťou 1,9 kg, tenší, ergonomickejší tvar, s nekĺzavou tlmiacou vložkou Softgrip a obojstranným vypínačom (pri verziách s oblúkovou rukoväťou zároveň aj v strede), na prácu pravou alebo ľavou rukou.



#### Presne rezanie na náryse

Stroboskopické svetlo vyvoláva optický dojem zastavenia pílového listu, odsávanie prachu a funkcia odľukovania pri náradí CARVEX navyše udržiavajú výhľad na náryse vždy voľný.



#### Všestranne použiteľný

Klape to celkom jednoducho, aj pri veľmi malých kruhoch (priemery od 34 mm do 1,5 m) – s vyrezávačom kruhov a vhodným listom do priamočiarej píly, napr. S 75/4 FSG.

## Všetko poruke. Systainer na príslušenstvo.

Či už rôzne kľzné pätky, vyrezávače kruhov, uhlový stôl, adaptérový stôl alebo náhradný chránič proti vytrhávaniu materiálu – s príslušenstvom systému Systainer ZH-SYS-PS máte poruke všetko pre vaše aplikácie, aby ste mohli optimálne využívať vašu priamočiaru pílu. A to čisto a kompaktné zabalené v praktickom kontajneri systému Systainer.

Viac informácií nájdete na strane 31



## Naša klasika – osvedčená na univerzálne použitie. Priamočiare píly TRION.

Skrz-naskrz ergonomická a odolná. Trojité vedenie pílového listu s paralelne nastaviteľnými čelustami zo spekaného karbidu sa postará o precízne, uhlovo presné rezy. Okrem toho ušetríte čas: Bez dorábok vďaka jednoduchej, ale efektívnej ochrane proti trieskam, ktorá sa postará o rezy bez vytŕhania materiálu a s beznástrojovým rýchlopínacím systémom pílového listu FastFix.

### Priamočiara píla TRION PS 300

Píla PS 300 s rovnou rukoväťou sa vyznačuje optimálnym ovládaním, napr. pri práci jednou rukou. Ovládacie prvky sú v každej situácii na dosah bez zmeny úchopu. Vhodné umiestnenie ťažiska sa osvedčuje v každej polohe.



### Priamočiara píla TRION PSB 300

PSB 300 ako variant s oblúkovou rukoväťou nariadenia PS 300 ponúka rovnaké premyslené vlastnosti. Každý si tak môže vybrať tvar rukoväti, ktorá mu lepšie sedí v ruke. Podľa vlastných preferencií.



#### Výkonné, trvalo presné

Trojité vedenie pílového listu s paralelne nastaviteľnými čelustami zo spekaného karbidu sa postará o precízne, uhlovo presné rezy. A vďaka jednoduchému otočeniu stola sa s ľahkosťou vydarí aj šikmé rezy.



#### Rýchla výmena pílového listu

Systém FastFix na rýchlopínanie pílových listov bez nástrojov šetrí váš čas – a tým aj peniaze. Uzáver vytvorený technológiou MIM (Metal Injection-Molding) a vláknami spevnená rýchlopínacia páka zaisťujú dlhú spoľahlivosť.



#### Hladké rezy

Žiadne časovo náročné dodatočné úpravy vďaka jednoduchej, ale trieskovej zábrane pre rezy bez vytŕhania materiálu. A to aj v prípade dyhovaných povrchov. Typický Festool: Presnosť do detailu.









Technické parametre	PS 420	PSB 420	PSC 420	PSBC 420	PS 300	PSB 300
Príkonná (W)	550	550	–	–	720	720
Napätie akumulátora (V)	–	–	18	18	–	–
Počet zdvihov (min <sup>-1</sup> )	1.500 – 3.800	1.000 – 3.800	1.500 – 3.800	1.000 – 3.800	1.000 – 2.900	1.000 – 2.900
Stupňovitá regulácia kyvného zdvíhu	4	4	4	4	4	4
Šikmá poloha [°]	–	–	–	–	0 – 45	0 – 45
Hĺbka rezu do dreva (mm)	120	120	120	120	120	120
Hĺbka rezu do neželezných kovov (mm)	20	20	20	20	20	20
Hĺbka rezu do ocele (mäkkej) (mm)	10	10	10	10	10	10
Kapacita akumulátora Li-Ion (Ah)	–	–	5,2	5,2	–	–
Hmotnosť (kg)	1,9	1,9	–	–	2,4	2,4
Hmotnosť vrátane li-ion (kg)	–	–	2,4	2,4	–	–

#### Spôsoby použitia

Práca nezávislá od elektrickej siete	–	–	●	●	–	–
Výrezy pre drezy a varné dosky	●	●	●	●	●	●
Zalícovanie pri montáži nábytku, kuchýň, budovaní interiérov	●	●	●	●	●	●
Rezanie oblúkov, kruhov a zaoblených tvarov	●	●	●	●	○	○
Vyrezávanie ukončovacích líšt	●	●	●	●	●	●
Skracovanie obrobkov	●	●	●	●	●	●
Vykružovanie na trámoch	●	●	●	●	●	●
Rezy zospodu	●	●	●	●	●	○

veľmi vhodný ●  
vhodný ○

## 02 Pílenie a oscilácia

Rozsah dodávky		Cena €* Obj. č.
<b>PS 420</b>	<b>Všetky varianty: 2 x pílový list, chránič proti vytŕhaniu materiálu, v kontajneri SYSTAINER SYS 1 T-LOC</b>	
	<b>PS 420 EBQ-Plus</b>	<b>381,00</b> 457,20 576619
	<b>PS 420 EBQ-Set</b> systainer s príslušenstvom	<b>581,00</b> 697,20 576620
<b>PSB 420</b>	<b>Všetky varianty: 2 x pílový list, chránič proti vytŕhaniu materiálu, v kontajneri SYSTAINER SYS 1 T-LOC</b>	
	<b>PSB 420 EBQ-Plus</b>	<b>381,00</b> 457,20 576630
	<b>PSB 420 EBQ-Set</b> systainer s príslušenstvom	<b>581,00</b> 697,20 576631
<b>PSC 420</b>	<b>Všetky varianty: 2 x pílový list, chránič proti vytŕhaniu materiálu</b>	
	<b>PSC 420 Li EB-Basic</b> bez akumulátora, bez nabíjačky, v kontajneri SYSTAINER SYS 2 T-LOC	<b>345,00</b> 414,00 574713
	<b>PSC 420 Li 5,2 EBI-Plus</b> Akumulátor BP 18 Li 5,2 ASI, rýchlonabíjačka TCL 6, v kontajneri SYSTAINER SYS 2 T-LOC	<b>503,00</b> 603,60 575683
	<b>PSC 420 Li 5,2 EBI-Set</b> Akumulátor BP 18 Li 5,2 ASI, rýchlonabíjačka TCL 6, systainer s príslušenstvom, v kontajneri SYSTAINER SYS 2 T-LOC	<b>702,00</b> 842,40 575743
	<b>T 18+3/PSC 420 Li I-Set</b> akumulátorový vŕtací skrutkovač T18+3, priamočiara píla PSC 420 EB, 2 x Akumulátor BP 18 Li 5,2 ASI, rýchlonabíjačka TCL 6, sklúčovadlo na nástroje CENTROTEC, držiak skrutkovacích hrotov CENTROTEC, rýchlopínacie sklúčovadlo FastFix, 13 mm, twinBOX Mix, príchytky na opasok, v kontajneri SYSTAINER SYS 3 T-LOC	<b>835,00</b> 1.002,00 575696
<b>PSBC 420</b>	<b>Všetky varianty: 2 x pílový list, chránič proti vytŕhaniu materiálu, v kontajneri SYSTAINER SYS 2 T-LOC</b>	
	<b>PSBC 420 Li EB-Basic</b> bez akumulátora, bez nabíjačky	<b>345,00</b> 414,00 201379
	<b>PSBC 420 Li 5,2 EBI-Plus</b> Akumulátor BP 18 Li 5,2 ASI, rýchlonabíjačka TCL 6	<b>503,00</b> 603,60 575679
	<b>PSBC 420 Li 5,2 EBI-Set</b> Akumulátor BP 18 Li 5,2 ASI, rýchlonabíjačka TCL 6, systainer s príslušenstvom	<b>702,00</b> 842,40 575741
<b>PS 300</b>		
	<b>PS 300 EQ-Plus</b> 2 x pílový list, chránič proti vytŕhaniu materiálu, v kontajneri SYSTAINER SYS 1 T-LOC	<b>307,00</b> 368,40 576615
<b>PSB 300</b>		
	<b>PSB 300 EQ-Plus</b> 2 x pílový list, chránič proti vytŕhaniu materiálu, v kontajneri SYSTAINER SYS 1 T-LOC	<b>307,00</b> 368,40 576627



Príslušenstvo	Cena €*	Obj. č.
 <p><b>Uholový stôl WT-PS 420</b> pre PS(C) 400/420, PSB(C) 400/420, na uhlové rezy od +45° do -45°, plynulé nastavovanie uhla, balenie pre samoobslužný predaj</p>	121,20 145,44	496134
 <p><b>stôl (konzola) s adaptérom ADT-PS 420</b> pre PS(C) 400/420, PSB(C) 400/420, na použitie PS na vodiacej lište, na montáž do systému Compact Modul System CMS, v spojení s vyrezávačom kruhov KS-PS 400, balenie pre samoobslužný predaj</p>	15,20 18,24	497303
<p><b>Vyrezávač kruhov</b> Všetky varianty: pre PS(C) 400/420, PSB(C) 400/420, Ø kruhu od 120 mm – 3 m, balenie pre samoobslužný predaj</p>		
 <p><b>KS-PS 420</b> v spojení so stolom s adaptérom ADT-PS 400</p>	50,60 60,72	497304
 <p><b>KS-PS 420 Set</b> vrátane stola s adaptérom ADT-PS 420</p>	65,60 78,72	497443
<p><b>Spodná podložka (klzná pätká)</b> Všetky varianty: pre PS(C) 400/420, PSB(C) 400/420, balenie pre samoobslužný predaj</p>		
 <p><b>LAS-PS 420</b> plastová všestranná pätká na drevo alebo drevu podobné materiály</p>	10,70 12,84	497297
 <p><b>LAS-Soft-PS 420</b> spodná podložka s výstupkami s optimálnym klzaním na drevo a drevu podobné materiály</p>	10,70 12,84	497298
 <p><b>LAS-HGW-PS 420</b> spodná podložka s dlhou životnosťou z tvrdej tkaniny na drevo a drevu podobné materiály</p>	16,00 19,20	497299
 <p><b>LAS-St-PS 420</b> na všetky metalické materiály</p>	16,00 19,20	497300
 <p><b>LAS-STF-PS 420</b> na citlivé povrchy</p>	16,00 19,20	497301
 <p><b>Náhradná plst EF-LAS-STF-PS 420</b> pre PS(C) 400/420, PSB(C) 400/420, 5x náhradná plst pre klznú pätku StickFix LAS-STF-PS 420, balenie pre samoobslužný predaj</p>	9,40 11,28	497444
 <p><b>Kontajner na príslušenstvo ZH-SYS-PS 420</b> pre PS(C) 400/420, PSB(C) 400/420, 5 x ochrana pred trieskami, Klzná pätká mäkká, Klzná pätká tvrdá, Klzná pätká ocelová, klzná pätká StickFix, uhlový stôl, stôl (konzola) s adaptérom, vyrezávač kruhov, plst StickFix, v kontajneri SYSTEMAINER SYS 2 T-LOC</p>	243,30 291,96	497709
 <p><b>Vodiaci doraz FS-PS/PSB 300</b> pre PS 200, PS 300, PSB 300, PS 2, pri použití priamočiarych píľ s vodiacim systémom FS a FS/2, balenie pre samoobslužný predaj</p>	15,00 18,00	490031
 <p><b>Paralelný doraz PA-PS/PSB 300</b> pre PS 300, PSB 300, PS 200, PS 2, max. šírka obrobku 200 mm, balenie pre samoobslužný predaj</p>	27,40 32,88	490119
 <p><b>Vyrezávač kruhov KS-PS/PSB 300</b> pre PS 300, PSB 300, PS 200, PS 2, priemer kruhu 130 – 720 mm, balenie pre samoobslužný predaj</p>	27,40 32,88	490118
<p><b>Ochrana proti trieskam</b> Všetky varianty: zabráňujú vytrhávaniu okraja na hrane rezu, balenie pre samoobslužný predaj</p>		
 <p><b>SP-PS/PSB 300/5</b> pre PS 300, PSB 300, PS(C) 400/420, PSB(C) 400/420, obsah balenia 5 ks.</p>	6,70 8,04	490120
 <p><b>SP-PS/PSB 300/20</b> pre PS 300, PSB 300, PS(C) 400/420, PSB(C) 400/420, obsah balenia 20 ks.</p>	12,50 15,00	490121
 <p><b>SP-PS/5</b> pre PS 1, PS 2, PS 200, obsah balenia 5 ks.</p>	6,70 8,04	483372
 <p><b>Technológia akumulátorov a nabíjania</b> Pozri stranu 22</p>		

\* Nezáväzná odporúčaná cena výrobcu. Ceny predajcov sa môžu líšiť.  
Bez DPH. | S DPH.

## Nová všestrannosť pre perfektné rezy.

Či tempo na priamkach alebo presnosť na krivkách. Pri opracovávaní dreva, plastu, stavebných materiálov alebo kovu. S rozšírenými alebo brúsenými zubami, veľkým alebo malým rozstupom zubov, s ostrím z nástrojovej ocele HCS alebo spekaného karbidu. Čokoľvek chcete rezať – v novom sortimente pílových listov pre priamočiare píly Festool nájdete vždy to pravé – jedným pohľadom na optimalizovaný prehľad použitia.

### WOOD

#### Drevo

Pre vynikajúce výsledky pri práci s dreveným materiálom z kvalitnej nástrojovej ocele HCS.

### PLASTICS

#### Plasty

Špeciálne dimenzovaný na veľmi dobré výsledky rezania takmer všetkých plastov.

### METAL

#### Kov

Zvlhý základný tvar z HCS bimetalu – ideálny na opracovávanie kovu, ako napríklad hliník a oceľ.

### BUILDING MATERIALS

#### Stavebné materiály

S ostrím zo spekaného karbidu pre maximálne dlhú životnosť aj pri opracovávaní abrazívnych materiálov.

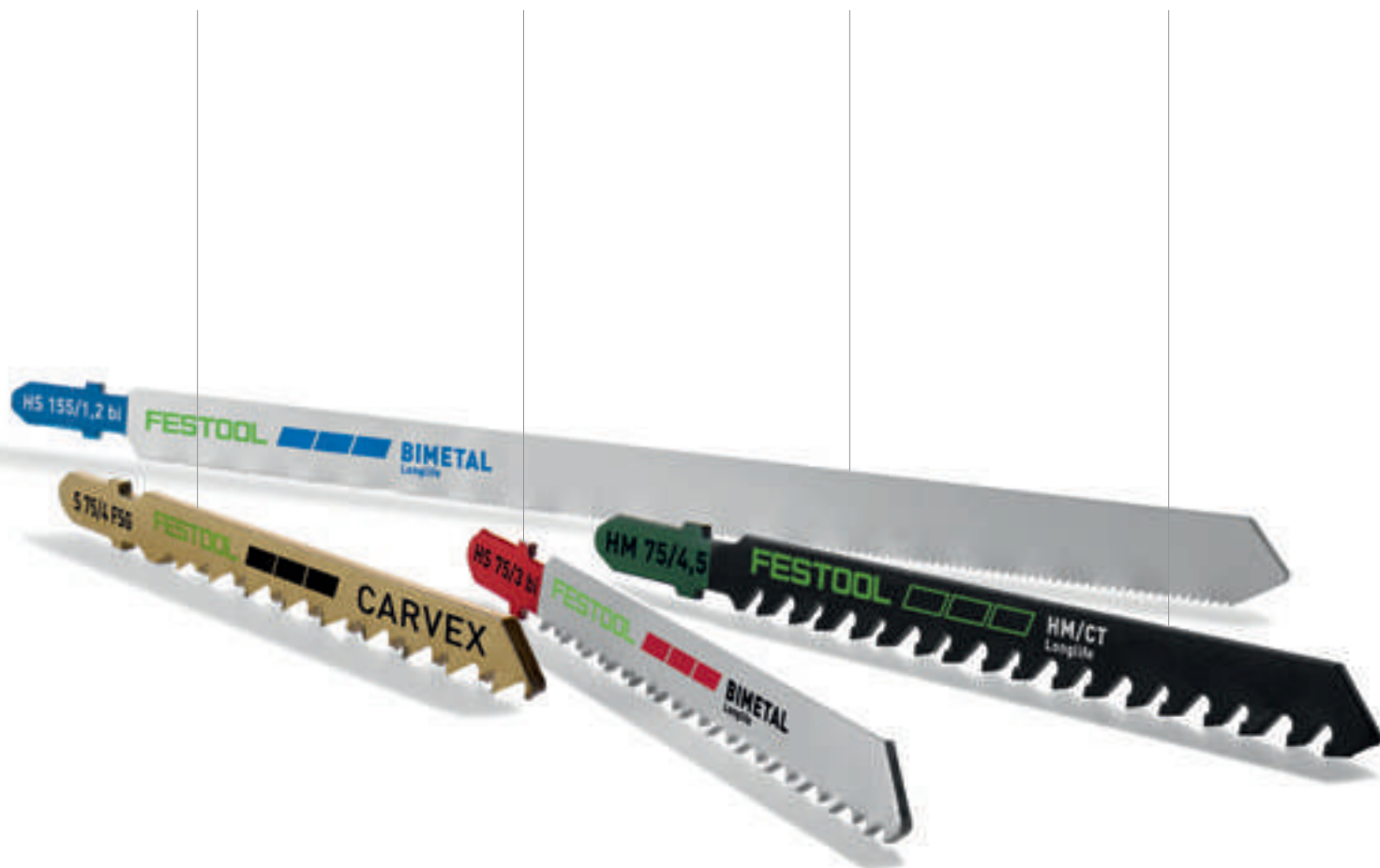

## Tipy na správne nastavenia priamočiarej píly podľa aplikácie.

### Regulácia otáčok

Vysoké otáčky na stupňoch 4 – 6 sú optimálne na opracovávanie mäkkých materiálov, citlivých na teplotu, ako napr. drevo. Stupne s nízkymi otáčkami 1 – 3 sa odporúčajú na plasty citlivé na teplotu, ako napr. akrylové sklo alebo PET, aby sa predišlo mazaniu a na kovy a stavebné materiály, aby sa minimalizovalo opotrebovanie pílových listov, príp. vznik prachu.

### Nastavenie predkmitu

Čím vyšší je predkmit, tým rýchlejšie a ľahšie sa priamočiara píla prepracuje cez materiál, avšak väčšinou s vytrhávaním materiálu. Nízky predkmit, prípadne jeho vypnutie zabezpečí presné rezy bez vytrhávania materiálu pri nižšom tempe, vďaka čomu je optimálny na presné prispôsobovacie práce a rezy kriviek.



Materiál	Pílový list	Použitie	Odporúčané otáčky	Odporúčanie predkmitu
WOOD	<b>Basic</b>	Na rýchle rezanie deva bez požiadavky vysokej presnosti.	4-6	
	<b>Universal</b>	Univerzálny pílový list na pravouhlé rezy pokrýva všetky dôležité aplikácie s drevom. Optimálny aj v kombinácii s vodiacou lištou Festool.	4-6	
	<b>Straight Cut</b>	Na pravouhlé veľmi presné rezy vďaka extrémne ostrému japonskému ozubeniu – vlákna sa najprv predrežú a až potom načisto prerežú.	4-6	Min. pre vysokú presnosť Max. pre vysoké tempo
	<b>Curves</b>	Ideálne na krivky – možné sú aj extrémne úzke polomery.	4-6	
	<b>Fine Cut</b>	Na presne rezané povrchy bez vytrhávania materiálu.	4-6	
PLASTICS	<b>Solid Materials</b>	Na tvrdé materiály, ako celoplastové materiály alebo plasty zosilnené vláknom.	1-3	
	<b>Profile</b>	Na plastové profily, akrylové sklo (napr. Plexisklo®) a mäkké plasty.	1-3	vyp.
	<b>Laminate</b>	Na laminát a dosky z melamínovej živice (napr. Trespa®).	1-3	
METAL	<b>Steel/Stainless Steel</b>	Na opracovávanie hliníka, neželezných kovov a ocele.	1-3	
	<b>Sandwich Materials</b>	Na sendvičové materiály.	1-3	vyp.
BUILDING MATERIALS	<b>Abrasive Materials</b>	Na drevotrieskové a drevovláknité dosky s cementovým a sadrovým spojivom.	1-3	
	<b>Ceramics</b>	Na opracovávanie tehál a keramiky.	1-3	Min. pre vysokú presnosť Max. pre vysoké tempo
	<b>Insulation</b>	Na mäkké izolačné materiály, kartón a polystyrén.	1-3	

## 02 Pílenie a oscilácia

### Rozstup zubov, výbrus a materiál



Rozvedené zuby na rýchle rezanie



kónicky brúsené listy na čistý rez



Nástrojová oceľ HCS: štandardná kvalita pre všetky drevené materiály



Bimetal HS: odolný voči vysokým teplotám a opotrebovaniu

### Výkonové charakteristiky



Spekaný karbid: odolný voči vysokým teplotám a opotrebovaniu



Jemné úlomky spečeného karbidu spájkované natvrdo































Hrubý alebo jemný pilový list, základné pravidlo: najmenej 3 zuby v zábere



Zvltný list, frézované zuby

Basic		Rovné rezy	Rezanie kriviek	Kolmé rezy	Čistý rez bez vytrhávania materiálu	Ozubená dĺžka	Rozstup zubov
	S 75/4/5	○	○			75 mm	4 mm
	S 75/4/25	○	○			75 mm	4 mm
	S 75/4/100	○	○			75 mm	4 mm
	S 105/4/5	○	○			105 mm	4 mm
<b>Univerzálny</b>							
	S 75/4 FSG/5	○	○	●		75 mm	4 mm
	S 75/4 FSG/20	○	○	●		75 mm	4 mm
	S 105/4 FSG/5	○	○	●		105 mm	4 mm
	S 105/4 FSG/20	○	○	●		105 mm	4 mm
	S 145/4 FSG/5	○	○	●		145 mm	4 mm
<b>Straight Cut</b>							
	S 75/2,8/5	●		●	○	75 mm	2,8 mm
	S 75/2,8/20	●		●	○	75 mm	2,8 mm
	S 105/2,8/5	●		●	○	105 mm	2,8 mm
	S 105/2,8/20	●		●	○	105 mm	2,8 mm
	S 145/2,8/5	●		●	○	145 mm	2,8 mm
<b>Curves</b>							
	S 75/1,4 K/5		○		○	75 mm	1,4 mm
	S 75/4 K/5		●			75 mm	4 mm
	S 75/4 K/20		●			75 mm	4 mm
<b>Fine Cut</b>							
	S 75/2,5/5	●			●	75 mm	2,5 mm
	S 75/2,5/25	●			●	75 mm	2,5 mm
	S 75/2,5/100	●			●	75 mm	2,5 mm
	S 75/2,5 R/5	●			●	75 mm	2,5 mm

(ozubenie pre dierovky)

	Max. hrúbka obrobku	Obsah balenia	Cena €*	Obj. č.	Masívne drevo	Drevotrieskové dosky/latové preglejky surové, preglejky	Drevotrieskové dosky potiahnuté, latovky dyhované	Dosky z melamínovej živice (Frespa®, Resopal™), laminát	Vláknom zosilnené plasty, sklolaminát	mäkké plasty, PVC	Celoplastový materiál, akrylové sklo (Plexiglas®)	Plastové profily, akrylové sklo (Plexiglas®)
												
	30 mm	5 ks.	<b>9,70</b> 11,64	204305	●	●	●					
	30 mm	25 ks.	<b>37,70</b> 45,24	204306	●	●	●					
	30 mm	100 ks.	<b>131,70</b> 158,04	204346	●	●	●					
	60 mm	5 ks.	<b>15,40</b> 18,48	204315	●	●	●					
	30 mm	5 ks.	<b>21,00</b> 25,20	204316	●	●	●					
	30 mm	20 ks.	<b>70,80</b> 84,96	204317	●	●	●					
	60 mm	5 ks.	<b>27,90</b> 33,48	204327	●	●	●					
	60 mm	20 ks.	<b>90,90</b> 109,08	204332	●	●	●					
	100 mm	5 ks.	<b>32,50</b> 39,00	204335	●	●	●					
	30 mm	5 ks.	<b>17,30</b> 20,76	204260	●	●	●					
	30 mm	20 ks.	<b>58,50</b> 70,20	204261	●	●	●					
	60 mm	5 ks.	<b>23,20</b> 27,84	204262	●	●	●					
	60 mm	20 ks.	<b>77,20</b> 92,64	204263	●	●	●					
	100 mm	5 ks.	<b>27,10</b> 32,52	204264	●	●	●					
	10 mm	5 ks.	<b>12,20</b> 14,64	204267	●	●	●					
	30 mm	5 ks.	<b>13,00</b> 15,60	204265	●	●	●					
	30 mm	20 ks.	<b>43,80</b> 52,56	204266	●	●	●					
	30 mm	5 ks.	<b>13,80</b> 16,56	204256	●	○	●			○	○	
	30 mm	25 ks.	<b>56,50</b> 67,80	204257	●	○	●			○	○	
	30 mm	100 ks.	<b>182,00</b> 218,40	204258	●	○	●			○	○	
	30 mm	5 ks.	<b>14,00</b> 16,80	204259	●	○	●			○	○	

veľmi vhodný ●  
vhodný ○

\* Nezáväzná odporúčaná cena výrobcu. Ceny predajcov sa môžu líšiť.  
Bez DPH. | S DPH.

## 02 Pílenie a oscilácia

### Rozstup zubov, výbrus a materiál



Rozvedené zuby na rýchle rezanie



kónicky brúsené listy na čistý rez



Nástrojová oceľ HCS: štandardná kvalita pre všetky drevené materiály



Bimetal HS: odolný voči vysokým teplotám a opotrebovaniu

### Výkonové charakteristiky



Spekaný karbid: odolný voči vysokým teplotám a opotrebovaniu





Jemné úlomky spekaného karbidu spájkované natvrdo



Hrubý alebo jemný pilový list, základné pravidlo: najmenej 3 zuby v zábere



Zvltný list, frézované zuby

	Solid Materials		Rovné rezy	Rezanie kriviek	Kolmé rezy	Čistý rez bez vytrhávania materiálu	Ozubená dĺžka	Rozstup zubov
PLASTICS	 HS 75/3 BI/5		○	○			75 mm	3 mm
	<b>Profile</b>							
	 S 75/1,5/5		○	○			75 mm	1,5 mm
	<b>Laminate</b>							
	 HM 90/3,3		●				90 mm	3,3 mm
METAL	<b>Oceľ / nerezová oceľ</b>							
	 HS 75/1,2 BI/5		●				75 mm	1,2 mm
	 HS 75/1,2 BI/20		●				75 mm	1,2 mm
	 HS 105/1 BI/5		●				105 mm	1 mm
	<b>Sandwich Materials</b>							
	 HS 155/1,2 BI/5		●				155 mm	1,2 mm
BUILDING MATERIALS	<b>Abrasive Materials</b>							
	 HM 75/4,5		○	●			75 mm	4,5 mm
	<b>Ceramics</b>							
	 R 54 G Riff		○	○				54 mm
	<b>Insulation</b>							
	 S 155/W/3		○	○				155 mm
	<b>Sortiment pilových plátok Drevo</b>							
	 STS-Sort/25 W							75 mm

#### Obsah:

5 x Wood Basic: S 75/4  
 5 x Wood Universal S 75/4 FSG  
 5 x Wood Straight Cut S 75/2,8  
 5 x Wood Curves S 75/4 K  
 5 x Wood Fine Cut S 75/2,5

	Max. hrúbka obrobku	Obsah balenia	Cena €*	Obj. č.	HPL	EPOXY	Plastics	Celoplastový materiál, akrylové sklo (Plexisklo®)	Plastové profily, akrylové sklo (Plexiglas®)	Hliník, hliníkové sendvičové dosky	Neželezné kovy, farebné kovy	Železo, oceľ	Viacvrstvové dosky	Nehrdzavajúca oceľ	Tehla, keramika	Vláknocement, sadrováknitité dosky	Kartón, izolačné materiály
	30 mm	5 ks.	<b>22,50</b> 27,00	204336		○	●	●		○	○						
	30 mm	5 ks.	<b>13,80</b> 16,56	204268			●		●								
	30 mm	1 ks.	<b>30,90</b> 37,08	204269	●											●	
	20 mm	5 ks.	<b>18,90</b> 22,68	204270						●	●	●		●			
	20 mm	20 ks.	<b>63,80</b> 76,56	204271						●	●	●		●			
	40 mm	5 ks.	<b>23,50</b> 28,20	204272						●	●	●		●			
	110 mm	5 ks.	<b>30,00</b> 36,00	204337						●	●	●	●				
	30 mm	1 ks.	<b>21,00</b> 25,20	204343	●	●										●	
	8 mm	1 ks.	<b>9,30</b> 11,16	204344		●					○	○			●		
	110 mm	3 ks.	<b>16,60</b> 19,92	204345													●
	30 mm	25 ks.	<b>59,20</b> 71,04	204275													

veľmi vhodný ●  
vhodný ○

\* Nezáväzná odporúčaná cena výrobcu. Ceny predajcov sa môžu líšiť.  
Bez DPH. | S DPH.

## Pre presnosť pílenia.

### Ponorné píly TS 55, TSC 55 a TS 75.



#### Kvalitné výsledky práce

Kto chce čisté rezy bez vytrhávania materiálu, pracuje s vodiacou lištou. Ponorná píla beznástrojovo zafixovaná vodiacimi čeľustami sa po nej pohybuje absolútne bez vôle.



#### Perfektné výrezy

Napríklad do kuchynských pracovných dosiek je potrebné vytvoriť ponorné rezy presne na náryse. Priezor pritom dodatočne umožňuje aj perfektný výhľad na koncovú značku, napríklad v rohoch.



#### Vyskúšajte náš systém

Systém pozostávajúci z ponornej píly s vodiacou lištou a multifunkčného stola MFT umožňuje všestranné použitie v dielni a na montáži. Na uhlový doraz môžete bezpečne priložiť vaše obrobky a vyrovnáť ich, aby sa opracovali pod presným uhlom.



#### Bezpečná práca

Nastaviteľné sacie hrdlo s objímkou Cleantec sa postará o bezpečné osadenie sacej hadice na náradí. V kombinácii s mobilným vysávačom Festool sa piliny odsávajú už hneď tam, kde vznikajú. Pre čistú a zdravú prácu.



# Na rýchle a presné skracovacie rezy.

## Ručné okružné píly HK 55, HKC 55 a HK 85.

### Rýchle a uhlovo presné rezy

Cvak – a hotovo. Ručné okružné píly sa dajú hravo ľahko spojiť s kapovacou lištou FSK. Obratom ruky tak vznikne mobilný a jednoducho použiteľný kapovací pílový systém. S ním sa skracovanie lát a dosiek vydará rýchlo a jednoducho.



### Veľmajster pri stavbách z dreva

Skracovanie dreveného masívu, práce na väzbe, prirezávanie paluboviek, hraneného reziva alebo dosiek, pílenie čapov alebo prirezávanie doskového materiálu každého druhu – s ručnými okružnými pílymi Festool v kombinácii s kapovacími lištami, vodiacími lištami, paralelným dorazom alebo vedenými voľnou rukou sa rezanie bez námahy vydará.



### Jedinečná: HK 85 vrátane drážkovej frézy

Niekoľko hmatov a voliteľná súprava na prestavbu nastavovacieho drážkovača to umožní – nová ručná okružná píla HK 85 sa hneď zmení na výkonnú drážkovaciu frézu. Ideálnu na pozdĺžne a priečne drážky, podbitia presahu strechy a zasúvané stropy.



### Väčšia nezávislosť

Pre viac mobility pri stavbe z dreva: Akumulátorová ručná okružná píla s kapovacou lištou FSK ukáže, čo dokáže dnes píla na stavbe – aj bez zásuvky a ťahania kábla.

# Tá najvyššia presnosť pri pílení – aj s akumulátorom.

## Ponorné píly s hĺbkou rezu 55 mm.

Ponorné píly v kombinácii s vodiacou lištou umožňujú presné rezy bez časovo náročných dorábok. Alternatívne vybavené priezorom alebo ochranou proti vytrhávaniu materiálu pre ešte lepšiu kontrolu a perfektné výsledky. Alebo rozšírené nastavenie uhla a dvojitý ukazovateľ pre nastavenie hĺbky rezu ako garant pre ešte vyššiu presnosť a jednoduché ovládanie.



### Ponorná píla TS 55

Presné zanorené rezy až do hrúbky materiálu 55 mm. Káblový variant.

### Akumulátorová ponorná píla TSC 55

Presné zanorené rezy až do hrúbky materiálu 55 mm. Konceptia dvoch akumulátorov. S dvomi 18 V akumulátormi (36 V) pre maximálny výkon a bezuhlíkovým motorom EC-TEC s vysokými otáčkami pre perfektnú kvalitu rezu a rýchle napredovanie v práci.



Bezuhlíkový motor  
EC-TEC





#### Väčšia bezpečnosť, väčší komfort

Pružne uložený vodiaci klin vyčnieva pred pílovým kotúčom, bráni zaseknutiu a zjednodušuje opakované vloženie do existujúcich škár rezu.

#### Výmena pílových kotúčov FastFix

Rýchlo, jednou rukou a bez potreby nástrojov. Šetrí čas. A zvyšuje kvalitu. Pretože práca s pílovým kotúčom prispôsobeným vlastnostiam materiálu tak bude samozrejmosťou.



#### Obojstranné hladké pílenie

S nástrčnou trieskovou zábranou pílite v kombinácii s vodiacou lištou hladko a dokonca obojručne. Výhodou je, že nie sú potrebné žiadne dorábky a zníži sa počet nepodarených obrobkov.

#### Presné nastavenie hĺbky

S ľahkým odčítaním hodnôt a nastavením: dvojité stupnice pre hĺbku rezu – na prácu s vodiacou lištou a bez nej. S mimoriadne veľkými písmenami a možnosťou jemného nastavovania.



## Komfortné odsávanie. S Bluetooth®.

Akumulátor komunikuje cez Bluetooth® s modulom Bluetooth® mobilného vysávača CLEANTEC (na CT 26/36/48 možnosť dodatočného vybavenia ako príslušenstvo, na CT MINI I a MIDI I priamo integrovaný) a automaticky spustí mobilný vysávač pri zapnutí TSC 55.

\* Viac informácií o automatickom štarte Bluetooth® na strane 23



## Veľká s hĺbkou.

### Ponorná píla s hĺbkou rezu 75 mm.

Verné jednej línii. Na milimeter presne a bez ostrapov. So silou dostatočnou na každý materiál, ale stále s jednoduchou manipuláciou. A s trojnásobným uložením motora vrátane MMC elektroniky – pre vynikajúcu životnosť. Pritom sa v TS 75 spája vysoká sila a jednoduchá manipulácia.



#### Ponorná píla TS 75

Presné zanorené rezy až do hrúbky materiálu 75 mm.



#### Najvyššia kvalita rezov

Pre kvalitné výsledky práce: Kto chce mať čisté rezy bez vytrhávania, pracuje s vodiacou lištou. So zafixovaním pomocou beznástrojovo nastaviteľných vodiacich čelustí funguje náradie TS 75 bez akejkoľvek vôle.



#### Bezpečné a čisté zanorovanie

Rozovierací klin je uložený pružne a pri nasadení sa posunie na obrobok až do krytu. Po zanorení náradia sa rozovierací klin posunie do drážky pílenia a zaistí pílový kotúč pred zakliesnením. To znamená, že rozovierací klin je vždy na pile a zabezpečuje konštantnú bezpečnosť.



Technické parametre	TS 55 REBQ	TS 55 RQ*	TSC 55	TS 75
Príkion (W)	1.200	1.050	–	1.600
Napätie akumulátora (V)	–	–	18/36	–
Voľnobežné otáčky (min <sup>-1</sup> )	2.000 – 5.800	6.500	2.650 – 3.800/5.200	1.350 – 4.400
Priemer pílového kotúča (mm)	160	160	160	210
Rozsah uhlov (°)	–1 – 47	–1 – 47	–1 – 47	0 – 47
Hĺbka rezu (mm)	0 – 55	0 – 55	0 – 55	0 – 75
Hĺbka rezu pri 45° (mm)	43	43	43	55
Ø prípojky na odsávanie prachu (mm)	27/36	27/36	27/36	27/36
Kapacita akumulátora Li-Ion (Ah)	–	–	5,2	–
Hmotnosť (kg)	4,5	4,4	–	6,2
Hmotnosť 1x18 V/2x18 V (kg)	–	–	4,6/5,3	–









\* Bez MMC elektroniky.









### Spôsoby použitia

Rezanie výrezov do kuchynských pracovných dosiek	●	●	●	●
Prerezávanie dverí na dĺžku	●	●	●	●
Prerezávanie drevotrieskových dosiek	●	●	●	●
Prerezávanie vchodových dverí do 75 mm	○	○	○	●
Výrezy na osadenie skla	●	●	●	●
Vyrezávanie starých drevených podláh	●	●	●	●
Prerezávanie dyhovaných dosiek alebo dosiek s vrstvou plastu	●	●	●	●
Omietanie a skracovanie fošní	○	○	○	●

veľmi vhodný ●  
vhodný ○

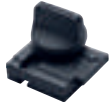
## 02 Pílenie a oscilácia

Rozsah dodávky	Cena €*	Obj. č.
<b>TS 55 R</b>	<b>Všetky varianty: chránič proti vytŕhaniu materiálu, priehľadné okienko, inbusový kľúč SW 5, v kontajneri SYSTAINER SYS 4 T-LOC</b>	
 <b>TS 55 RQ-Plus</b> HW univerzálny pílový kotúč, W28 zubov	<b>418,00</b> 501,60	561579
 <b>TS 55 REBQ-Plus</b> HW pílový kotúč s jemnými zubami, W48 zubov	<b>483,00</b> 579,60	561551
<b>TS 55 REBQ-Plus-FS</b> HW pílový kotúč s jemnými zubami, W48 zubov, vodiaca lišta FS 1400/2	<b>574,00</b> 691,20	561580
<b>TSC 55</b>	<b>Všetky varianty: HW pílový kotúč s jemnými zubami, W48 zubov, chránič proti vytŕhaniu materiálu, priehľadné okienko, vrecko na prach, inbusový kľúč SW 5, v kontajneri SYSTAINER SYS 5 T-LOC</b>	
 <b>TSC 55 Li REB-Basic</b> bez akumulátora, bez nabíjačky	<b>499,00</b> 598,80	201395
 <b>TSC 55 Li 5,2 REBI-Plus-SCA</b> 2 x Akumulátor BP 18 Li 5,2 ASI, rýchlonabíjačka SCA 8	<b>783,00</b> 939,60	575687
 <b>TSC 55 Li 5,2 REBI-Plus/XL-SCA</b> 2 x Akumulátor BP 18 Li 5,2 ASI, 2 x rýchlonabíjačka SCA 8	<b>871,00</b> 1.045,20	575689
<b>TSC 55 Li 5,2 REBI-Set-SCA-FS</b> 2 x Akumulátor BP 18 Li 5,2 ASI, rýchlonabíjačka SCA 8, vodiaca lišta FS 1400/2	<b>859,00</b> 1.030,80	575745
<b>TS 75</b>	<b>Všetky varianty: HW univerzálny pílový kotúč, W36 zubov, doraz proti spätnému rázu FS-RSP, inbusový kľúč SW 5</b>	
 <b>TS 75 EBQ</b> v kartónovom obale	<b>678,00</b> 813,60	561184
 <b>TS 75 EBQ-Plus</b> chránič proti vytŕhaniu materiálu, v kontajneri SYSTAINER SYS 5 T-LOC	<b>717,00</b> 860,40	561436
 <b>TS 75 EBQ-FS</b> vodiaca lišta FS 1400/2, v kartónovom obale	<b>771,00</b> 925,20	561185
 <b>TS 75 EBQ-Plus-FS</b> vodiaca lišta FS 1400/2, chránič proti vytŕhaniu materiálu, v kontajneri SYSTAINER SYS 5 T-LOC	<b>795,00</b> 954,00	561512

Príslušenstvo	Cena €*	Obj. č.
<b>Paralelný doraz</b> Všetky varianty: obojstranne vedený paralelný doraz, použiteľný aj ako rozšírenie stola, max. šírka obrobku 100 mm, v kartónovom obale		
 <b>PA-TS 55</b> pre TS 55, TS 55 R, TSC 55	<b>47,30</b> 56,76	491469
 <b>PA-TS 75</b> pre TS 75	<b>54,20</b> 65,04	492243
 <b>Kryt ABSA-TS 55</b> pre TS 55, TS 55 R, TSC 55, použiteľný aj ako drážkovací doraz, kryt na lepšie odsávanie prachu, šírka drážky TS 55 15 – 46 mm, v kartónovom obale	<b>46,80</b> 56,16	491750
<b>Ochrana proti trieskam</b> Všetky varianty: použiteľný s aj bez vodiacej lišty, na rezanie bez strapkania vpravo od pílového kotúča, obsah balenia 5 ks., balenie pre samoobslužný predaj		
 <b>SP-TS 55 R/5</b> pre TS 55 R, TSC 55	<b>14,10</b> 16,92	499011
 <b>SP-TS 55/5</b> pre TS 55 a TS 75	<b>14,10</b> 16,92	491473
 <b>Ochrana proti spätnému rázu FS-RSP</b> pre TS 55, TS 55 R, TSC 55, TS 75, HKC 55, HK 55, ATF 55, AP 55, AT 65, AP 65, AP 85, použiteľný aj ako doraz vedenia, slúži ako zadný a predný koncový doraz na vodiacej lište FS/2, balenie pre samoobslužný predaj	<b>16,50</b> 19,80	491582
 <b>Vodiace lišty</b> Pozri stranu 51		
 <b>Technológia akumulátorov a nabíjania</b> Pozri stranu 22		
 <b>Vrecko na prach SB-TSC</b> pre TSC 55, HKC 55, skladateľné pre priestorovo úspornú prepravu, na všetky drevené materiály, s uzáverom, balenie pre samoobslužný predaj	<b>34,10</b> 40,92	500393
 <b>Pílové kotúče</b> Pozri stranu 70		

## Teraz môžete odrezávať ešte lepšie. So systémom.

Čo ako samostatné náradie presvedčí, v systéme už nadchne. Či vodiaca lišta, kombinovaná uhlová jednotka, paralelný doraz, multifunkčný stôl alebo jednoduché pripojenie odsávania. Všetko sa k sebe hodí a optimalizuje vaše prácu.

Viac informácií nájdete na strane 328



## Všestrannosť pre stavby z dreva – aj s akumulátorom.

### Ručné okružné píly s hĺbkou rezu 55 mm.

Kapovací systém píly umožňujúci väčšiu nezávislosť spája presnosť a efektívnosť s vysokou jednoduchosťou obsluhy, optimalizovanou ergonómiou a jednoduchou manipuláciou. Prítom vlastnosti, ako nastavenie hĺbky rezu s funkciou zanorenia, diaľkové ovládanie výkyvného krytu, vodiaci klin a rýchla výmena pílového kotúča pomocou rozhrania FastFix vytvárajú tie najlepšie pracovné podmienky. A kapovacia lišta umožňuje presne, opakovane rovnaké rezy.

#### Ručná okružná píla HK 55

Káblový variant. Na pozdĺžne a priečne rezy až do hrúbky materiálu 55 mm. 1 200 W motor so silným ťahom a výkonnou elektronikou sa postará o konštantnú silu pri pílení.



Bezuhlíkový motor  
EC-TEC

#### Akumulátorová ručná okružná píla HKC 55

Mobilita a nezávislosť v každej polohe s bezuhlíkovým motorom EC-TEC v kombinácii s výkonným 18 V lítiovo-iónovým akumulátorom pre maximálny výkon pri rezaní. Na pozdĺžne a priečne rezy až do hrúbky materiálu 55 mm.







**Presnosť pri opakovaní**

Rýchle uhlovo presné a mobilné vyhotovenie skracovacích rezov. Skracovacie rezy s kapovacou lištou FSK.



**Vodiaci klin pre vysokú bezpečnosť**

Vodiaci klin umožní pílenie bez prekážok, napínania, a teda bezpečne. Tým, že je integrovaný do pružne uloženého výkyvného krytu, bez prekážky sú umožnené aj zanorené rezy.



**Dialkové ovládanie výkyvného krytu**

Aby bol umožnený voľný výhľad na pílový kotúč, výkyvný ochranný kryt sa môže vytočiť od prednej rukoväti dozadu, čím sa pílový kotúč odkryje. A ruky pritom zostanú vždy v bezpečnej vzdialenosti od pílového listu.



**Nárys = rez**

Presná práca aj pri šikmých rezoch do 50°. Pri rezaní v kombinácii s vodiacou lištou alebo kapovacou lištou sa bude narysovaná hrana aj pri šikmých rezoch vždy rovnať reznej hrane.

**Presnosť pri opakovaní.  
Kapovacia lišta FSK.**

HK 55, HKC 55 a HK 85 sa dajú hravo ľahko spojiť s kapovacou lištou FSK, ktorá sa dodáva v troch dĺžkach. Obratom ruky tak vznikne mobilný, ľahko ovládateľný kapovací pílový systém na precízne a uhlovo presné skracovacie rezy.

Viac informácií nájdete na strane 51



## Všeumelec na stavbu z dreva.

### Ručná okružná píla s hĺbkou rezu 85 mm.

Či skracovanie masívu, zaobľovacie práce, prirezávanie podlahových dosiek, hraneného reziva alebo dosiek, pílenie čapov alebo prirezávanie doskového materiálu každého druhu – robustná HK 85 je so svojimi 2 300 W ideálnou kombináciou výkonu a komfortu s množstvom detailov výbavy a jedinečným príslušenstvom. Vďaka nastaveniu hĺbky rezu s funkciou zanorenia, diaľkovému ovládaniu výkyvného krytu a vodiacemu klinu je manipulácia s ňou bezpečná a komfortná.



#### Ručná okružná píla HK 85

Ručná okružná píla so silným ťahom s hĺbkou rezu 85 mm.



#### Z ručnej okružnej píly na drážkovaciu fréžku

So súpravou na prestavbu nastavovacieho drážkovača sa multifunkčný HK 85 premení na drážkovaciu fréžku na priečne a pozdĺžne drážky. Len na drážky šírky 16 – 25 mm a hĺbky 0 – 35 mm.













#### Nárys = rez

Presná práca aj pri šikmých rezoch do 60°. Pri rezaní v kombinácii s vodiacou lištou alebo kapovacou lištou sa bude narysovaná hrana aj pri šikmých rezoch vždy rovnať reznej hrane.













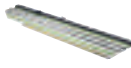



Technické parametre	HK 55	HKC 55	HK 85
Príkion (W)	1.200	-	2.300
Napätie akumulátora (V)	-	18	-
Voľnobežné otáčky (min <sup>-1</sup> )	2.000 – 5.400	4.500	1.500 – 3.300
Priemer pílového kotúča (mm)	160	160	230
Rozsah uhlov (°)	0 – 50	0 – 50	0 – 60
Hĺbka rezu 0°; 90° (mm)	0 – 55	0 – 55	0 – 85
Hĺbka rezu pri 45°/50° (mm)	42/38	42/38	-
Hĺbka rezu 45°/60° (mm)	-	-	62/47
Ø prípojky na odsávanie prachu (mm)	27/36	27/36	27/36
Kapacita akumulátora Li-Ion (Ah)	-	5,2	-
Hmotnosť (kg)	4,4	-	7
Hmotnosť vrátane li-ion (kg)	-	4,1	-

Rozsah dodávky	Cena €*	Obj. č.
<b>HK 55</b> Všetky varianty: štandardný pílový kotúč z TK, W18 zubov, inbusový kľúč SW 5, v kontajneri SYSTAINER SYS 4 T-LOC		
 <b>HK 55 EBQ-Plus</b>	<b>369,00</b> 442,80	561731
 <b>HK 55 EBQ-Plus-FS</b> vodiaca lišta FS 1400/2	<b>444,00</b> 532,80	574673
 <b>HK 55 EBQ-Plus-FSK 420</b> kapovacia lišta FSK 420	<b>517,00</b> 620,40	574678
<b>HKC 55</b> Všetky varianty: štandardný pílový kotúč z TK, W18 zubov, inbusový kľúč SW 5, v kontajneri SYSTAINER SYS 4 T-LOC		
 <b>HKC 55 Li EB-Basic</b> bez akumulátora, bez nabíjačky	<b>366,00</b> 439,20	201358
 <b>HKC 55 Li EB-Basic-FSK 420</b> kapovacia lišta FSK 420, bez akumulátora, bez nabíjačky	<b>516,00</b> 619,20	575739
 <b>HKC 55 Li 5,2 EBI-Plus-SCA</b> 2 x Akumulátor BP 18 Li 5,2 ASI, rýchlonabíjačka SCA 8	<b>656,00</b> 787,20	575675
 <b>HKC 55 Li 5,2 EBI-Set-SCA-FSK 420</b> 2 x Akumulátor BP 18 Li 5,2 ASI, rýchlonabíjačka SCA 8, kapovacia lišta FSK 420	<b>806,00</b> 967,20	575735
<b>HK 85</b> Všetky varianty: HW štandardný pílový kotúč W24, paralelný doraz, inbusový kľúč SW 5		
 <b>HK 85 EB</b> v kartónovom obale	<b>588,00</b> 705,60	767692
 <b>HK 85 EB-Plus</b> v kontajneri SYSTAINER SYS 5 T-LOC	<b>625,00</b> 750,00	767694
 <b>HK 85 EB-Plus-FS</b> vodiaca lišta FS 1400/2, v kontajneri SYSTAINER SYS 5 T-LOC	<b>699,00</b> 838,80	574661
 <b>HK 85 EB-Plus-FSK 420</b> kapovacia lišta FSK 420, v kontajneri SYSTAINER SYS 5 T-LOC	<b>773,00</b> 927,60	574665

## 02 Pílenie a oscilácia

Spôsoby použitia	HK 55	HKC 55	HK 85
Skracovanie strešných lát	●	●	-
Prírežovanie dosiek	●	●	○
Pílenie doskových materiálov	●	●	○
Rezanie čapov na trámoch	●	●	●
Rezanie trámov	-	-	●
Zužovanie hraneného reziva a krokiev	-	-	●
Prírežovanie sendvičových prvkov	-	-	●

veľmi vhodný ●  
vhodný ○

Príslušenstvo	Cena €*	Obj. č.
<b>Kapovacia lišta</b> <b>Všetky varianty: pre HKC 55, HK 55, HK 85, v kartónovom obale</b>		
 <b>FSK 250</b> dĺžka rezu 250 mm, rozsah uhlov -45 – +60°, hmotnosť 0,98 kg	<b>145,00</b> 174,00	769941
 <b>FSK 420</b> dĺžka rezu 420 mm, rozsah uhlov -60 – +60°, hmotnosť 1,26 kg	<b>167,40</b> 200,88	769942
 <b>FSK 670</b> dĺžka rezu 670 mm, rozsah uhlov -60 – +60°, hmotnosť 1,63 kg	<b>189,70</b> 227,64	769943
<b>Taška</b> <b>Všetky varianty: taška na prenášanie s popruhom na plece, v kartónovom obale</b>		
 <b>FSK420-BAG</b> pre FSK 250, FSK 420	<b>54,80</b> 65,76	200160
 <b>FSK670-BAG</b> pre FSK 670	<b>65,90</b> 79,08	200161
 <b>Ochrana proti spätnému rázu FS-RSP</b> pre TS 55, TS 55 R, TSC 55, TS 75, HKC 55, HK 55, ATF 55, AP 55, AT 65, AP 65, AP 85, použiteľný aj ako doraz vedenia, slúži ako zadný a predný koncový doraz na vodiacej lište FS/2, balenie pre samoobslužný predaj	<b>16,50</b> 19,80	491582
<b>Paralelný doraz</b> <b>Všetky varianty: v kartónovom obale</b>		
 <b>PA-HKC 55</b> pre HKC 55, HK 55, použiteľný aj ako rozšírenie stola, obojstranne vedený paralelný doraz	<b>46,20</b> 55,44	500464
 <b>PA-HK 85</b> pre HK 85, použiteľný aj ako rozšírenie stola, obojstranne vedený paralelný doraz	<b>53,60</b> 64,32	500645
 <b>PA-A-HK 85</b> pre HK 85, obojstranne vedený ohnutý paralelný doraz	<b>87,10</b> 104,52	574670
 <b>Drážkovacie zariadenie VN-HK85 130x16-25</b> pre HK 85, na frézovanie priečných a pozdĺžnych drážok; hĺbka frézovania 0 – 35 mm a šírka 16 – 25 mm, vymeniteľné platničky HW-WP 14x14x2, nastaviteľný drážkovač Ø 130 x 16 – 25 mm, ochranný kryt (pevný), ochranný kryt (pohyblivý), upínacia príručka, protipríruba, Dištančné podložky, Ø prípojky na odsávanie prachu 36 mm, hmotnosť 0,9 kg, v kontajneri SYSTAINER SYS 1 T-LOC	<b>524,30</b> 629,16	200163
 <b>Otoč. platničky HW-WP 14x14x2/12</b> pre nastavovací drážkovač HK 85, rozmery (D x Š x V) 14 x 14 x 2 mm, obsah balenia 12 ks., balenie pre samoobslužný predaj	<b>64,90</b> 77,88	574671
 <b>Vodiace lišty</b> Pozri stranu 51		
 <b>Technológia akumulátorov a nabíjania</b> Pozri stranu 22		
 <b>Vrecko na prach SB-TSC</b> pre TSC 55, HKC 55, skladateľné pre priestorovo úspornú prepravu, na všetky drevené materiály, s uzáverom, balenie pre samoobslužný predaj	<b>34,10</b> 40,92	500393
 <b>Pilové kotúče</b> Pozri stranu 70		

## Vodiaca lišta FS.

Bezpečné a rovné vedenie stroja.

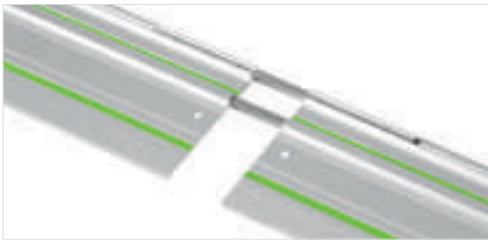

### Pohodlné spájanie

S predlžovacím prvkom je možné pohodlne spojiť a vyrovnať dve vodiace lišty.



### Hladké rezy

Gumená manžeta priamo na náryse bráni vytrhávaniu hrán – aj pri uhlových rezoch.



### Aby sa nič neposunulo

Fixačný povrch sa postará, aby lišta zostala stabilne ležať. Ešte lepšia fixácia sa docieli rôznymi možnosťami upnutia, ako sú zvierky a rýchlopínače FS-Rapid.

## Kapovacia lišta FSK.

Rýchlo vedené a uhlovo presné kapovacie rezy.



### Systém dorazov

Pevný oporný čap a nastaviteľný doraz umožňujú presne opakovateľné uhlové rezy v rozsahu  $-60^\circ$  až  $+60^\circ$ . Aby bola práca jednoduchá, najbežnejšie nastavenia uhla sa zaaretujú v lište.



### Rýchlouzáver

Ručné okružné píly sa jedným pohybom spoja s kapovacou lištou a rovnako jednoducho ich aj odpojíte. Podľa toho, či chcete píliť s vedením alebo voľnou rukou.



### Vratná funkcia

Z dôvodu stálej pripravenosti na použitie je kapovacia lišta vybavená nastaviteľnou zarážkou a integrovaným gumeným pásom, ktorý vráti píly do východiskovej polohy.

# Tri náradia v jednom.

## Tesárske ručné okružné píly.

HK 132 je všestranné kombinované náradie. Presvedčí vás ako prvotriedna ručná okružná píla s hĺbkou rezu 132 mm, ako aj vo funkcii prvotriednej sedlovej frézky, alebo spoľahlivého hoblíka na zámky či sploštené miesta. V spojení so súpravami na prestavbu je premena z jednej na inú funkciu vybavená takmer okamžite. V spojení so špeciálnym pílovým kotúčom na sendvičovú štruktúru, sa z nej stáva aj píla na stavebné materiály, vhodná na rezanie dosiek so sendvičovou štruktúrou.











Príslušenstvo pre tesárske ručné okružné píly

### HK 132



#### Technické parametre

	HK 132
Príkion (W)	2.300
Voľnobežné otáčky (min <sup>-1</sup> )	2.200
Hĺbka rezu 0°; 90° (mm)	50 – 132
Hĺbka rezu 45°/60° (mm)	85/50
Šikmé rezy (°)	0 – 60
Hmotnosť (kg)	18

Rozsah dodávky		Cena €*	Obj. č.
<b>HK 132</b>	<b>Všetky varianty: HW štandardný pílový kotúč W24, paralelný doraz a rozšírenie stola, 10 m pripájací kábel, v kartónovom obale</b>		
	<b>HK 132 E</b> odsávací nátrubok, špeciálny kľúč, očkový kľúč 19 mm	<b>2.090,00</b> 2.508,00	769531
	<b>HK 132/RS-HK</b> sedlové zariadenie RS-HK 160 x 80	<b>3.014,00</b> 3.616,80	561755
	<b>HK 132/NS-HK</b> hobľovacie zariadenie NS-HK 250 x 50	<b>2.985,00</b> 3.582,00	561754
<b>Príslušenstvo</b>		<b>Cena €*</b>	<b>Obj. č.</b>
	<b>Paralelný doraz PG-HK 132</b> pre HK 132, CSP 132, na použitie HK 132 s vodiacimi lištami typu GC 2000/3000, v kartónovom obale	<b>130,20</b> 156,24	769538
	<b>Vodiaca lišta</b> <b>Všetky varianty: pre HK 132, CSP 85/60, CSP 132, CSP 165, CCP 380, NRP 90, v kartónovom obale</b>		
	<b>GC 2000</b> dĺžka 2 000 mm	<b>254,10</b> 304,92	769669
	<b>GC 3000</b> dĺžka 3 000 mm	<b>352,40</b> 422,88	769670
	<b>Uhlový doraz GC 1000-WA</b> pre HK 132, CSP 85/60, CSP 132, CSP 165, CCP 380, NRP 90, uhlové zariadenie s vodiacou lištou s dĺžkou 1 000 mm a ukazovateľom rezu, Uhlový doraz, plynulo prestaviteľný do oboch strán, do 90°, S ukazovateľom rezu na nastavenie podľa narysovanej čiary pre akýkoľvek šikmý uhol, v kartónovom obale	<b>317,60</b> 381,12	769671
	<b>Hobľovacie zariadenie NS-HK 250x50</b> pre HK 132, CSP 132, predrezač HM 14 x 14 x 2,0 mm, otočný nôž HM 50 x 12 x 1,5 mm, ochranný kryt, 1 pohyblivý ochranný kryt s diaľkovým ovládaním, upínacie lišty, Ø hobľovacej hlavy 250 mm, hobľovacia šírka 50 mm, hĺbka hobľíka 0-80 mm, otvor 30 mm, hmotnosť 6,8 kg, v kartónovom obale	<b>1.108,80</b> 1.330,56	769539
	<b>Sedlové zariadenie RS-HK 160x80</b> pre HK 132, CSP 132, sedlová hlava Ø 160 x 80 mm, 3 x otočný nôž HM 80 x 13 x 2,2 mm, predrezač HM 14 x 14 x 2,0 mm, ochranný kryt, 1 pohyblivý ochranný kryt s diaľkovým ovládaním, upínacie lišty, Ø hobľovacej hlavy 160 mm, hobľovacia šírka 80 mm, hĺbka hobľíka 0-38 mm, otvor 30 mm, hmotnosť 7,1 kg, v kartónovom obale	<b>1.138,00</b> 1.365,60	769540
	<b>Otočný nôž</b> <b>Všetky varianty: obsah balenia 3 ks., balenie pre samoobslužný predaj</b>		
	<b>CT-HK HW 50x12x1,5/3</b> pre hobľovaciu hlavu NS-HK 250 x 50 a zámková hlava Ø 260 x 50, NS-CSP 250 x 50, HK 132, NRP 90, rozmery 50 x 12 x 1,5 mm	<b>34,70</b> 41,64	769544
	<b>CT-HK HW 80x13x2,2/3</b> pre sedlovú hlavu RS-HK 160 x 80, RS-CSP 160 x 80, HK 132, CSP 132 E, rozmery 80 x 13 x 2,2 mm	<b>133,50</b> 160,20	769543
	<b>Predrezač CT-HK HW 14x14x2/6</b> pre hobľovaciu a sedlovú hlavu, pre HK 132, CSP 132, NRP 90, obsah balenia 6 ks., rozmery 14 x 14 x 2 mm, balenie pre samoobslužný predaj	<b>36,00</b> 43,20	769542
	<b>Pílové kotúče</b> Pozri stranu 70		

## Presnosť v dvojbalení.

### Kapovacie píly s ťahovou funkciou KAPEX.

Dve kapovacie píly – jeden cieľ: dokonalé rezanie. Kompaktné, ľahké, neporaziteľné čo sa týka komfortu a neopísateľne všestranné. Pre presné výsledky v dielni alebo pri montáži. S obojstrannými guľôčkovými puzdrami, ktoré hneď dvojnásobne držia vedenie vďaka mimoriadne veľkoryso dimenzovaným vodiacim stĺpikom.



#### Kapovacia píla **KAPEX KS 120**

S dvojitým líniovým laserom na presné označenie, pohodlne prístupné jemné nastavenie na milimeter presné nastavenie uhla pílenia a integrovaná špeciálna kapovacia poloha pre hĺbku rezu max. do 120 mm.

#### Kapovacia píla **KAPEX KS 88**

88 mm kapacita rezu v kompaktnej a ľahkej forme.

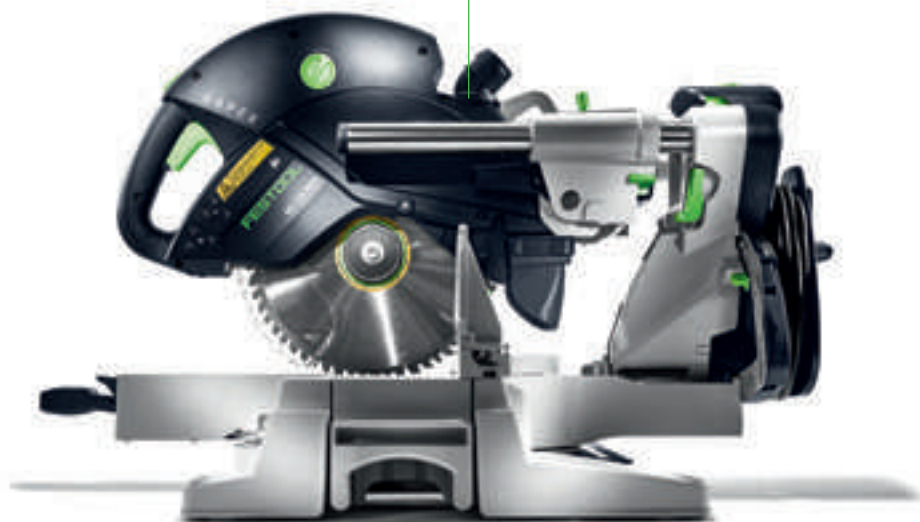





**Ešte vyšší komfort**

KS 120 má jemné nastavenie, aby bolo možné na milimeter presné nastavenie uhla pílenia. Ako všetky dôležité ovládacie prvky nastaviteľné pohodlne a rýchlo spredu.



**Maximálna presnosť pre perfektný rez**

Dvojstĺpkové vedenie Festool zaručuje bezpečné a hladké vedenie pílového kotúča a znamená vysokú presnosť.

**Extratrieda do posledného detailu**

KS 120 má dvojitý líniový laser, aby bolo možné presné naznačenie rezu.



**Stojanová a prepravná konštrukcia v jednom**

Vďaka podvozku je náradie KAPEX mobilné a tromi hmatmi sa zmení na stacionárnu pílu. S kapovacou dĺžkou 2,40 m (vrátane kapovacieho dorazu).

**Rafinované príslušenstvo: Šetrí čas, chráni pred omylmi.**

Uhlová jednotka na rýchle snímanie vonkajších a vnútorných uhlov a následné jednoduché a presné prenesenie na pílu.

Viac informácií nájdete na strane 59



# Mobilita, rozmanitosť použitia a vynikajúce výsledky – perfektne skombinované.

## Kompaktná kapovacia píla s ťahovou funkciou KAPEX.

Vzdáva sa všetkého, čo je na montáži zbytočné. Napríklad každého gramu hmotnosti. Pričom vo veciach presnosti a rozmanitosti použitia nepripúšťa žiadne kompromisy: s obojstranným uhlom úkosu do 60 stupňov a obojstranným uhlom sklonu do 46, príp. 47 stupňov. A veľa ďalších inteligentných detailov, ako LED svetelný lúč, vyťahovacie rozšírenie stola, doplnková funkcia drážky alebo uhlová jednotka.



### Mobilita bez hraníc

S ergonomicky umiestnenými rukoväťami, navíjaním kábla a prepravnou poistkou. A k tomu mimoriadne kompaktný tvar vďaka zalícovane končiacim vodiacim tyčiam a nízka hmotnosť.



### Optimálny výhľad na nákras

LED svetelný lúč (vo všetkých verziách súprav je súčasťou dodávky) prenáša na materiál vrhnutý tieň pílového listu ako presné zobrazenie línie rezu.



Kapovacia píla  
**KAPEX KS 60**

### Ešte mobilnejšie s podvozkom

Vozík pod KS 60 je stacionárny a prepravný rám v jednom – pre ešte ľahšiu prepravu píly KAPEX KS 60. Umiestni KAPEX KS 60 do pracovnej výšky, ktoré šetrí chrbát a vďaka premyslenému sklápaciemu mechanizmu sa nainštaluje rýchlo a jednoducho. Prídavné kapovacie dorazy umožňujú presnú prácu s ramenom až do dĺžky rezu 2,4 m.





Technické parametre	KS 120	KS 88	KS 60
Príkion (W)	1.600	1.600	1.200
Voľnobežné otáčky (min <sup>-1</sup> )	1.400 – 3.400	1.400 – 3.400	1.300 – 3.500
Priemer pílového kotúča (mm)	260	260	216
Hĺbka rezu 90°/90° (mm)	305 x 88	305 x 88	305 x 60
Hĺbka rezu 45°/90° (mm)	215 x 88	215 x 88	215 x 60
Zvláštna hĺbka rezu 90°/90° (mm)	60 x 120	–	–
Hĺbka rezu 45°/45° (vľavo) (mm)	215 x 55	215 x 55	215 x 40
Profil venca, diagonálny rez 45°/90° (mm)	168	168	–
Uhol sklonu (°)	47/47	47/47	47/46
Uhol úkosu (°)	50/60	50/60	60/60
Rozmery (š x h x v) (mm)	713 x 500 x 470	713 x 500 x 470	661 x 475 x 430
Ø prípojky na odsávanie prachu (mm)	27/36	27/36	27/36
Hmotnosť (kg)	23,1	22,3	17,8





### Spôsoby použitia







Pílenie panelov a laminátu	●	●	●
Prerezávanie kanálov pre káble z plastu a ocele	●	●	○
Pílenie drážky s definovanou hĺbkou	●	●	●
Odrezávanie/skracovanie hliníkových a iných neželezných profilov	●	●	●
Zalícovanie soklových a stropných líšt do výšky 120 mm	●	–	–
Zalícovanie soklových líšt s polovičným uhlom	○	○	○
Presné prerezávanie líšt (s lícovaním)	●	●	●
Skracovanie trámov a dosiek do hrúbky 60 mm	●	●	●
Skracovanie trámov a hranolov do hrúbky 88 mm	●	●	–









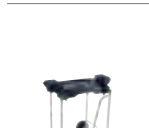

veľmi vhodný ●  
vhodný ○

## 02 Pílenie a oscilácia

Rozsah dodávky		Cena €*	Obj. č.
<b>KS 120</b>	<b>Všetky varianty: univerzálny pílový kotúč HW W60, uhlová jednotka, upínacia svorka na obrobok, inbusový kľúč SW 6, v kartónovom obale</b>		
	<b>KS 120 REB</b>	<b>1.329,00</b> 1.594,80	575302
	<b>KS 120 REB-Set-UG</b> prepravný vozík, dorazový jazdec, teleskop. predĺženia + stupnica, výklopná oporná nožička	<b>2.006,00</b> 2.407,20	575313
	<b>KS 120 REB-Set-MFT</b> multifunkčný stôl MFT KAPEX, upínacia súprava, kapovací doraz vpravo, kapovací doraz vľavo, 2 x Uhlová podpera	<b>2.240,00</b> 2.688,00	575309
<b>KS 88</b>	<b>Všetky varianty: univerzálny pílový kotúč HW W60, upínacia svorka na obrobok, inbusový kľúč SW 6, v kartónovom obale</b>		
	<b>KS 88 RE</b>	<b>1.011,00</b> 1.213,20	575317
	<b>KS 88 RE-Set-UG</b> prepravný vozík, dorazový jazdec, teleskop. predĺženia + stupnica, výklopná oporná nožička	<b>1.699,00</b> 2.038,80	575322
<b>KS 60</b>	<b>Všetky varianty: HW univerzálny pílový kotúč, W36 zubov, skrutkové stolárske zvierky FSZ 120, inbusový kľúč SW 6, v kartónovom obale</b>		
	<b>KS 60 E</b>	<b>685,00</b> 822,00	561683
	<b>KS 60 E-Set</b> LED svetelný lúč, uhlová jednotka, zvýšenie	<b>793,00</b> 951,60	561728
	<b>KS 60 E-UG-Set</b> LED svetelný lúč, uhlová jednotka, zvýšenie, prepravný vozík	<b>1.098,00</b> 1.317,60	574788
	<b>KS 60 E-UG-Set/XL</b> LED svetelný lúč, uhlová jednotka, zvýšenie, prepravný vozík, kapovací doraz KS-UG-KS R/L, dorazový jazdec, teleskop. predĺženia + stupnica, výklopná oporná nožička	<b>1.484,00</b> 1.780,80	574789

Príslušenstvo pre kapováciu KS 88 a KS 120		Cena €*	Obj. č.
	<b>Kapovací doraz</b> Všetky varianty: pre KS 120, KS 88, na používanie v spojení s mobilným pracovným stolom Festool UG-KAPEX KS 120, stupnica, dorazový jazdec, teleskop. predĺženia + stupnica, výklopná oporná nožička, dĺžka ramena – bez teleskopu 1.480 mm, max. dĺžka merania 2.400 mm, v kartónovom obale		
	<b>KA-UG-KS 120-L</b> hmotnosť 4,6 kg	<b>230,20</b> 276,24	497353
	<b>KA-UG-KS 120-R</b> hmotnosť 4,6 kg	<b>230,20</b> 276,24	497352
	<b>KA-UG-KS 120-R/L</b> pozostáva z KA-UG-L a KA-UG-R	<b>459,90</b> 551,88	497514
	<b>Uhlková podpera AB-KA-UG/2</b> pre KS 120, KS 88, KS 60, doraz na ukladanie vencových profilov v šikmej polohe, kompatibilný s kapovacím dorazom prepravný vozík KA-UG, obsah balenia 2 ks., v kartónovom obale	<b>96,90</b> 116,28	203356
	<b>Prepravný vozík</b> Všetky varianty: pre KS 120, KS 88, jednoduché sklopieň na účely prepravy, prepravné kolieska, pracovná výška 900 mm, v kartónovom obale		
	<b>UG-KAPEX KS 120</b> hmotnosť 10,1 kg	<b>377,00</b> 452,40	497351
	<b>UG-KA-KS 120-Set</b> kapovací doraz vpravo, kapovací doraz vľavo, hmotnosť 21 kg	<b>764,60</b> 917,52	497354

Príslušenstvo pre kapováciu KS 88 a KS 120		Cena €*	Obj. č.
<b>Kapovací doraz</b> Všetky varianty: pre KS 120, KS 88, jednoduché vytiahnutie a vyrolovanie meracieho pásma vďaka teleskopickému mechanizmu, kompatibilné len s uhlovou podperou AB-KS, na používanie v spojení s multifunkčným stolom Festool (MFT) alebo pracovným stolom s výškou 790 mm, stupnica, dorazový jazdec, oporná plocha, stojan, celková dĺžka 1.280 – 2.070 mm, dĺžka rezu 380 – 2.300 mm, v kartónovom obale			
	KA-KS 120-L	329,80 395,76	495969
	KA-KS 120-R	329,80 395,76	495968
	<b>Multifunkčný stôl MFT KAPEX</b> na použitie ako spodná konštrukcia pre náradie KAPEX, upínacia súprava SZ-KS potrebná na zafixovanie, stôl s perforovanou doskou a sklápacími nohami, rozmery stola 869 x 581 mm, prac. výška/so sklop. nohami 180 mm, pracovná výška s nohami 790 mm, zaťažiteľnosť 120 kg, hmotnosť 19 kg, v kartónovom obale	384,50 461,40	495465
	<b>Nastaviteľná zarážka KA-AR</b> pre CS 50, CS 70, pre KA-KS 120-L a KA-KS 120-R, na prirážanie obrobkov na kapovacom doraze CS 70 KA, Basis KA 100/200 a KA-KS L/R, balenie pre samoobslužný predaj	33,90 40,68	488560
	<b>Uhlová podpera AB-KS 120</b> pre KS 120, KS 88, doraz na ukladanie vencových profilov v šikmej polohe, používa sa aj na upevnenie kapovacieho dorazu KA-KS, kompatibilné len s KA-KS, uhlová opierka s rozšírením stola, balenie pre samoobslužný predaj	69,20 83,04	494369
	<b>Svorka KL-KS 120</b> pre KS 120, KS 88, možno nasadiť zľava alebo sprava, svorka na fixovanie obrobkov, v obsahu dodávky KS 120, výška obrobku max. 120 mm, balenie pre samoobslužný predaj	50,60 60,72	494391

Príslušenstvo pre kapováciu pílu KS 60		Cena €*	Obj. č.
<b>Kapovací doraz</b> Všetky varianty: pre KS 60, na používanie v spojení s mobilným pracovným stolom Festool UG-KAPEX KS 60, dorazový jazdec, teleskop. predĺženia + stupnica, výklopná oporná nožička, stupnica, dĺžka ramena – bez teleskopu 1.480 mm, max. dĺžka merania 2.400 mm, v kartónovom obale			
	KA-UG-KS 60-L hmotnosť 4,6 kg	230,20 276,24	201907
	KA-UG-KS 60-R hmotnosť 4,6 kg	230,20 276,24	201908
	KA-UG-KS 60-R/L pozostáva z KA-UG-L a KA-UG-R	459,90 551,88	201909
	<b>Adaptérová doska UG-AD-KS 60</b> pre KS 60, Adaptérová doska vrátane zásobníka pilových listov na upevnenie KS 60 na pracovnom stole UG-KAPEX KS 60, v kartónovom obale	112,50 135,00	202056
<b>Prepravný vozík</b> Všetky varianty: pre KS 60, jednoduché sklopenie na účely prepravy, pracovná výška 900 mm, v kartónovom obale			
	UG-KS 60 hmotnosť 13 kg	377,00 452,40	200129
	UG-KA-KS 60 Set (kapovacie dorazy KA-UG-R a KA-UG-L obsiahnuté v dodávke), hmotnosť 21 kg	764,60 917,52	202055
	<b>Zvýšenie A-SYS-KS 60</b> pre KS 60, nožičky na zvýšenie stola KS 60 presne na výšku kontajnera SYSTEMAINER SYS 1 T-LOC a Classic, Výška stola=Systemainer: dlhé obrobky sa dajú pri práci na podlahe pohodlne podprieť, ako doplnková výbava pre KS 60, už je súčasťou dodávky KS 60 SET, v kartónovom obale	31,10 37,32	500121
	<b>Svetelný lúč SL-KS 60</b> pre KS 60, LED svetelný lúč na presné zobrazenie línie rezu a optimálny výhľad na nákras, ako doplnková výbava pre KS 60, už je súčasťou dodávky KS 60 SET, balenie pre samoobslužný predaj	52,50 63,00	500120
Ostatné príslušenstvo		Cena €*	Obj. č.
	<b>Upínacia súprava SZ-KS</b> pre KS 120, KS 88, KS 60, na pevné dotiahnutie skrutiek KS na multifunkčnom stole, balenie pre samoobslužný predaj	14,40 17,28	494693
	<b>Uhlová jednotka SM-KS</b> pre KS 60, KS 120, uhlová jednotka na prenášanie uhla na pokosovú pílu, na vnútorné a vonkajšie uhly, os uhla sa vytvorí automaticky, netreba nič počítať, balenie pre samoobslužný predaj	110,90 133,08	200127
	<b>Pilové kotúče</b> Pozri stranu 70		

## Lišta za lištou jednoduchšie.

### Píla na lišty SYMMETRIC.

Ešte nikdy nebolo jednoduchšie dosiahnuť presnosť: zistiť uhol, preniesť, píliť vždy polovičný uhol bez počítania a hotovo. SYMMETRIC SYM 70 výrazne zjednodušuje prácu vďaka symetricky prebiehajúcemu dorazovému systému. Môžete tak jednoducho vytvárať vonkajšie uhly do 60° a vnútorné uhly do 68°.



Píla na lišty  
**SYMMETRIC SYM 70**

Technické parametre	SYM 70
Príkonnosť (W)	1.150
Voľnobežné otáčky (min <sup>-1</sup> )	2.700 – 5.200
Priemer pílového kotúča (mm)	216
Vnútorný uhol (°)	0 – 68
Vonkajší uhol (°)	0 – 60
Max. výška lišty (mm)	70
Max. šírka lišty (mm)	80
Ø prípojky na odsávanie prachu (mm)	27/36
Hmotnosť (kg)	9,6



### Pílenie bez počítania

Jednoduchšie sa to už nedá – uhlomerom zistíte uhol na stene alebo výreze, prenesiete ho na systém dorazov a už môžete rezať.



### Držia pevne

Aby sa nastavený uhol počas práce opäť neprestavil, možno dorazové čeluste píly SYMMETRIC upevniť. Nezáleží na tom, či ide o vnútorné uhly do 68° alebo vonkajšie uhly do 60°, tu všetko zostáva v správnej polohe.







### Rafinované príslušenstvo

Prídavné nožičky zdvihnú pracovný stôl SYM 70 presne na výšku kontajnera SYSTAINER SYS 1. Ten sa tak teda môže použiť aj ako pracovný stôl a dlhé obrobky sa dajú pri práci bezpečne podprieť.

#### Rozsah dodávky

	Cena €*	Obj. č.
<b>SYM 70</b>		
 <b>SYM 70 RE</b> HW pílový kotúč s jemnými zubami, W48 zubov, presný pokosník, zvýšenie EH-SYS-SYM 70, upínacia svorka na obrobok, inbusový kľúč SW 5, v kartónovom obale	<b>822,00</b> 986,40	574927

#### Príslušenstvo

	Cena €*	Obj. č.
 <b>Stolová vložka TE-SYM 70</b> pre SYMMETRIC 70 E, obsah balenia 3 ks., balenie pre samoobslužný predaj	<b>21,10</b> 25,32	491054
 <b>Prídavný doraz ZA-SYM 70 E</b> pre SYMMETRIC 70 E, na rezanie lišt so zadným rezom, obsah balenia 2 ks., v kartónovom obale	<b>46,90</b> 56,28	491886
 <b>Presná uhlová jednotka SM-SYM 70</b> pre SYMMETRIC 70 E, balenie pre samoobslužný predaj	<b>30,20</b> 36,24	491053
 <b>Zvýšenie EH-SYS-SYM 70</b> pre SYMMETRIC 70 E, nožičky na zvýšenie stola SYM 70 na výšku kontajnera SYSTAINER SYS 1 T-LOC a Classic, výška stola = SYSTAINER: dlhé obrobky sa dajú pri práci na podlahe pohodlne podprieť, súčasť dodávky SYM 70 RE (na dovybavenie SYM 70 E), v kartónovom obale	<b>29,60</b> 35,52	203425
 <b>Pílové kotúče</b> Pozri stranu 70		

\* Nezáväzná odporúčaná cena výrobcu. Ceny predajcov sa môžu líšiť.  
 Bez DPH. | S DPH.

## Tvoje prsty – k nezaplateniu!

NOVÉ

Už žiadne závažné rezné poranenia – nová technológia SawStop.



**EuroTest-Preis 2019**

für herausragende Leistungen im  
Arbeits- und Gesundheitsschutz

Profesijné združenie stavebného  
priemyslu udeľuje cenu EuroTest za  
vynikajúci výkon v oblasti ochrany  
zdravia pri práci –  
v roku 2019 aj pre Festool.

Ceruzkou natiahnúť čiaru. Vyložiť náradie z vozidla.  
Zdvihnúť skrutku zo zeme. Koľkých prstov sa môžete  
vzdať? Závažné rezné poranenia pri pílení sú už mi-  
nulosťou. Zatiaľ čo vy sa sústreďíte na svoju prácu,  
my chránime váš najcennejší nástroj – vaše prsty.



Online

Webový špeciál k technológii  
SawStop na  
[www.festool.sk/sawstop](http://www.festool.sk/sawstop)







## 160 pracovných úrazov od roku 2014 9% ťažkých poranení \*

S novom technológiou SawStop budete môcť aj naďalej počítať so všetkými svojimi prstami.

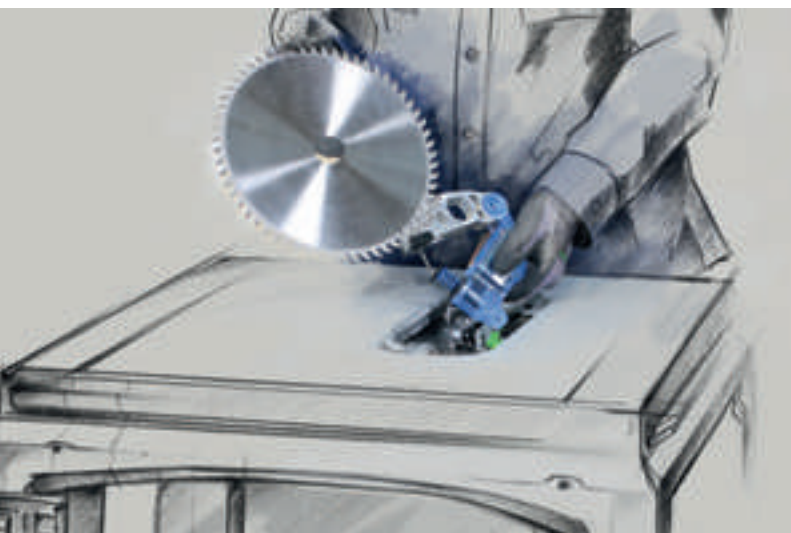

### Bezpečné

Jadrom technológie je patróna, ktorá pomocou pružiny silou 500 N vrazí hliníkový blok do pílového listu v prípade, že sa počas prebiehajúcej prevádzky dostane do styku k pokožkou. Do 5 milisekúnd zastaví pílový list a zmizne v pracovnej ploche. Zabráni sa tak vážnym rezným poraneniam.



### Premyslené

Inteligentná elektronika riadenia SawStop nepretržite sleduje prevádzkový stav celého systému: Je zasunutý kľúč? Je patróna predpätá? A je aj správne namontovaný pílový kotúč? Vzdialenosť medzi hliníkovým blokom a pílovým kotúčom je správna?

### Flexibilne

Ak by ste mali rezať vodivý materiál, technológia SawStop sa môže predtým deaktivovať. Budete však musieť sami dávať pozor na svoje prsty!

## Tvoje prsty – k nezaplateniu!

### Stolová okružná píla TKS 80 s technológiou SawStop.

Pílenie patrí k vášmu bežnému pracovnému dňu. Veľký dôraz kladiete na vysokú presnosť a vynikajúce výsledky práce. Aj pri veľkých obrobkoch dbáte na bezchybnú kvalitu. Podľa vašich nárokov sme vyvinuli vhodnú pílu – novú stolovú okružnú pílu TKS 80. A to najdôležitejšie: Vďaka inteligentnej technológii SawStop si už nikdy nemusíte robiť starosti o svoje prsty. Najťažšie rezné poranenia pri rezaní patria minulosti. Zatiaľ čo vy sa sústreďíte na svoju prácu, my chránime váš najcennejší nástroj – vaše prsty.

#### Stolová kotúčová píla TKS 80

Citlivá senzorika integrovanej technológie SawStop sa postará o bezpečné rezanie.



V predaji od  
leta 2020





#### Najväčšia presnosť

Menej vytrhávania na vrchnej strane materiálu pri pokosových pozdĺžnych rezoch vďaka otočeniu pílového listu doľava. Viac miesta pri ruke a voľný výhľad na obrobok. Výsledky rezania bez vytrhaného materiálu na spodnej strane materiálu pri používaní ochrany proti vytrhávaniu materiálu.

#### Flexibilná výška rezu

Do 80 mm na väčšie priečne prierezy.

#### Voliteľný obtok

Technológia SawStop sa môže, ak je to potrebné, deaktivovať. Potom budete môcť pílu opracovávať aj vodivé materiály.



#### Rozsiahle systémové príslušenstvo

Rozšíriteľná pracovná plocha do dĺžky a do šírky. Posuvný stôl na kapovacie rezy do 920 mm.



#### Uhľovo presné rezy

Uhľový doraz so západkovými bodmi a jemným nastavením použiteľný na skracovacie a pozdĺžne rezy.



#### Zdravá práca v systéme

Odsávací kryt s odsávacím nátrubkom CLEANTEC sa postará o prácu bez prachu a voľný výhľad na obrobok.

## Všestrannosť zvládnutá ľahko.

### Stolové píly PRECISIO.

Kapovacie alebo pozdĺžne rezy. Mobilne alebo stacionárne. Na interiérové práce, stavbu nábytku alebo zariadenie veľtrhov. Všestranné úlohy, jedno riešenie: PRECISIO CS 50 a CS 70 s nízkou hmotnosťou a dômyselnými funkciami.



#### Kapovacia stolová píla **PRECISIO CS 50**

Kapovacie rezy až do šírky 300 mm s 90°,  
pri 45° kapovacie rezy až šírky 200 mm  
a výšky rezu 52 mm.

#### Kapovacia stolová píla **PRECISIO CS 70**

Kapovacie rezy až do šírky 320 mm s 90°, pri 45°  
kapovacie rezy do šírky 226 mm a výšky rezu 70 mm.





### Rýchle prepínanie medzi kapováciami a pozdĺžnymi rezmi

Uhlový doraz otočný o 180° možno jednoducho nasadiť na každú stranu. CS 50 tak možno jedným pohybom prestaviť z kapovacích na pozdĺžne rezy.



### Jedna rukoväť na všetky funkcie

Vypínač, nastavenie otáčok, krátke aktivovanie, rýchle vypínanie a ťahový mechanizmus – v multifunkčnej rukoväti CS 50 sú integrované a prehľadne umiestnené všetky dôležité ovládacie prvky.



### Mobilné a stacionárne



Rozsiahle systémové príslušenstvo umožňuje bez veľkej námahy vytvoriť z píly CS 70 plnohodnotnú stanicu na rezanie. Takto možno realizovať aj väčšie pokosové rezy nad normálny rozmer.









Technické parametre	CS 50	CS 50 Set	CS 70	CS 70 Set
Príkon (W)	1.200	1.200	2.100	2.100
Voľnobežné otáčky (min <sup>-1</sup> )	1.600 – 4.200	1.600 – 4.200	2.000 – 4.200	2.000 – 4.200
Priemer pílového kotúča (mm)	190	190	225	225
Výška rezu 90°/45° (mm)	0 – 52/0 – 37	0 – 52/0 – 37	0 – 70/0 – 48	0 – 70/0 – 48
Šikmá poloha (°)	0 [–2]° – 45 (+47)	0 [–2]° – 45 (+47)	0 [–2]° – 45 (+47)	0 [–2]° – 45 (+47)
Dráha ťahu (mm)	304	304	320	320
Rozmery stola (mm)	585 x 400	585 x 400	690 x 500	690 x 500
Výška sklopeného stola (mm)	316	316	375	375
Výška rozloženého stola (mm)	900	900	900	900
Ø prípojky na odsávanie prachu (mm)	27/36	27/36	27/36	27/36
Hmotnosť (kg)	21,9	42,9	37	68,5

## 02 Pílenie a oscilácia

Spôsoby použitia	CS 50	CS 50 Set	CS 70	CS 70 Set
Pílenie panelov a laminátu	●	●	●	●
Pozdĺžny rez doskami a latami	●	●	●	●
Prerezávanie kanálov pre káble z plastu a ocele	○	○	●	●
Pílenie drážky s definovanou hĺbkou	○	○	○	○
Odrezávanie/skracovanie hliníkových a iných neželezných profilov	●	●	●	●
Presné prerezávanie líšt (s lícovaním)	○	○	○	○
Skracovanie trámov a dosiek do hrúbky 60 mm	-	-	●	●
Pozdĺžne rezy do výšky 52 mm	●	●	○	○
Pozdĺžne rezy do výšky rezu 70 mm	-	-	●	●

Rozsah dodávky		Cena €* Obj. č.
<b>CS 50</b>	<b>Všetky varianty: HW univerzálny pílový kotúč, W32 zubov, uhlový doraz, 3 x chránič proti vytŕhaniu materiálu, posúvacia tyč, odkladanie príslušenstva, inbusový kľúč SW 6, v kartónovom obale</b>	
	<b>CS 50 EBG-FLR</b>	<b>1.094,00</b> 1.312,80 574770
	<b>CS 50 EBG</b> sklápacie nohy, odsávacia súprava, podopretie prepravnými kolieskami	<b>1.311,00</b> 1.573,20 574765
	<b>CS 50 EBG-Set</b> pozdĺžny doraz, posúvaci stôl, predĺženie stola, rozšírenie stola, sklápacie nohy, odsávacia súprava, podopretie prepravnými kolieskami	<b>2.157,00</b> 2.588,40 574772
<b>CS 70</b>	<b>Všetky varianty: HW univerzálny pílový kotúč, W32 zubov, uhlový doraz, posúvacia tyč, odkladanie príslušenstva, podopretie prepravnými kolieskami, inbusový kľúč SW 6, v kartónovom obale</b>	
	<b>CS 70 EG</b>	<b>1.525,00</b> 1.830,00 574778
	<b>CS 70 EBG</b> 3 x chránič proti vytŕhaniu materiálu, odsávacia súprava	<b>1.802,00</b> 2.162,40 574776
	<b>CS 70 EBG-Set</b> posúvaci stôl CS 70 ST 650, rozšírenie CS 70 VB, predĺženie CS 70 VL, pozdĺžny doraz, 3 x chránič proti vytŕhaniu materiálu, odsávacia súprava	<b>2.856,00</b> 3.427,20 574782

Príslušenstvo pre stolovú pílu CS 50		Cena €* Obj. č.
	<b>Predĺženie stola VL</b> pre CS 50, CMS-GE, jednoduchá montáž, s možnosťou odklopenia, na podopretie dlhých obrobkov pri rezaní na šírku, zväčšuje dosadaciu plochu o 405 mm, rozmery 375 x 454 mm, rozmery dĺžka x šírka 375 x 454 mm, v kartónovom obale	<b>219,30</b> 263,16 492092
	<b>Rozšírenie stola VB</b> pre CS 50, s nastaviteľnou stupnicou, zväčšuje dosadaciu plochu o 410 mm, max. šírka rezu, pozdĺžny rez 610 mm, rozmery dĺžka x šírka 664 x 438 mm, v kartónovom obale	<b>281,80</b> 338,16 492090
	<b>Podpera AF</b> pre CS 50, CMS-GE, oporná plocha nasaditeľná z oboch strán, podopiera obrobky pri pokosovom rezaní, zväčšuje dosadaciu plochu o 300 mm, rozmery dĺžka x šírka 662 x 390 mm, v kartónovom obale	<b>94,10</b> 112,92 492242
	<b>Rozšírenie stola VB-CMS/CS 50</b> pre CS 50, CMS-GE, prázdna doska, sklápacie nohy, rozmery dĺžka x šírka 664 x 480 mm, v kartónovom obale	<b>421,30</b> 505,56 495531
	<b>Pozdĺžny doraz LA-CS 50/CMS</b> pre CS 50, CMS-GE, s možnosťou jemného nastavenia a aretáciou na protiahlej strane, s obsluhou na prednej strane, s prestaviteľným profilom dorazu na presné a bezpečné pozdĺžne rezy, v kartónovom obale	<b>227,10</b> 272,52 574796
	<b>Posúvaci stôl ST</b> pre CS 50, CMS-GE, pre MFT 3-VL, max. šírka rezu, kapovací rez 830 mm, v kartónovom obale	<b>313,20</b> 375,84 492100
	<b>Ochrana proti trieskam CS 50 SP/10</b> pre CS 50, na rezanie bez strapkania na oboch stranách rezu, obsah balenia 10 ks., balenie pre samoobslužný predaj	<b>18,30</b> 21,96 492241
	<b>Sklápacie nohy CS 50 KB</b> pre CS 50, umožňujú dve pracovné výšky, sklápacie nohy na rozšírenie variantu CS 50 FLR, v kartónovom obale	<b>188,10</b> 225,72 575671
	<b>Zásobník pílových kotúčov SGA</b> pre CS 50, CMS-GE, na bezpečné a priestorovo úsporné uloženie až 4 pílových kotúčov (max. priemer 190 mm) a 3 chráničov proti strapkaniu (nie sú súčasťou dodávky), v kartónovom obale	<b>45,80</b> 54,96 492228

Príslušenstvo pre stolovú pílu CS 70		Cena €*	Obj. č.
	<b>Predĺženie stola CS 70 VL</b> pre CS 70, jednoduchá montáž, s možnosťou odklopenia, na podoprenie dlhých obrobkov pri rezaní na šírku, zväčšuje dosadaciu plochu o 580 mm, rozmery dĺžka x šírka 525 x 522 mm, v kartónovom obale	<b>268,60</b> 322,32	488061
	<b>Rozšírenie stola CS 70 VB</b> pre CS 70, s nastaviteľnou stupnicou, jednoduchá a rýchla montáž a demontáž, na bezpečné a presné rezanie na šírku, zväčšuje dosadaciu plochu o 411 mm, max. šírka rezu, pozdĺžny rez 680 mm, rozmery dĺžka x šírka 773 x 435 mm, v kartónovom obale	<b>377,40</b> 452,88	488060
	<b>Kapovací doraz CS 70 KA</b> pre CS 70 a CS 50, vysúvateľný, s podperami, opornou plochou, meracím pásmom a dorazovým jazdcom, jednoduché vytiahnutie a vyrolovanie meracieho pásma vďaka teleskopickému mechanizmu, dĺžka 1.200 – 2.050 mm, v kartónovom obale	<b>326,10</b> 391,32	488063
	<b>Pozdĺžny doraz CS 70 LA</b> Pre CS 70, MFT/3-VL, s možnosťou jemného nastavenia a aretáciou na protiľahlej strane, s obsluhou na prednej strane, s prestaviteľným profilom dorazu na presné a bezpečné pozdĺžne rezy, v kartónovom obale	<b>264,80</b> 317,76	488062
<b>Posúvací stôl</b> Všetky varianty: pre CS 70, jednoduchá a rýchla montáž a demontáž, v kartónovom obale			
	<b>CS 70 ST</b> na rezanie dosiek, 2 x oporné nohy, vedenie dorazu s prídavnou fixáciou, max. šírka rezu, kapovací rez 920 mm	<b>880,30</b> 1.056,36	488059
	<b>CS 70 ST 650</b> max. šírka rezu, kapovací rez 650 mm	<b>465,30</b> 558,36	490312
	<b>Prepravné kolieska CS 70 TR</b> pre CS 70, montovateľné na sklápacie nohy, umožňujú jednoduchú a pohodlnú prepravu, v kartónovom obale	<b>95,70</b> 114,84	488064
	<b>Ochrana proti trieskam CS 70 SP /10</b> pre CS 70, na rezanie bez strapkania na oboch stranách rezu, obsah balenia 10 ks., balenie pre samoobslužný predaj	<b>18,30</b> 21,96	490340
	<b>Odsávací systém CS 70 AB</b> pre CT/CTM, pozostávajúca zo: sacej hadice D27x2,0 m, sacej hadice D36x1,0 m, prípojky tvaru Y, možno použiť s Basis, CS 70, CS 50 a CMS, Odsávanie s MINI/MIDI je možné len v spojení s adaptérovou hadicou 499196, priemer 27 /36 mm, v kartónovom obale	<b>95,70</b> 114,84	488292
Ostatné príslušenstvo		Cena €*	Obj. č.
	<b>Nastaviteľná zarážka KA-AR</b> pre CS 50, CS 70, pre KA-KS 120-L a KA-KS 120-R, na prirážanie obrobkov na kapovacom doraze CS 70 KA, Basis KA 100/200 a KA-KS L/R, balenie pre samoobslužný predaj	<b>33,90</b> 40,68	488560
	<b>Uhlový doraz WA</b> pre CS 70, CS 50, CMS-GE, na prácu s 2 dorazmi, v kartónovom obale	<b>152,80</b> 183,36	574797
	<b>Nastaviteľná zarážka WA-AR</b> pre CS 50, CS 70, na dorážanie obrobkov na uhlovom doraze WA, balenie pre samoobslužný predaj	<b>33,90</b> 40,68	491712
	<b>Oporný valec RB</b> pre všetky polostacionárne stroje [CS/KS/CMS], možno použiť s CS 50, CS 70, CB 120, System Basis Plus, CMS-GE, multifunkčným stolom, na podoprenie dlhých obrobkov pri pozdĺžnych a priečnych rezoch, pri frézovaní a brúsení, nastaviteľná výška 630 – 1.000 mm, v kartónovom obale	<b>167,10</b> 200,52	488711
	<b>Pilové kotúče</b> Pozri stranu 70		

## Kvalita reže lepšie.

Odolnosť a presnosť aj v tých najnáročnejších podmienkach. Šité na mieru danému použitiu a materiálu. Z kvalitnej ocele a zuby píly zo spekaného karbidu najjemnejšej zrnitosti. Pretože len vtedy vznikne perfektný rez, keď je pílový list taký dobrý ako náradie.



### Farebné kódovanie



#### Drevo/mäkké plasty

Na tvrdé a mäkké drevo, masív a stavebné dosky.



#### Plast/minerálny materiál

Spekaný karbid s najjemnejšími zrnami sa postará o perfektné rezy na doskách s povrchovou vrstvou, aj na minerálnych materiáloch.



#### Hliník

Na hliníkové profily a hliníkové dosky.



#### Oceľ/sendvičové dosky

Mierne skosené zuby sú vhodné na rezanie kanálov pre káble, plechov a profilov z ocele.



#### Stavebné materiály

Materiál a zuby sú špeciálne dimenzované na prácu s abrazívnymi materiálmi.





**Perfektné prispôsobenie**

Pre perfektné rezy a dlhú životnosť sa pílové listy vyrábajú z kvalitného kovu. Uhol rezu a tvar zubov sú prispôbené účelu použitia a stroju.

**Dlhodobá presnosť**

Dlhá životnosť a perfektný výsledok pri rezaní sú zaručené pomalým brúsením diamantovými kotúčmi. Bez veľkého dorábania vznikajú čisté výsledky.

**Jednoduchý výber**

Pomocou praktického farebného kódovania máte rýchlo ten správny pílový kotúč na príslušné použitie.

**Menšie zohrievanie**

Pomalé zahrievanie pílových kotúčov do okružnej píly vďaka základným listom, rezaným pomocou lasera a ich termickému nastaveniu.

**Optimálny progres rezania**

Pokojný a bezpečný postup pri pílení vďaka kvalitnej oceli a optimalizovaným dilatačným škáram.

**Robustná kvalita**

Prvotriedny pomer ceny a výkonu počas dlhej životnosti a možnosť dobrého doostrenia zubov.

**Tvar zubov**



**Pílový kotúč so striedavými zubami (W/PW)**

Zuby tohto kotúča sú sklonené striedavo vľavo a vpravo a režu striedavo. Univerzálny kotúč pre všetky drevené materiály.

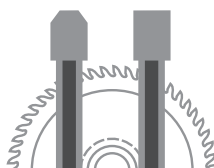

**Pílový kotúč s trapézovými a plochými zubami (TF)**

Striedavo sú umiestnené lichobežníkové a ploché zuby. Tento kotúč je určený na pílenie hliníka, tvrdých plastov a materiálov s tvrdou povrchovou vrstvou.



**Pílový kotúč s plochými zubami (F)**

Hrany zubov sú rovné a neskosené. Každý zub reže rovnako. Tento pílový kotúč sa používa na rezanie ocele.

Farebné kódovanie					
Materiál			<b>Fe</b>	<b>Al</b>	
Odporúčany stupeň otáčok	<b>3-6</b>	<b>3-5</b>	<b>2-4</b>	<b>3-6</b>	<b>4-6</b>

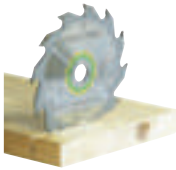
Štandardný pilový kotúč	Priemer	Šírka rezu	Ø upínacieho otvoru	Počet zubov	Uhol čela	Tvar zuba	Cena €*	Obj. č.
 160x1,8x20 W18	160 mm	1,8 mm	20 mm	18	25°	W	<b>38,00</b> 45,60	500458
160x2,2x20 W18	160 mm	2,2 mm	20 mm	18	25°	W	<b>41,30</b> 49,56	768129
210x2,6x30 W18	210 mm	2,6 mm	30 mm	18	20°	W	<b>63,10</b> 75,72	493197
230x2,5x30 W24	230 mm	2,5 mm	30 mm	24	20°	W	<b>79,20</b> 95,04	500647
350x3,5x30 W24	350 mm	3,5 mm	30 mm	24	10°	W	<b>94,00</b> 112,80	769667

## Pilový kotúč Panther

 160x1,8x20 PW12	160 mm	1,8 mm	20 mm	12	25°	W	<b>52,10</b> 62,52	500460
160x2,2x20 PW12	160 mm	2,2 mm	20 mm	12	20°	PW	<b>56,00</b> 67,20	496301
190x2,6 FF PW16	190 mm	2,6 mm	FF**	16	28°	PW	<b>71,80</b> 86,16	492049
210x2,6x30 PW16	210 mm	2,6 mm	30 mm	16	28°	PW	<b>79,90</b> 95,88	493196
225x2,6x30 PW18	225 mm	2,6 mm	30 mm	18	28°	PW	<b>80,20</b> 96,24	496303
230x2,5x30 PW18	230 mm	2,5 mm	30 mm	18	28°	PW	<b>77,00</b> 92,40	500646
254x2,4x30 PW24	254 mm	2,4 mm	30 mm	24	20°	PW	<b>V predaji od leta 2020</b>	575974

## Univerzálny pilový kotúč

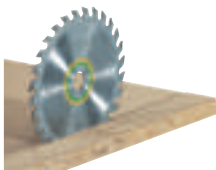
 160x2,2x20 W28	160 mm	2,2 mm	20 mm	28	15°	W	<b>64,10</b> 76,92	496302
190x2,6 FF W32	190 mm	2,6 mm	FF**	32	10°	W	<b>80,00</b> 96,00	492048
210x2,4x30 W36	210 mm	2,4 mm	30 mm	36	15°	W	<b>82,40</b> 98,88	493198
216x2,3x30 W36	216 mm	2,3 mm	30 mm	36	-5°	W	<b>95,40</b> 114,48	500124
225x2,6x30 W32	225 mm	2,6 mm	30 mm	32	20°	W	<b>80,20</b> 96,24	488288
254x2,4x30 W40	254 mm	2,4 mm	30 mm	40	15°	W	<b>V predaji od leta 2020</b>	575975
260x2,5x30 W60	260 mm	2,5 mm	30 mm	60	-5°	W	<b>152,90</b> 183,48	494604

## Pilový kotúč s jemnými zubami

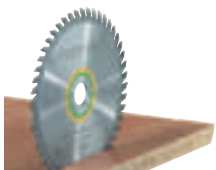
 160x1,8x20 W32	160 mm	1,8 mm	20 mm	32	5°	W	<b>62,90</b> 75,48	500459
160x2,2x20 W48	160 mm	2,2 mm	20 mm	48	5°	W	<b>79,80</b> 95,76	491952
190x2,4 FF W48	190 mm	2,4 mm	FF**	48	8°	W	<b>95,90</b> 115,08	492050
210x2,4x30 W52	210 mm	2,4 mm	30 mm	52	5°	W	<b>111,80</b> 134,16	493199
216x2,3x30 W48	216 mm	2,3 mm	30 mm	48	-5°	W	<b>116,30</b> 139,56	491050
216x2,3x30 W60	216 mm	2,3 mm	30 mm	60	-5°	W	<b>139,20</b> 167,04	500125
225x2,6x30 W48	225 mm	2,6 mm	30 mm	48	10°	W	<b>112,30</b> 134,76	488289
230x2,5x30 W48	230 mm	2,5 mm	30 mm	48	10°	W	<b>108,40</b> 130,08	500648
254x2,4x30 W60	254 mm	2,4 mm	30 mm	60	10°	W	<b>V predaji od leta 2020</b>	575976
260x2,5x30 W80	260 mm	2,5 mm	30 mm	80	-5°	W	<b>183,40</b> 220,08	494605

Odporúčany stupeň otáčok

- Potahované dosky, laminátové panely
- Dyhované dosky; parkety
- Plasty mäkké; PVC mäkké
- Plasty tvrdé; PVC tvrdé
- Masívne drevo prierez; latvky
- Masívne drevo prierez; latvky
- Sadrové a sadrováknité dosky; mäkké cementové dosky
- Preglejka; multiplex/vrstvené drevo
- Akrylátové sklo
- MDF vláknité dosky so strednou hustotou
- HDF drevovláknité dosky
- Drevotrieskové dosky surové
- Dosky z minerálnej vlny
- Prvky zo suchého poteru

Obrábaný materiál

6	6	3-6	4-6	6	6	1-3	6	4-6	6	3-6	6	3-6	1-3								

● veľmi vhodný  
○ vhodný

- TS 55 R, TSC 55, TS 55, ATF 55, AP 55
- TS 75
- HK 55, HKC 55
- HK 85
- HK 132
- PRECISIO CS 70
- PRECISIO CS 50
- SYMMETRIC SYM 70
- KAPEX KS 60
- KAPEX KS 88, KS 120
- TKS 80

Hodí sa pre náradie

Farebné kódovanie					
Materiál			<b>Fe</b>	<b>Al</b>	
Odporúčany stupeň otáčok	<b>3-6</b>	<b>3-5</b>	<b>2-4</b>	<b>3-6</b>	<b>4-6</b>

Špeciálny pílový list/kotúč	Priemer	Šírka rezu	Ø upínacieho otvoru	Počet zubov	Uhol čela	Tvar zuba	Cena €*	Obj. č.
160x2,2x20 TF52	160 mm	2,2 mm	20 mm	52	-5°	TF	<b>120,40</b> 144,48	496306
190x2,6 FF TF58	190 mm	2,6 mm	FF**	58	-5°	TF	<b>152,30</b> 182,76	492051
210x2,4x30 TF72	210 mm	2,4 mm	30 mm	72	-5°	TF	<b>179,90</b> 215,88	493201
216x2,3x30 W60	216 mm	2,3 mm	30 mm	60	-5°	W	<b>170,30</b> 204,36	491051
216x2,3x30 TF64	216 mm	2,3 mm	30 mm	64	0°	TF	<b>170,30</b> 204,36	500122
225x2,6x30 TF68	225 mm	2,6 mm	30 mm	68	-5°	TF	<b>176,60</b> 211,92	488291
230x2,5x30 TF76	230 mm	2,5 mm	30 mm	76	-5°	TF	<b>173,50</b> 208,20	500649
254x2,4x30 TF80 A	254 mm	2,4 mm	30 mm	80	-5°	TF	<b>V predaji od leta 2020</b>	575978
260x2,4x30 TF68	260 mm	2,4 mm	30 mm	68	0°	TF	<b>179,40</b> 215,28	494607

## Špeciálny pílový kotúč

160x2,2x20 TF48	160 mm	2,2 mm	20 mm	48	4°	TF	<b>120,40</b> 144,48	496308
190x2,6 FF TF54	190 mm	2,6 mm	FF**	54	4°	TF	<b>152,30</b> 182,76	492052
210x2,4x30 TF60	210 mm	2,4 mm	30 mm	60	4°	TF	<b>179,90</b> 215,88	493200
216x2,3x30 WZ/FA60	216 mm	2,3 mm	30 mm	60	-5°	WZ/FA	<b>170,30</b> 204,36	500123
225x2,6x30 TF64	225 mm	2,6 mm	30 mm	64	4°	TF	<b>176,60</b> 211,92	489459
254x2,4x30 TF80 L	254 mm	2,4 mm	30 mm	80	4°	TF	<b>V predaji od leta 2020</b>	575977
260x2,5x30 WZ/FA64	260 mm	2,5 mm	30 mm	64	-5°	WZ/FA	<b>179,40</b> 215,28	494606

## Pílový kotúč s plochými zubami

210x2,2x30 F36	210 mm	2,2 mm	30 mm	36	1°	F	<b>125,60</b> 150,72	493351
230x2,5x30 F48	230 mm	2,5 mm	30 mm	48	0°	F	<b>121,50</b> 145,80	500651
350x2,9x30 TF60	350 mm	2,9 mm	30 mm	60	0°	TF	<b>253,80</b> 304,56	769668

## Diamantový pílový kotúč

160x2,2x20 DIA4	160 mm	2,2 mm	20 mm	4	-5°	F	<b>163,70</b> 196,44	201910
-----------------	--------	--------	-------	---	-----	---	-------------------------	--------

Pílový list vhodný výhradne pre TS 55 R a TSC 55

Odporúčany stupeň otáčok

Potahované dosky, laminátové panely	Dyhované dosky; parkety	Plasty tvrdé; PVC tvrdé	Dosky zo stavebných materiálov, abrazívne; cementové sendvičové dosky	Hliníkové dosky 8-25 mm; hliníkové profily	Sadrové a sadrováknité dosky; mäkké cementové dosky	Preglejka; multiplex/vrstvené drevo	Akrylátové sklo	Vláknom zosilnené plasty	Vláknna a tkaniny zosilnené fenolovou živícou	Káblové kanály oceľové; sendvičové dosky, kancelárske dvojvrstevové podlahy	MDF; vláknité dosky so strednou hustotou	Dosky s melamínovou živícou	Hliníkové sendvičové panely; nečelezný kovy, meď, mosadz	Prvky zo suchého poteru
-------------------------------------	-------------------------	-------------------------	---	--	---	-------------------------------------	-----------------	--------------------------	---	---	--	-----------------------------	--	-------------------------

Obrábaný materiál

	○	○	●				●	●	●					●	
	○	○	●				●	●	●					●	
	○	○	●				●	●	●					●	
	○	○	●				●	●	●					●	
	○	○	●				●	●	●					●	
	○	○	●				●	●	●					●	
	○	○	●				●	●	●					●	
	○	○	●				●	●	●					●	
	○	○	●				●	●	●					●	
	○	○	○			○	○	○	●		○	●			
	○	○	○			○	○	○	●		○	●			
	○	○	○			○	○	○	●		○	●			
	○	○	○			○	○	○	●		○	●			
	○	○	○			○	○	○	●		○	●			
							○	○	●						
							○	○	●						
									●						
			●											●	
	6	6	4-6	4-6	4-6	4-6	6	4-6	4-6	3-6	2-3	6	4-6	4-6	4-6

Hodí sa pre náradie

●		●													
										●					
		●											●		
														●	
															●
										●					
															●
															●
															●
															●
															●
															●
															●
															●
															●
															●
															●
															●
															●
															●
															●

● veľmi vhodný  
○ vhodný

# Inovatívne všestranné talenty.

## Tesárske reťazové píly.

Či drevo alebo izolačné materiály, tesárska reťazová píla UNIVERS SSU 200 prereže všetky bežné materiály na stavbách z dreva. IS 330 je špecialista na prirezávanie izolačných materiálov. Kombinuje výhody reťazovej a ručnej okružnej píly v jednom jedinečnom mobilnom systéme. Vďaka vodiacej lište sa podaria aj rovné, kapovacie, pozdĺžne šikmé rezy, ako aj rezy námetkových krokiev bez vytrhávania a bez akýchkoľvek problémov.

### Tesárska reťazová píla UNIVERS SSU 200

Drevo a izolačné materiály až do hrúbky 200 mm.



### Tesárska reťazová píla IS 330

Nestlačiteľné izolačné materiály až do hrúbky 330 mm.\*

Technické parametre	SSU 200	IS 330
Príkion (W)	1.600	1.600
Voľnobežné otáčky (min <sup>-1</sup> )	4.600	4.600
Hĺbka rezu 0°; 90°/45°/60° (mm)	200/140/100	330/230/165
Šikmé rezy (°)	0 – 60	0 – 60
Rýchlosť rezania (voľnobeh) (m/s)	10,6	12
Náklon pílovej lišty (°)	0 – 10	0 – 10
Hmotnosť (kg)	6,5	7





#### Bez nástrojová výmena reťaze













Vďaka systému FastFix je možné vymeniť reťaz len niekoľkými pohybmi. Napnutie reťaze tiež prebieha bez nástrojov, len otáčaním napínacieho kolieska.

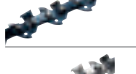

#### Práca prispôbená materiálu

Píla SSU 200 je vybavená systémom MMC Elektronik: regulácia otáčok v závislosti od materiálu a pílovej reťaze, postupný rozbeh, ochrana pred preťažením a bezpečnostná rýchlobrzda zabezpečujú dokonalé výsledky pri akomkoľvek použití a materiáli.

Rozsah dodávky	Cena €*	Obj. č.
<b>SSU 200</b> Všetky varianty: pílová reťaz Uni SC 3/8"-91 U-39E, olej na reťaze 250 ml, 7,5 m pripájací kábel, ochranný kryt, v kontajneri SYSTAINER SYS 5 T-LOC		
 <b>SSU 200 EB-Plus</b>	1.011,00 1.213,20	575980
<b>SSU 200 EB-Plus-FS</b> vodiaca lišta FS 800/2	1.049,00 1.258,80	575982
<b>IS 330</b> Všetky varianty: pílová reťaz Iso SC 3/8"-90 I-57E, pílová reťaz Iso Hard SC 3/8"-91 IH-57E, olej na reťaze 250 ml, 7,5 m pripájací kábel, ochranný kryt, v kartónovom obale		
 <b>IS 330 EB</b>	1.157,00 1.388,40	575979
<b>IS 330 EB-FS</b> vodiaca lišta FS 1400/2	1.213,00 1.455,60	575983

Príslušenstvo	Cena €*	Obj. č.
<b>Paralelný doraz</b> Všetky varianty: pre SSU 200, IS 330, SSP 200, ISP 330, v kartónovom obale		
 <b>PA-SSU 200</b> obojsstranne vedený paralelný doraz	41,60 49,92	769098
 <b>PA-A SSU 200</b> obojsstranne vedený ohnutý paralelný doraz	72,30 86,76	769099
<b>Pílová reťaz</b> Všetky varianty: rozstup reťaze 3/8", balenie pre samoobslužný predaj		
 <b>SC 3/8"-91 U-39E</b> pre SSU 200, SSP 200, pílová reťaz Uni, na pozdĺžne a priečne rezy	31,20 37,44	769101
 <b>SC 3/8"-91 L-39E</b> pre SSU 200, SSP 200, pílová reťaz Längs, na pozdĺžne rezy	39,10 46,92	769103
 <b>SC 3/8"-91 F-39E</b> pre SSU 200, SSP 200, pílová reťaz jemná (fein), na pozdĺžne a priečne rezy	39,10 46,92	769102
 <b>SC 3/8"-90 I-39E</b> pre SSU 200, SSP 200, pílová reťaz ISO, na ohybné až pevné izolačné materiály	63,30 75,96	769100
 <b>SC 3/8"-90 I-57E</b> pre IS 330, ISP 330, pílová reťaz ISO, na ohybné až pevné izolačné materiály	94,90 113,88	769088
 <b>SC 3/8"-91 IH-57E</b> pre IS 330, ISP 330, na extrémne tlakovo odolné izolačné materiály, pílová reťaz ISO Hard	94,90 113,88	769090
 <b>Olej na reťaze CO 1 L</b> pre SSU 200, IS 330, SSP 200, ISP 330, CCP 380, nádoba 1 liter, v plastovej fľaši	10,00 12,00 10,00 / 1 l 12,00 / 1 l	769038
<b>Lišta</b> Všetky varianty: balenie pre samoobslužný predaj		
 <b>GB 10"-SSU 200</b> pre SSU 200, SSP 200	58,20 69,84	769066
 <b>GB 13"-IS 330</b> pre IS 330, ISP 330	87,30 104,76	769089
 <b>Vodiace lišty</b> Pozri stranu 51		
 <b>uhlový doraz</b> pozri kapitolu Organizácia pracoviska od strany 331		

# Revolúcia v rezaní izolačných materiálov.

## Akumulátorová píla na izolačné materiály.

Či vedením voľnou rukou alebo s vodiacou lištou a dorazovým systémom, či na streche, lešení alebo podlahe, či izolačné materiály z minerálnych vlákien, prírodných vlákien alebo izolačné dosky z PUR – ISC 240 presvedčí mobilitou, rozmanitosťou použitia a efektívnosťou. S výkonným 18 V lítiovo-iónovým akumulátorom a bezuhlíkovým motorom EC-TEC na rýchle prirezávanie izolačných materiálov do hĺbky rezu 350 mm.



Bezuhlíkový motor  
EC-TEC

### Akumulátorová píla na izolačné materiály **ISC 240**

Izolačné materiály z minerálnych vlákien, prírodných vlákien a PUR izolačné dosky do hrúbky 350 mm.

Technické parametre	ISC 240
Napätie akumulátora (V)	18
Počet zdvihov (min <sup>-1</sup> )	3.000
Hĺbka rezu (mm)	240
Zdvih (mm)	26
Ø prípojky na odsávanie prachu (mm)	27
Kapacita lítiovo-iónového akumulátora (Ah)	3,1/5,2
Hmotnosť vrátane lítiovo-iónového akumulátora (kg)	2,2/2,5

 Viac informácií o automatickom štarte prostredníctvom Bluetooth® na strane 23

#### Rozsah dodávky

	Cena €*	Obj. č.
<b>ISC 240</b> Všetky varianty: rezacia súprava so zvlňneným výbrusom SG-240/W-ISC, Stôl s adaptérom, sane s vodiacou lištou, v kontajneri SYSTEMAINER SYS 3 T-LOC		
 <b>ISC 240 Li EB-Basic</b>	<b>408,00</b> 489,60	574821
<b>ISC 240 Li 3,1 EBI-Compact</b> 2 x akumulátor BP 18 Li 3,1 CI, rýchlonabíjačka TCL 6	<b>613,00</b> 735,60	575733
<b>ISC 240 Li 5,2 EBI-Plus</b> 2 x Akumulátor BP 18 Li 5,2 ASI, rýchlonabíjačka TCL 6	<b>666,00</b> 799,20	574819
<b>ISC 240 Li 5,2 EBI-Set-FS</b> 2 x Akumulátor BP 18 Li 5,2 ASI, rýchlonabíjačka TCL 6, uhlový doraz, vodiaca lišta FS 1400/2	<b>842,00</b> 1.010,40	575592





#### Čistá rezná plocha

S vodiacou lištou a uhlovým dorazom (k dispozícii v súprave alebo ako príslušenstvo) sa vydaria rovné a uhlové presné opakované rezy.











#### Flexibilné použitie

Na flexibilné izolačné materiály z minerálnej vlny a prírodných vlákien s rezacou súpravou so zvlneným výbrusom, na izolačné materiály, ako PUR a polystyrén s rezacou súpravou s rozšírenými zubami. V dvoch dĺžkach (240 mm/350 mm) pre rôzne hrúbky materiálu.



#### Rýchlo a s dlhou výdržou

Rezacie súpravy so špeciálnymi pílovými listami 350 mm. Vďaka rýchlovýmennému systému je rezacia súprava obratom ruky vymenená jednoducho a bez použitia nástrojov.

Príslušenstvo	Cena €*	Obj. č.
<b>Súprava na rezanie</b> Všetky varianty: pre ISC 240 EB, balenie pre samoobslužný predaj		
 <b>SG-240/G-ISC</b> rezacia súprava s lištou s rozšírenými zubami, na polyuretánové a polystyrénové izolačné dosky, ako aj na tvrdú minerálnu vlnu a sklenú vatú, dĺžka rezu 240 mm	<b>57,40</b> 68,88	575409
 <b>SG-350/G-ISC</b> rezacia súprava s lištou s rozšírenými zubami, na polyuretánové a polystyrénové izolačné dosky, ako aj na tvrdú minerálnu vlnu a sklenú vatú, dĺžka rezu 350 mm	<b>78,20</b> 93,84	575410
 <b>SG-240/W-ISC</b> rezacia súprava s lištou so zvlneným výbrusom, na flexibilné izolačné materiály z minerálnych a prírodných vlákien, dĺžka rezu 240 mm	<b>78,20</b> 93,84	575411
 <b>SG-350/W-ISC</b> rezacia súprava s lištou so zvlneným výbrusom, na flexibilné izolačné materiály z minerálnych a prírodných vlákien, dĺžka rezu 350 mm	<b>99,00</b> 118,80	575412
<b>Pílový list</b> Všetky varianty: pre ISC 240 EB, materiál pílového listu HCS, balenie pre samoobslužný predaj		
 <b>DSB 240/G</b> náhradná pílová lišta pre rezaciu súpravu s rozšírenými zubami SG-240/W-ISC, dĺžka rezu 240 mm	<b>20,90</b> 25,08	575414
 <b>DSB 350/G</b> náhradná pílová lišta pre rezaciu súpravu s rozšírenými zubami SG-350/G-ISC, dĺžka rezu 350 mm	<b>31,30</b> 37,56	575415
 <b>DSB 240/W</b> Náhradná pílová lišta (pohyblivá) pre rezaciu súpravu so zvlneným výbrusom SG-240/W-ISC, dĺžka rezu 240 mm	<b>20,90</b> 25,08	575416
 <b>DSB 350/W</b> Náhradná pílová lišta (pohyblivá) pre rezaciu súpravu so zvlneným výbrusom SG-350/W-ISC, dĺžka rezu 350 mm	<b>31,30</b> 37,56	575417
 <b>Uhlový doraz FS-WA-ISC</b> pre FS/2 s ISC 240, opakovateľnosť nastaviteľná stupnicou a dorazovým jazdcem, montáž na vodiacu lištu bez použitia nástroja, Prepravná poloha pre kompaktnú prepravu uhlového dorazu spojeného s vodiacou lištou, dlhé dorazové pravítko, dorazový jazdec, max. šírka obrobku 900 mm, rozsah uhlov -47° - +47°, v kartónovom obale	<b>156,40</b> 187,68	575413
 <b>Technológia akumulátorov a nabíjania</b> Pozri stranu 22		
 <b>Vodiace lišty</b> Pozri stranu 51		

\* Nezáväzná odporúčaná cena výrobcu. Ceny predajcov sa môžu líšiť.  
Bez DPH. | S DPH.

# Vyššia presnosť pri maximálnom výkone.

## Akumulátorový oscilátor VECTURO.

Vďaka premyslenému príslušenstvu pre nasadenie a odsávanie je VECTURO OSC 18 inteligentným systémovým riešením pre tie najvyššie nároky na výkon, komfort a presnosť pri bezprašnom pílení, rezaní a škrabaní.

### Akumulátorový oscilátor **VECTURO OSC 18**

S tmením vibrácií a hluku pre optimálny komfort pri práci a bezuhlíkovým motorom EC-TEC s plynulou reguláciou otáčok pre maximálne napredovanie v práci.

**STARLOCK MAX**



**NOVÉ**

Technické parametre	OSC 18
Napätie akumulátora (V)	18
Vibrácia (min <sup>-1</sup> )	10.000 – 19.500
Uhol kmitania	2 x 2°
Upínanie nástrojov	StarlockMax
Kapacita akumulátora Li-Ion (Ah)	3,1
Hmotnosť vrátane li-ion (kg)	1,6



#### Hĺbkový doraz

Pre presne definované hĺbky zanorenia – na ochranu pílového listu a materiálu.



#### Rýchlopínací systém s upínaním nástroja

##### StarlockMax

Krátke časy nastavenia vďaka beznástrojovej výmene pílových listov a príslušenstva. Maximálny prenos sily na pílový list.



#### Nasadzovacia pomôcka

Pre presne vedené zanorené rezy. S integrovaným hĺbkovým dorazom a odsávacím nátrubkom.







#### Odsávacie zariadenie

Pre bezprašné pílenie a voľný výhľad na obrobok. Ideálny na pílenie nad hlavou.

Rozsah dodávky		Cena €*	Obj. č.
<b>OSC 18</b>	<b>Všetky varianty: univerzálny pílový list USB 78/32/Bi/OSC, v kontajneri SYSTAINER SYS 2 T-LOC</b>		
	<b>OSC 18 Li E-Basic</b> bez akumulátora, bez nabíjačky	<b>311,00</b> 373,20	574848
	<b>OSC 18 Li E-Basic Set</b> odsávacie zariadenie OSC-AV, nasadzovacia pomôcka OSC-AH, hĺbkový doraz OSC-TA, adaptér OSC-A, univerzálny pílový list USB 50/35/Bi/OSC, pílový list na drevo HSB 100/Bi/OSC, bez akumulátora, bez nabíjačky	<b>530,00</b> 636,00	574849
	<b>OSC 18 Li 3,1 E-Compact</b> akumulátor BP 18 Li 3,1 C, rýchlonabíjačka TCL 6	<b>443,00</b> 531,60	575385
	<b>OSC 18 Li 3,1 E-Set</b> odsávacie zariadenie OSC-AV, nasadzovacia pomôcka OSC-AH, hĺbkový doraz OSC-TA, adaptér OSC-A, univerzálny pílový list USB 50/35/Bi/OSC, pílový list na drevo HSB 100/Bi/OSC, akumulátor BP 18 Li 3,1 C, rýchlonabíjačka TCL 6	<b>662,00</b> 794,40	574851

\* Nezáväzná odporúčaná cena výrobcu. Ceny predajcov sa môžu líšiť.  
Bez DPH. | S DPH.

Príslušenstvo	Cena €*	Obj. č.
 <p><b>Vodiaci stojan, súprava OSC-AH</b> pre OSC 18, umožňuje presne vedené zanorené rezy, vybavené hĺbkovým dorazom pre dosiahnutie definovanej hĺbky zanorenia a odsávacím nátrubkom pre bezpečné pílenie, obsahuje adaptér pre montáž príslušenstva bez potreby nástrojov, možnosť použitia s pílovými listami s prelisom, adaptér OSC-A, max. hĺbka zanorenia s vodiacim stojanom 42 mm, hmotnosť 0,485 kg, balenie pre samoobslužný predaj</p>	<b>122,40</b> 146,88	203254
 <p><b>Odsávacie zariadenie OSC-AV</b> pre OSC 18, umožňuje bezpečné pílenie, poskytuje optimálny výhľad na obrobok, stroj sa môže obidvomi rukami bezpečne viesť, obsahuje adaptér pre montáž príslušenstva bez potreby nástrojov, adaptér OSC-A, balenie pre samoobslužný predaj</p>	<b>51,00</b> 61,20	203256
 <p><b>Súprava s hĺbkovým dorazom OSC-TA</b> pre OSC 18, umožňuje ponorné rezy s definovanou hĺbkou, obsahuje dve aplikácie: otočný hĺbkový doraz na zanorené rezy a klznú pätku na dlhé rovné rezy, obsahuje adaptér pre montáž príslušenstva bez potreby nástrojov, pracovný uhol flexibilne nastaviteľný, adaptér OSC-A, max. hĺbka zanorenia s hĺbkovým dorazom 56 mm, max. hĺbka zanorenia s klznou pátkou 20 mm, hĺbkový doraz s rastrom 1,5 mm, hmotnosť 0,2 kg, balenie pre samoobslužný predaj</p>	<b>51,00</b> 61,20	203255
 <p><b>Nasadzovacia pomôcka/hĺbkový doraz/odsávacie zariadenie v súprave OSC-AH/TA/AV-Set</b> pre OSC 18, umožňuje presne vedené zanorené rezy, bezpečné pílenie a zanorené rezy s definovanou hĺbkou, obsahuje adaptér pre montáž príslušenstva bez potreby nástrojov, nasadzovacia pomôcka OSC-AH, hĺbkový doraz OSC-TA, odsávacie zariadenie OSC-AV, adaptér OSC-A, max. hĺbka zanorenia s hĺbkovým dorazom 56 mm, max. hĺbka zanorenia s klznou pátkou 20 mm, max. hĺbka zanorenia s vodiacim stojanom 42 mm, hĺbkový doraz s rastrom 1,5 mm, hmotnosť 0,64 kg, balenie pre samoobslužný predaj</p>	<b>163,20</b> 195,84	203258

## Haló servisná linka! Váš kontakt v prípade akejkoľvek otázky.

Priama linka na Festool je vždy tá najlepšia voľba, ako rýchlo a jednoducho získať odpovede na vaše otázky. Nie ste si istý, ktoré je to správne príslušenstvo a spotrebný materiál? Naši experti Festool vám kedykoľvek radi pomôžu.

Viac informácií nájdete na strane 5



	dĺžka (mm)	šírka (mm)		Cena €*	VE Obj. číslo	Masívne drevo	Drevo s kĺncami	Drevotrieskové dosky surové/s povrchovou úpravou	Plasty	Sklenársky tmel	Lepidlá	Silikón	Škára medzi obkladačkami
<b>Pílový list na drevo</b>													
Dvojradowé originálne japonské ozubenie pre vysoko presné rezy a čisté rezné hrany. Pozor: rezy so zanorením nie sú možné.		50	35	HSB 50/35/J/OSC/5	71,40 85,68	5×203333	●		●				
		50	65	HSB 50/65/J/OSC/5	76,50 91,80	5×203332	●		●				
<b>Pílový kotúč na drevo (HCS) – ideálny na použitie v spojení s hĺbkovým dorazom.</b>													
Na dlhé, rovné rezy a vyrezávanie položených parkiet a laminátu.		-	-	HSB 100/Bi/OSC	70,70 84,84	1×203334	●		●				
<b>Univerzálny bimetalový pílový list na rezy so zanorením</b>													
Z kvalitného bimetalu. S mimoriadne dlhou životnosťou a mimoriadne odolné. Ideálne na ponorné rezy. Na opracovávanie najrozličnejších materiálov, ako dreva, fóliovaného dreva, lakovaného dreva, kompozitných materiálov, plastov zosilnených sklenenými vláknami, sadrokartónu, neželezných kovov, plastov.		78	32	USB 78/32/Bi/OSC/5	70,40 84,48	5×203337		●	●	●			
		78	42	USB 78/42/Bi/OSC/5	74,50 89,40	5×203336		●	●	●			
		50	35	USB 50/35/Bi/OSC/5	71,40 85,68	5×203338		●	●	●			
		50	65	USB 50/65/Bi/OSC/5	76,50 91,80	5×203960		●	●	●			
<b>Diamantový pílový list – segmentovaný, na práce až do rohu</b>													
Diamantový pílový list na vyrezávanie škár v mramore, škár z epoxidových živíc, trasových škár, škár z tvrdého epoxidu a cementu.		-	-	SSB 90/OSC/DIA	91,80 110,16	1×204414							●
<b>Segmentový pílový list</b>													
Segmentový pílový list pre odstraňovanie skla z okien (sklenárskeho tmelu).		-	-	SSB 32/OSC	62,20 74,64	1×204410				●	●		
<b>Tmel</b>													
Škrabka na odstraňovanie lepidla na obkladačky, starých lakov, zvyškov lepidiel, silikónu, kobercových podláh a podpovrchových vrstiev.		-	-	SSP 52/OSC	23,50 28,20	1×204412					●	●	

■ Listy a kotúče na drevo

■ Univerzálne listy

■ Špeciálne listy a kotúče pre výrobcov okien a podlahárov

● veľmi vhodný

\* Nezáväzná odporúčaná cena výrobcu. Ceny predajcov sa môžu líšiť. Bez DPH. | S DPH.

## 03 Brúsenie a kefovanie





**088** Excentrická brúska ROTEX



**094** Excentrické brúsky



**102** Vibračná brúska



**108** Delta-brúska



**110** Lineárne brúsky DUPLEX



**112** Pásová brúska



**114** Brúska s dlhým krkom PLANEX



**118** Rotačná brúska



**118** Elektrická kefa RUSTOFIX

## POHYBY PRI BRÚSENÍ A ZDVIHY

Podľa vlastností povrchu a želaného výsledku sú na hrubý a jemný výbrus na výber rôzne pohyby pri brúsení. Okrem toho platí, že: Čím väčší je zdvih pri brúsení, tým vyšší je úber. Nízky zdvih pri brúsení, napríklad 3 mm, je ideálny na jemné brúsenie; so zdvihmi pri brúsení na úrovni 5 – 7 mm dosiahnete veľký úber pri obrusovaní nahrubo.

### Lineárne

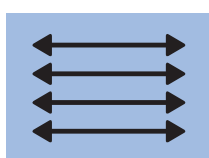

### Excenter

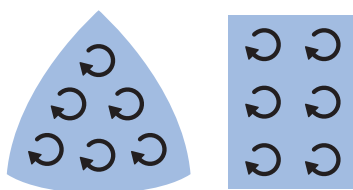

### Excentrická rotácia

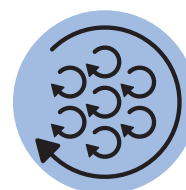

#### Pohyb pri brúsení

Čistý lineárny pohyb obidvomi smermi.

Kmitavý pohyb, pri ktorom sa priamočiare a kruhové pohyby prekrývajú.

Kombinácia kmitavého a voľne rotačného pohybu.

#### Použitie

Ideálny na brúsenie drevených materiálov pozdĺž priebehu vlákien a na hranách.

Možnosť použitia od hrubého po jemné brúsenie v závislosti od náradia a brúsneho zdvihu. Menej jemný výsledok brúsenia, keďže môžu zostať viditeľné kruhové stopy po brúsení.

Možnosť použitia od hrubého po jemné brúsenie v závislosti od náradia a brúsneho zdvihu. So zahladzovacím brúsením umožňuje povrchy takmer bez kruhových stôp a rýh po brúsení.

#### Upozornenie

Priamočiary pohyb pri brúsení nevybočuje do strán. Preto je lineárna brúska aj mimoriadne vhodná na brúsenie vertikálnych a horizontálnych profilov, poldrážok a vlysov rámov na sklenených tabuliach.

Pohyb pri brúsení delta brúskou je taktiež kmitavý. Mimoriadne sa hodí na úber na malých plochách s uhlami, rohmi a hranami.

Pri excentricko-rotáčnom brúsení nie je rozdiel v tom, či je náradie vedené s alebo proti smeru vlákien.

Viac informácií nájdete na strane 110

Viac informácií nájdete na strane 102

Viac informácií nájdete na strane 94





### Excentrická nútená rotácia

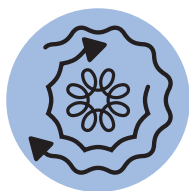

### Rotácia

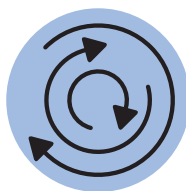

### Pás



<p>Excentrická nútená rotácia vyvolaná pripojením prevodovky.</p>	<p>Čistý rotačný pohyb.</p>	<p>Čistý lineárny pohyb jedným smerom pomocou nekonečne rotujúceho pásu.</p>
<p>Vďaka prevodovke sa výrazne zvyšuje úber. Hodí sa na hrubý výbrus, rýchle odstránenie nenosných starých náterov a leštenie bez vzniku hologramov.</p>	<p>Pre čo najvyšší úber (okrem iného pri veľkoplošnom odstraňovaní lakov).</p>	<p>Na silný úber a vybrusovanie veľkých nerovností.</p>
<p>Rýchly a veľký úber zvetraných vrstiev laku a farby bez veľkých rizík vzniku chýb pri brúsení.</p>	<p>Výkonné rotačné brúsky neodpustia žiadne chyby pri používaní. Pri obrabkoch, ktoré majú byť absolútne rovné, môžu vzniknúť neželane hlboké ryhy po brúsení.</p>	<p>V spojení s brúsnym rámom sa obmedzí úber, takže aj na dyhovaných plochách sa dá vytvoriť veľmi rovný povrch. Nehodí sa na pozdĺžne/priečne spoje na základe smeru priebehu vlákien.</p>
<p><b>Viac informácií nájdete na strane 88</b></p>	<p><b>Viac informácií nájdete na strane 118</b></p>	<p><b>Viac informácií nájdete na strane 112</b></p>



# ROTEX – legendárne všestranná. Excentrické brúsky s prevodovkou ROTEX.

Neprekonateľný originál s princípom 3 v 1: Iba s jedným nástrojom dosiahnete extrémne silný úber pri hrubom výbruse, superjemný povrch po jemnom výbruse a perfektný vzhľad po leštení. V kombinácii s brúsimom Granat ušetrí pritom ROTEX peniaze nielen pri kúpe, ale aj pri spotrebe brúsiva.

## Excentrická brúska s prevodovkou **ROTEX RO 90**

Kompaktná brúska s priemerom brúsneho taniera 90 mm a jedinečným princípom 4 v 1 vďaka trojuholníkovej brúsnej pätke.



## Excentrická brúska s prevodovkou **ROTEX RO 125**

Obratná brúska s priemerom brúsneho taniera 125 mm.



## Excentrická brúska s prevodovkou **ROTEX RO 150**

Silná brúska s priemerom brúsneho taniera 150 mm a patentovaným princípom Multi-Jetstream 2.



#### Chrání brúsny tanier a obrobok

Bezpečné brúsenie bez spätného rázu až na stykové hrany chrániča Festool PROTECTOR.

#### Rohy

Celosvetovo jedinečná: Brúsna päťka Stickfix premení ROTEX RO 90 na delta-brúsku. Maximálny úber na malej ploche v rohoch, kútoch a na hranách.

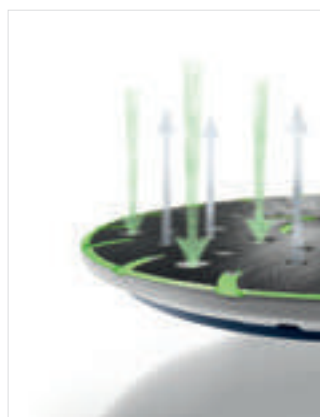

#### Zdravo a bez prachu vďaka princípu MULTI-JETSTREAM 2

Maximálne odsávanie pri maximálnom brúsnom výkone. Zaisťuje dlhšiu životnosť brúsiva, brúsneho taniera a náradia. Patentovaný a celosvetovo jedinečný pre priemer 150 mm: Brúsny systém Festool MULTI-JETSTREAM 2 s privádzaním a odvádzaním vzduchu.



#### Výmena taniera bez nástrojov

Jednoducho, rýchlo a bezpečne. Beznástrojová, plynulá výmena brúsnych a leštiacich tanierov vďaka rozhraniu FastFix. Pre rýchlu reakciu na striedajúce sa úlohy a požiadavky materiálu.

## Vhodné brúsivo. Pre všetky aplikácie.

A aby ste mali dobrý prehľad o všetkom brúsive, Festool má preň vhodný Systainer. S vložkami pre daný priemer brúsiva.

Systainery a ďalšie rafinované príslušenstvo nájdete od strany 92



## 03 Brúsenie a kefovanie



Technické parametre	RO 90	RO 125	RO 150
Príkonná výkon (W)	400	500	720
Počet otáčok – rotačný pohyb ROTEX (min <sup>-1</sup> )	260 – 520	300 – 600	320 – 660
Počet otáčok – excentrický pohyb (min <sup>-1</sup> )	3.500 – 7.000	3.000 – 6.000	3.300 – 6.800
Zdvih (mm)	3	3,6	5
Ø brúsneho taniera FastFix (mm)	90	125	150
Ø prípojky na odsávanie prachu (mm)	27	27	27
Hmotnosť (kg)	1,5	1,9	2,3

### Rovné plochy

Hrubé brúsenie	○	●	●
Predbrúsenie	○	●	●
Jemný výbrus	○	●	●
Najjemnejší výbrus	○	○	○

### Vypuklé plochy

Hrubé brúsenie	○	●	●
Predbrúsenie	●	●	●
Jemný výbrus	●	●	●
Najjemnejší výbrus	○	○	○





### Vnútorne rohy

Hrubé brúsenie	●	-	-
Predbrúsenie	●	-	-
Jemný výbrus	●	-	-
Najjemnejší výbrus	○	-	-

### Leštenie

Malé plochy	●	●	○
Veľké plochy	-	○	●



veľmi vhodný ●  
vhodný ○

Rozsah dodávky	Cena €*	Obj. č.
<b>RO 90 DX</b>		
 <b>RO 90 DX FEQ-Plus</b> brúsný tanier FastFix Ø 90 mm (mäkký-HT), brúsna doska StickFix V93, Festool PROTECTOR, v kontajneri SYSTAINER SYS 2 T-LOC	<b>509,00</b> 610,80	571819
<b>RO 125</b>		
 <b>RO 125 FEQ-Plus</b> brúsný tanier FastFix Ø 125 mm (mäkký, HT), Festool PROTECTOR, v kontajneri SYSTAINER SYS 2 T-LOC	<b>518,00</b> 621,60	571779
<b>RO 150</b>	<b>Všetky varianty: Brúsný tanier FastFix Ø 150 mm MULTI-JETSTREAM 2 (mäkký W), Festool PROTECTOR</b>	
 <b>RO 150 FEQ</b> v kartónovom obale	<b>567,00</b> 680,40	575066
 <b>RO 150 FEQ-Plus</b> v kontajneri SYSTAINER SYS 3 T-LOC	<b>609,00</b> 730,80	575069

Príslušenstvo	Cena €*	Obj. č.
<b>Brúsna doska</b> <b>Všetky varianty: balenie pre samoobslužný predaj</b>		
 <b>SSH-GE-STF-R090 DX</b> vhodné pre brúsivo V93, brúsna doska v tvare Delta, doska stola bez vymeniteľnej brúsnej dosky, na upevnenie brúsnej dosky StickFix – mäkkej a tvrdej, závit vretena FastFix	<b>27,60</b> 33,12	496802
 <b>SSH-STF-V93/6-W/2</b> pre DX 93, RO 90 DX, suchý zips StickFix na rýchlu výmenu brúsiva, mäkké vyhotovenie, s tlačidlom, obsah balenia 2 ks.	<b>16,50</b> 19,80	488715
 <b>SSH-STF-V93/6-H/2</b> pre DX 93, RO 90 DX, suchý zips StickFix na rýchlu výmenu brúsiva, tvrdé vyhotovenie, s tlačidlom, obsah balenia 2 ks.	<b>16,50</b> 19,80	488716
 <b>LSS-STF-R090 V93/6</b> vhodné pre brúsivo V93, doska stola vrátane vymeniteľnej brúsnej dosky, lamelová brúsna doska V93, na brúsenie v úzkych medzipriestoroch	<b>33,90</b> 40,68	496803
 <b>LSS-STF-R090 V93 E</b> náhradná brúsna podložka pre lamelovú brúsnu dosku	<b>26,10</b> 31,32	497483
<b>Brúsný tanier</b> <b>Všetky varianty: závit vretena FastFix, balenie pre samoobslužný predaj</b>		
 <b>ST-STF D90/7 FX H-HT</b> tvrdé vyhotovenie, suchý zips odolný voči vysokým teplotám, na rovné plochy a úzke hrany	<b>33,90</b> 40,68	495623
 <b>ST-STF D90/7 FX W-HT</b> mäkké vyhotovenie, suchý zips odolný voči vysokým teplotám, na univerzálne použitie na rovných a zvlnených plochách	<b>33,90</b> 40,68	496804
 <b>ST-STF D125/8 FX H-HT</b> tvrdé vyhotovenie, suchý zips odolný voči vysokým teplotám, vysoká pevnosť hrán, na rovné plochy a úzke hrany	<b>41,70</b> 50,04	492127
 <b>ST-STF D125/8 FX W-HT</b> mäkké vyhotovenie, suchý zips odolný voči vysokým teplotám, na univerzálne použitie na rovných a zvlnených plochách	<b>41,70</b> 50,04	492125
 <b>ST-STF D125/8 FX-SW</b> supermäkké vyhotovenie, pružná štruktúra, na výrazne zaoblené a zakrivené plochy	<b>41,70</b> 50,04	492126
 <b>Lamelový tanier FastFix LT-STF D125/RO125</b> FastFix, na brúsenie lamiel, závit vretena FastFix, priemer 125 mm, balenie pre samoobslužný predaj	<b>43,90</b> 52,68	492129

## 03 Brúsenie a kefovanie

Príslušenstvo	Cena €* 64,32	Obj. č.
<b>Brúsny tanier</b> <b>Všetky varianty: pre RO 150, FastFix, MULTI-JETSTREAM 2, priemer 150 mm, závit vretena FastFix, balenie pre samoobslužný predaj</b>		
	<b>ST-STF D150/MJ2-FX-H-HT</b> tvrdé vyhotovenie, suchý zips odolný voči vysokým teplotám, vysoká pevnosť hrán, na rovné plochy a úzke hrany	<b>53,60</b> 64,32 202463
	<b>ST-STF D150/MJ2-FX-W-HT</b> mäkké vyhotovenie, suchý zips odolný voči vysokým teplotám, na univerzálne použitie na rovných a zvlnených plochách	<b>53,60</b> 64,32 202461
	<b>ST-STF D150/MJ2-FX-SW</b> supermäkké vyhotovenie, pružná štruktúra, na výrazne zaoblené a zakrivené plochy	<b>53,60</b> 64,32 202462
<b>Medzipodložka</b> <b>Všetky varianty: ako tlmiaci prvok medzi brúsnym kotúčom a brúsnym tanierom, balenie pre samoobslužný predaj</b>		
	<b>IP-STF-D90/6</b> medzipodložka D 90 mm, výška 15 mm, priemer 90 mm	<b>8,80</b> 10,56 497481
	<b>IP-STF-D120/8-J</b> na brúsenie zakrivených dielov a najmenejšie brúsenie pomocou excentrickej brúsky Ø 125 mm, JETSTREAM, výška 15 mm, priemer 120 mm, priemer rozstupovej kružnice 90 mm	<b>10,70</b> 12,84 492271
	<b>IP-STF D150/MJ2-5/2</b> pre excentrické brúsky s priemerom 150 mm, MULTI-JETSTREAM 2, optimálna hrúbka na brúsenie karosérií a podobne tvarovaných konštrukčných častí, obsah balenia 2 ks., priemer 145 mm, výška 5 mm	<b>23,10</b> 27,72 203348
	<b>IP-STF D150/MJ2-15/1</b> pre excentrické brúsky s priemerom 150 mm, MULTI-JETSTREAM 2, optimálna hrúbka na brúsenie na veľmi zvlnených konštrukčných častiach, priemer 145 mm, výška 15 mm	<b>14,80</b> 17,76 203351
	<b>Brúsivo</b> Pozri stranu 134	
<b>SYSTEMER T-LOC</b>		
	<b>SYS-STF-D77/D90/V93</b> s vložkou na brúsivo Ø 90 mm a brúsivo V93, rozmery [D x Š x V] 396 x 296 x 105 mm, počet priehradiek 8, Veľkosť Systemera SYS 1 T-LOC	<b>59,20</b> 71,04 497687
	<b>SYS-STF D125</b> s vložkou na brúsivo Ø 125 mm, rozmery [D x Š x V] 396 x 296 x 105 mm, počet priehradiek 5, Veľkosť Systemera SYS 1 T-LOC	<b>59,90</b> 71,88 497685
	<b>SYS-STF D150</b> s vložkou na brúsivo Ø 150 mm, rozmery [D x Š x V] 396 x 296 x 210 mm, počet priehradiek 10, Veľkosť Systemera SYS 3 T-LOC	<b>70,10</b> 84,12 497690
	<b>Súprava chráničov Protector FP-RO 90</b> pre RO 90 DX, chrániče na okná S, M, L zodpovedajú cca 4, 8, 12 mm vzdialenosti od okraja, a to podľa uhla rámu, obsah balenia 3 ks., balenie pre samoobslužný predaj	<b>32,60</b> 39,12 497936
<b>Protector</b> <b>Všetky varianty: balenie pre samoobslužný predaj</b>		
	<b>FESTOOL 90FX</b> pre RO 90 DX, na ochranu brúsneho taniera a obrobku	<b>11,40</b> 13,68 496801
	<b>FESTOOL 125FX</b> pre RO 125 FEQ, na ochranu brúsneho taniera a obrobku	<b>11,40</b> 13,68 493912
	<b>FESTOOL 150FX</b> pre RO 150 FEQ, na ochranu brúsneho taniera a obrobku	<b>14,20</b> 17,04 493913

Príslušenstvo	Cena €*	Obj. č.
<b>Leštiaci tanier</b> Všetky varianty: balenie pre samoobslužný predaj		
	<b>PT-STF-D90 FX-R090</b> pre RO 90 DX, FastFix, na upínanie príslušenstva na leštenie s priemerom 80 mm, leštenie hrán nábytku, leštenie malých plôch, priemer 75 mm	<b>33,90</b> 40,68 495625
	<b>PT-STF-D125 FX-R0125</b> pre RO 125 FEQ, FastFix, na upnutie leštiaceho príslušenstva, priemer 115 mm, výška 10 mm	<b>24,30</b> 29,16 492128
	<b>PT-STF-D150 FX</b> pre RO 150 FEQ, FastFix, na upnutie leštiaceho príslušenstva, priemer 135 mm, výška 10 mm	<b>33,60</b> 40,32 496151
	<b>PT-STF-D150 M8</b> pre RO 150, na upnutie leštiaceho príslušenstva, priemer 135 mm, výška 10 mm	<b>24,90</b> 29,88 496152
	<b>Prídavná rukoväť ZG-RAS/RO</b> pre RO 150, RAS, WTS 150, RAP 80/150/180, v kartónovom obale	<b>8,40</b> 10,08 487865
	<b>Rukoväť BG-RO 150</b> pre RO 150 FEQ, balenie pre samoobslužný predaj	<b>22,10</b> 26,52 495188

# Kompaktné jednoručné brúsky – aj s akumulátorom.

## Excentrické brúsky.

Vďaka nízkej hmotnosti a kompaktnému tvaru umožňujú excentrické brúsky vytrvalé a neunavujúce brúsenie nad hlavou a na zvislých plochách. Či akumulátorové alebo sieťové – obidva varianty sú mimoriadne výkonné a majú silný úber. A vďaka nasúvateľnej ochrane a vrečku na prach Longlife prídete šetrne a rýchlo do cieľa.

### Akumulátorová excentrická brúska **ETSC 125**

Akumulátorový variant pre mobilitu bez hraníc.  
A vďaka optimalizovanému sieťovému adaptéru  
aj s neobmedzenou dobou chodu.



### Excentrické brúsky **ETS 125 R**

Extraľahký káblový variant.



Bezuhlíkový motor  
EC-TEC



**Mimoriadne silný úber**

S 250 wattmi patrí ETS k esám vo svojej výkonovej triede a postará sa o rýchle napredovanie v práci.



**Práca bez prerušenia**

Vďaka akumulátorom s kapacitou 3,1 Ah, ktoré majú dlhší čas chodu než nabíjania.



**Sila a výdrž**

O vytrvalé, súvislé brúsenie a výkon ako zo zásuvky sa postará výkonný 18 V akumulátor Ergo s funkciou Bluetooth® v kombinácii s bezkefkovým motorom EC-TEC.

**Jedinečné: s akumulátorom alebo káblom**

Pri všetkých aplikáciách, ktoré si vyžadujú dlhší výkon v behu, je možné vymeniť 18 V akumulátor Ergo s Bluetooth® za sieťový adaptér plug it (k dispozícii v súprave alebo ako príslušenstvo). A v kombinácii s káblom plug it-vznikne zariadenie napájané zo siete s neobmedzeným časom chodu – ideálne v kombinácii s mobilným vysávačom Festool.



**Čisto a bez prachu.  
S vreckom na prach alebo odsávaním.**

Či s viacrázovým vreckom na prach Loglife alebo s mobilným vysávačom Festool. V našom systéme sa vyhnete prachu už priamo tam, kde vzniká. A vďaka akumulátoru Bluetooth® budete riadiť mobilný vysávač priamo akumulátorovou brúskou.

Viac informácií o našich mobilných vysávačoch nájdete na strane 158



## Stvorené do ruky.

### Excentrické brúsky s motorom EC-TEC.

Na brúsenie nad hlavou bez únavy, pre dobrý pocit a komfort v každej polohe. Nová kompaktná trieda ETS EC s vhodnou ergonómiou pre rôzne, ale vždy optimálne možnosti uchopenia. Bezuhlíkový motor EC-TEC a bez výnimky kvalitné komponenty garantujú dlhú životnosť.

#### Excentrické brúsky

**ETS EC 150/3**

**ETS EC 150/5**

150 mm priemer a k dispozícii s 2 rôznymi zdvihmi: ETS 150/3 s 3 mm zdvihom pri brúsení na jemný výbrus a ETS 150/5 s 5 mm zdvihom pri brúsení na medzivýbrus.

#### Excentrické brúsky

**ETS EC 125/3**

125 mm priemer a 3 mm zdvih pri brúsení na jemný výbrus.



Bezuhlíkový motor  
EC-TEC





#### Rozdiel medzi vnímaním a pociťovaním

Nový „Vibration Control System“ učí motor myslieť. Vďaka aktívnej regulácii otáčok, ktoré pri príliš vysokých vibráciách automaticky znížia výkon. Výsledok: Pokojnejší chod a výrazne lepšia citlivosť pri brúsení s citeľne nižšími vibráciami.

#### Dobre výsledky pri zaistení bezpečnosti

Chráni nielen obrobok, ale aj používateľa. Brzda taniera s osadením z odolného spekaného karbidu natrvalo zabráni nekontrolovaným vysokým otáčkam brúsneho taniera pri voľnobehu a umožňuje priloženie k obrobku bez vzniku rýh a rýchle zloženie z obrobku.



#### Zapínanie/vypínanie používateľom – nie náhodne

Ideálne umiestnený tlačidlový spínač zabraňuje nekontrolovateľnému zapnutiu a vypnutiu.

#### Zlepšuje výsledok brúsenia, pretože nič nevymieľa

Novo vyvinutá pre optimálnu ochranu povrchov a výrazne lepšiu manipuláciu. Ochranný obal zo 100% nylónu oplášťuje saciu hadicu a umožňuje jej šetrné kĺzanie po povrchoch a hranách. Zároveň sa integrovaný plug it kábel chráni pred poškodením.

## Aplikácia Festool Work Jednoduché spojenie náradia a servisu

Aplikácia Festool Work je perfektným nástrojom na to, aby ste si udržiavali podrobný prehľad o vašom náradí, využívali rôzne servisné služby Festool a zosieťovali akumulátory. Tak budete mať svoje náradie kompletne pod digitálnou kontrolou.

Stiahnite si bezplatne teraz pre Android a iOS a nainštalujte:



## S tempom pri dokončovacích prácach. Výkonné excentrické brúsky.

Extrémne pokojný chod, perfektná ergonómia, plynulé prispôsobenie otáčok, bezpečná tanierová brzda: Spoločné silné stránky týchto dvoch excentrických brúsok – pre vyšší komfort pri dlhej práci.

### Excentrické brúsky

**ETS 150/3**

**ETS 150/5**

150 mm priemer a k dispozícii s 2 rôznymi zdvihmi: ETS 150/3 s 3 mm zdvihom pri brúsení na jemný výbrus a ETS 150/5 s 5 mm zdvihom pri brúsení na medzivýbrus.



#### **MULTI-JETSTREAM 2.**

Princíp MULTI-JETSTREAM 2 sa definuje jedinečnou kombináciou kanálikov na privádzanie a odvádzanie vzduchu – s optimálnym zachytávaním prachu až po okraj. Vďaka prúdeniu vzduchu sa obrúsený prach aktívne odvádza do najbližšieho odsávacieho kanálu. Výsledok: Takmer 100 % odsávanie pre konštantne vysoký odber materiálu pri brúsení, najvyššiu kvalitu povrchu a zdravú prácu.



Technické parametre	ETS 125 R	ETSC 125	ETS EC 125/3
Príkion (W)	250	-	400
Napätie akumulátora (V)	-	18	-
Kapacita akumulátora Li-Ion (Ah)	-	3,1	-
Počet otáčok – excentrický pohyb (min <sup>-1</sup> )	6.000 – 12.000	6.000 – 10.000	6.000 – 10.000
Zdvih (mm)	2	2	3
Vymeniteľný brúsny tanier Ø (mm)	125	125	125
Ø prípojky na odsávanie prachu (mm)	27	27	27
Hmotnosť (kg)	1,2	-	1,2
Hmotnosť vrátane li-ion (kg)	-	1,4	-

#### Rovné plochy

Predbrúsenie	○	○	○
Jemný výbrus	●	●	●
Najjemnejší výbrus	●	●	●

#### Vypuklé plochy

Predbrúsenie	○	○	○
Jemný výbrus	●	●	●
Najjemnejší výbrus	●	●	●



Technické parametre	ETS EC 150/3	ETS EC 150/5	ETS 150/3	ETS 150/5
Príkion (W)	400	400	310	310
Počet otáčok – excentrický pohyb (min <sup>-1</sup> )	6.000 – 10.000	6.000 – 10.000	4.000 – 10.000	4.000 – 10.000
Zdvih (mm)	3	5	3	5
Vymeniteľný brúsny tanier Ø (mm)	150	150	150	150
Ø prípojky na odsávanie prachu (mm)	27	27	27	27
Hmotnosť (kg)	1,2	1,2	1,8	1,8

#### Rovné plochy

Predbrúsenie	○	●	○	●
Jemný výbrus	●	●	●	●
Najjemnejší výbrus	●	○	●	○





#### Vypuklé plochy

Predbrúsenie	○	●	○	●
Jemný výbrus	●	●	●	●
Najjemnejší výbrus	●	○	●	○

- veľmi vhodný
- vhodný

Hodnoty vibrácií a emisii nájdete v návodoch na obsluhu na [www.festool.sk/vibration](http://www.festool.sk/vibration)

## 03 Brúsenie a kefovanie

Rozsah dodávky	Cena €*	Obj. č.
<b>ETS 125 R</b>	<b>Všetky varianty: brúsny tanier StickFix Ø 125 mm (mäkký, HT), Festool PROTECTOR, vrečko na zachytávanie prachu Longlife</b>	
 <b>ETS 125 REQ</b> v kartónovom obale	<b>302,00</b> 362,40	201213
<b>ETS 125 REQ-Plus</b> v kontajneri SYSTAINER SYS 2 T-LOC	<b>335,00</b> 402,00	574636
<b>ETSC 125</b>	<b>Všetky varianty: brúsny tanier StickFix Ø 125 mm (mäkký, HT), Festool PROTECTOR, vrečko na zachytávanie prachu Longlife</b>	
 <b>ETSC 125 Li-Basic</b> bez akumulátora, bez nabíjačky, v kontajneri SYSTAINER SYS 2 T-LOC	<b>295,00</b> 354,00	201533
<b>ETSC 125 Li 3,1 I-Plus</b> 2 x akumulátor BP 18 Li 3,1 ERGO-I, rýchlonabíjačka TCL 6, v kontajneri SYSTAINER SYS 2 T-LOC	<b>500,00</b> 600,00	575719
<b>ETSC 125 Li 3,1 I-Set</b> 2 x akumulátor BP 18 Li 3,1 ERGO-I, rýchlonabíjačka TCL 6, Sieťový adaptér ACA 18V ERGO, v kontajneri SYSTAINER SYS-COMBI 2	<b>632,00</b> 758,40	575712
<b>ETS EC 125</b>	<b>Všetky varianty: brúsny tanier StickFix Ø 125 mm (mäkký, HT), skrutkovač SW 5</b>	
 <b>ETS EC 125/3 EQ</b> v kartónovom obale	<b>518,00</b> 621,60	571895
<b>ETS EC 125/3 EQ-Plus</b> v kontajneri SYSTAINER SYS 2 T-LOC	<b>552,00</b> 662,40	571894
<b>ETS EC 150</b>	<b>Všetky varianty: skrutkovač SW 5</b>	
 <b>ETS EC 150/3 EQ</b> M8 brúsny tanier Ø 150 mm MULTI-JETSTREAM 2 (supermäkký SW), v kartónovom obale	<b>518,00</b> 621,60	575032
<b>ETS EC 150/3 EQ-Plus</b> M8 brúsny tanier Ø 150 mm MULTI-JETSTREAM 2 (supermäkký SW), v kontajneri SYSTAINER SYS 2 T-LOC	<b>552,00</b> 662,40	575031
<b>ETS EC 150/3 EQ-GQ</b> M8 brúsny tanier Ø 150 mm MULTI-JETSTREAM 2 (supermäkký SW), sacia hadica D27/22x3,5 m AS-GQ (v kartóne), v kartónovom obale	<b>666,00</b> 799,20	575400
<b>ETS EC 150/5 EQ</b> M8 brúsny tanier Ø 150 mm MULTI-JETSTREAM 2 (mäkký W), v kartónovom obale	<b>518,00</b> 621,60	575043
<b>ETS EC 150/5 EQ-Plus</b> M8 brúsny tanier Ø 150 mm MULTI-JETSTREAM 2 (mäkký W), v kontajneri SYSTAINER SYS 2 T-LOC	<b>552,00</b> 662,40	575042
<b>ETS EC 150/5 EQ-GQ</b> M8 brúsny tanier Ø 150 mm MULTI-JETSTREAM 2 (mäkký W), sacia hadica D27/22x3,5 m AS-GQ (v kartóne), v kartónovom obale	<b>666,00</b> 799,20	575403
<b>ETS 150</b>	<b>Všetky varianty: kazeta s filtrom, skrutkovač SW 5</b>	
 <b>ETS 150/3 EQ</b> M8 brúsny tanier Ø 150 mm MULTI-JETSTREAM 2 (supermäkký SW), v kartónovom obale	<b>352,00</b> 422,40	575023
<b>ETS 150/3 EQ-Plus</b> M8 brúsny tanier Ø 150 mm MULTI-JETSTREAM 2 (supermäkký SW), v kontajneri SYSTAINER SYS 3 T-LOC	<b>391,00</b> 469,20	575022
<b>ETS 150/5 EQ</b> M8 brúsny tanier Ø 150 mm MULTI-JETSTREAM 2 (mäkký W), v kartónovom obale	<b>352,00</b> 422,40	575057
<b>ETS 150/5 EQ-Plus</b> M8 brúsny tanier Ø 150 mm MULTI-JETSTREAM 2 (mäkký W), v kontajneri SYSTAINER SYS 3 T-LOC	<b>391,00</b> 469,20	575056

Príslušenstvo		Cena €*	Obj. č.
<b>Brúsný tanier</b> Všetky varianty: balenie pre samoobslužný predaj			
	<b>ST-STF 125/8-M4-J W-HT</b> pre ES 125, ETS 125, ETSC 125, mäkké vyhotovenie, suchý zips odolný voči vysokým teplotám, na univerzálne použitie na rovných a zvlnených plochách, JETSTREAM, závit vretena M4, priemer rozstupovej kružnice 90 mm	50,70 60,84	492280
	<b>ST-STF 125/8-M4-J SW</b> pre ES 125, ETS 125, ETSC 125, supermäkké vyhotovenie, pružná štruktúra, na výrazne zaoblené a zakrivené plochy, JETSTREAM, závit vretena M4, priemer rozstupovej kružnice 90 mm	50,70 60,84	492282
	<b>ST-STF 125/8-M8-J H</b> pre ETS EC 125, LEX 125, tvrdé vyhotovenie, suchý zips odolný voči vysokým teplotám, vysoká pevnosť hrán, na rovné plochy a úzke hrany, JETSTREAM, závit vretena M8	52,10 62,52	492284
	<b>ST-STF 125/8-M8-J W-HT</b> pre ETS EC 125, LEX 125, mäkké vyhotovenie, suchý zips odolný voči vysokým teplotám, na univerzálne použitie na rovných a zvlnených plochách, JETSTREAM, závit vretena M8	52,10 62,52	492286
	<b>ST-STF 125/8-M8-J SW</b> pre ETS EC 125, LEX 125, supermäkké vyhotovenie, pružná štruktúra, na výrazne zaoblené a zakrivené plochy, JETSTREAM, závit vretena M8	52,10 62,52	492288
	<b>ST-STF D150/MJ2-M8-H-HT</b> pre ETS 150, ETS EC 150, LEX 150 a WTS 150/7, tvrdé vyhotovenie, suchý zips odolný voči vysokým teplotám, vysoká pevnosť hrán, na rovné plochy a úzke hrany, MULTI-JETSTREAM 2, priemer 150 mm, závit vretena M8	53,60 64,32	202460
	<b>ST-STF D150/MJ2-M8-W-HT</b> pre ETS 150, ETS EC 150, LEX 150 a WTS 150/7, mäkké vyhotovenie, suchý zips odolný voči vysokým teplotám, na univerzálne použitie na rovných a zvlnených plochách, MULTI-JETSTREAM 2, priemer 150 mm, závit vretena M8	53,60 64,32	202458
	<b>ST-STF D150/MJ2-M8-SW</b> pre ETS 150, ETS EC 150, LEX 150 a WTS 150/7, supermäkké vyhotovenie, pružná štruktúra, na výrazne zaoblené a zakrivené plochy, MULTI-JETSTREAM 2, priemer 150 mm, závit vretena M8	53,60 64,32	202459
<b>Medzipodložka</b> Všetky varianty: ako tlmiači prvok medzi brúsnym kotúčom a brúsnym tanierom, balenie pre samoobslužný predaj			
	<b>IP-STF-D120/8-J</b> na brúsenie zakrivených dielov a najmenejšie brúsenie pomocou excentrickej brúsky Ø 125 mm, JETSTREAM, výška 15 mm, priemer 120 mm, priemer rozstupovej kružnice 90 mm	10,70 12,84	492271
	<b>IP-STF D150/MJ2-5/2</b> pre excentrické brúsky s priemerom 150 mm, MULTI-JETSTREAM 2, optimálna hrúbka na brúsenie karosérií a podobne tvarovaných konštrukčných častí, obsah balenia 2 ks., priemer 145 mm, výška 5 mm	23,10 27,72	203348
	<b>IP-STF D150/MJ2-15/1</b> pre excentrické brúsky s priemerom 150 mm, MULTI-JETSTREAM 2, optimálna hrúbka na brúsenie na veľmi zvlnených konštrukčných častiach, priemer 145 mm, výška 15 mm	14,80 17,76	203351
	<b>Brúsivo</b> Pozri stranu 136		
<b>SYSTAINER T-LOC</b>			
	<b>SYS-STF D125</b> s vložkou na brúsivo Ø 125 mm, rozmery [D x Š x V] 396 x 296 x 105 mm, počet priehradiek 5, veľkosť Systainera SYS 1 T-LOC	59,90 71,88	497685
	<b>SYS-STF D150</b> s vložkou na brúsivo Ø 150 mm, rozmery [D x Š x V] 396 x 296 x 210 mm, počet priehradiek 10, veľkosť Systainera SYS 3 T-LOC	70,10 84,12	497690
	<b>Protector PR ETS-R 125</b> pre ETS 125 REQ, ETSC 125, na šetrné brúsenie pozdĺž okieníc, rámov a výplní, na ochranu brúsneho taniera a obrobru, balenie pre samoobslužný predaj	11,00 13,20	201690
	<b>Vrecko na zachytávanie prachu Longlife SB-Longlife RTS/DTS/ETS</b> pre RTS 400, RTSC 400, DTS 400, DTSC 400, ETS 125, ETSC 125, na zachytávanie prachu a bezpečné odstránenie povysávaného materiálu, možnosť opakovaného vyprázdnenia a odolnosť voči opotrebovaniu vďaka polyesterovému rúnu s vysokou pevnosťou a dlhou životnosťou, balenie pre samoobslužný predaj	30,20 36,24	201693
	<b>Technológia akumulátorov a nabíjania</b> Pozri stranu 22		
<b>Turbofilter</b> Všetky varianty: pre RS 300, RS 3, RS 200, RS 2, ES 150, ETS 150, ET 2, na vloženie do filtračnej kazety, papierové filtre na turbínové odsávanie			
	<b>TF II-RS/ES/ET/25</b> obsah balenia 25 ks., v kartónovom obale	35,10 42,12	487871
	<b>TF II-RS/ES/ET/5</b> obsah balenia 5 ks., balenie pre samoobslužný predaj	8,60 10,32	487779
	<b>Turbofilter (súprava) TFS-ES 150</b> pre ES 150, ETS 150, pre voľný výhľad a zdravé pracovné prostredie, nevhodné na ETS EC 125/150, papierový filter turbóodsávania s držiakom, kazeta s filtrom, turbofilter, balenie pre samoobslužný predaj	26,50 31,80	489631

\* Nezáväzná odporúčaná cena výrobcu. Ceny predajcov sa môžu líšiť.  
Bez DPH. | S DPH.

## Kompaktné jednoručné vibračné brúsky – aj s akumulátorom.

Naše ergonomické vibračné brúsky.

Ideálny na brúsenie úzkych a rovných plôch blízko pri okraji. Vďaka kompaktnému tvaru, nízkej hmotnosti a perfektnej ergonómii sú vibračné brúsky ideálne na vytrvalé a neunavujúce brúsenie nad hlavou.

### Vibračná brúska **RTS 400**

Kompaktná sieťová vibračná brúska  
na dlhotrvajúce použitie.



### Akumulátorová vibračná brúska **RTSC 400**

Kompaktná akumulátorová vibračná brúska s výkonom  
ako zo zásuvky. So sieťovým adaptérom plug-it použí-  
teľná aj ako sieťová brúska.





#### Prináša otáčky na povrch

MMC Electronic sa postará o to, aby sa voľnobežné otáčky rovnali pracovným otáčkam.



#### Jedinečné: s akumulátorom alebo káblom

Pri všetkých aplikáciách, ktoré si vyžadujú dlhší výkon v behu, je možné vymeniť 18 V akumulátor Ergo s Bluetooth® za sieťový adaptér plug it (k dispozícii v súprave alebo ako príslušenstvo). A v kombinácii s káblom plug it-vznikne zariadenie napájané zo siete s neobmedzeným časom chodu – ideálne v kombinácii s mobilným vysávačom Festool.



#### Práca bez prerušenia

Vďaka akumulátorom s kapacitou 3,1 Ah, ktoré majú dlhší čas chodu než nabíjania.

## Jedinečné: kompletná oprava zdarma. Aj pre akumulátory.

Rýchlo, dôkladne a prvé triky úplne bezplatne. Naše opravy a servis extratriedy. V rámci záruky all-inclusive bezplatne vymeníme aj typické opotrebovateľné časti, ako uhlíkové kefy, guľôčkové ložiská alebo tesniace krúžky. Znamená to sto percent opráv za nulové náklady. A to najlepšie: tento sľub platí aj pre akumulátory a nabíjačky.\*

Viac informácií nájdete na strane 4



\* Záruka all-inclusive platí pre všetko náradie značky Festool zaregistrované do 30 dní od dátumu kúpy. Platia záručné podmienky firmy Festool, ktoré si môžete pozrieť na [www.festool.sk/služby](http://www.festool.sk/služby)  
„Kompletná oprava zdarma“ sa nevzťahuje na poškodenie spotrebného materiálu a príslušenstva, na nesprávne používanie, škody pri používaní iného ako originálneho príslušenstva či náhradných dielcov a ani na prípady svojpomocne rozobraného náradia alebo na trvalé intenzívne používanie spôsobujúce opotrebovanie.

## Originál od Festool.

### Všestranná rodina vibračných brúsok.

Bola vynájdená v roku 1951 a odvtedy je naďalej vytrvalo vyvíjaná v oblasti výkonu, ergonómie, účinnosti a rozmanitosti. Vibračné brúsky sú ideálne na brúsenie na troch stranách tesne pri okraji a docielia pritom vynikajúce výsledky na malých aj veľkých plochách.

#### Vibračná brúska **RS 100 C**

Efektívne aj na veľkých plochách: RS 100 C navyše aj s redukciou prevodovky. Pre konzekventne silný úber, perfektné obrúsenie odolných povrchov vďaka 5 mm zdvíhu. Pokojný chod vďaka antivibračnému systému.



#### Vibračná brúska **RS 200**

Veľké povrchy, jemne vybrúsené vďaka 2,4 mm zdvíhu. Dosiahne sa vynikajúca kvalita povrchu výbrusu medzi lakovaním a záverečným výbrusom zásluhou veľkej pätky a vysokých otáčok.



#### Vibračná brúska **RS 300**

Variabilné použitie: Rôzne brúsne pätky a optimálny pomer veľkosti, hmotnosti a brúsneho taniera – perfektné na plochy, rohy, hrany a medzipriestory.



Technické parametre	RTS 400 R	RTSC 400	RS 100 C	RS 200	RS 300
Príkion (W)	250	-	520	330	280
Napätie akumulátora (V)	-	18	-	-	-
Kapacita akumulátora Li-Ion (Ah)	-	3,1	-	-	-
Voľnobežné otáčky (min <sup>-1</sup> )	6.000 – 12.000	6.000 – 10.000	7.000	4.000 – 10.000	4.000 – 10.000
Pracovné zdvihy (min <sup>-1</sup> )	12.000 – 24.000	12.000 – 20.000	14.000	8.000 – 20.000	8.000 – 20.000
Zdvih (mm)	2	2	5	2,4	2,4
Vymeniteľná brúsna doska (mm)	80 x 130	80 x 130	115 x 221	115 x 225	93 x 175
Ø prípojky na odsávanie prachu (mm)	27	27	27	27	27
Hmotnosť (kg)	1,2	-	3	2,5	2,3
Hmotnosť vrátane li-ion (kg)	-	1,4	-	-	-





#### Rovné plochy

Hrubé brúsenie	-	-	●	-	-
Predbrúsenie	○	○	●	○	○
Jemný výbrus	●	●	○	●	●
Najjemnejší výbrus	○	○	-	○	○

#### Vnútoré rohy

Hrubé brúsenie	-	-	-	-	-
Predbrúsenie	○	○	-	-	○
Jemný výbrus	○	○	-	-	●
Najjemnejší výbrus	○	○	-	-	○

- veľmi vhodný
- vhodný

Rozsah dodávky		Cena €*	Obj. č.
<b>RTS 400 R</b>	<b>Všetky varianty: brúsna doska StickFix 80 x 130 mm, Festool PROTECTOR, vrecko na zachytávanie prachu Longlife</b>		
	<b>RTS 400 REQ</b> v kartónovom obale	<b>302,00</b> 362,40	201224
	<b>RTS 400 REQ-Plus</b> v kontajneri SYSTAINER SYS 2 T-LOC	<b>335,00</b> 402,00	574634
<b>RTSC 400</b>	<b>Všetky varianty: brúsna doska StickFix 80 x 130 mm, Festool PROTECTOR, vrecko na zachytávanie prachu Longlife</b>		
	<b>RTSC 400 Li-Basic</b> bez akumulátora, bez nabíjačky, v kontajneri SYSTAINER SYS 2 T-LOC	<b>295,00</b> 354,00	201519
	<b>RTSC 400 Li 3,1 I-Plus</b> 2 x akumulátor BP 18 Li 3,1 ERGO-I, rýchlonabíjačka TCL 6, v kontajneri SYSTAINER SYS 2 T-LOC	<b>500,00</b> 600,00	575731
	<b>RTSC 400 Li 3,1 I-Set</b> 2 x akumulátor BP 18 Li 3,1 ERGO-I, rýchlonabíjačka TCL 6, Sieťový adaptér ACA 18V ERGO, v kontajneri SYSTAINER SYS-COMBI 2	<b>632,00</b> 758,40	575724
<b>RS 100</b>	<b>Všetky varianty: brúsna doska StickFix 115 x 221 mm</b>		
	<b>RS 100 CQ</b> v kartónovom obale	<b>530,00</b> 636,00	567759
	<b>RS 100 CQ-Plus</b> v kontajneri SYSTAINER SYS 2 T-LOC	<b>569,00</b> 682,80	567699
<b>RS 200</b>	<b>Všetky varianty: brúsna doska StickFix 115 x 225 mm, kazeta s filtrom</b>		
	<b>RS 200 Q</b> v kartónovom obale	<b>432,00</b> 518,40	567764
	<b>RS 200 EQ</b> v kartónovom obale	<b>477,00</b> 572,40	567763
	<b>RS 200 EQ-Plus</b> v kontajneri SYSTAINER SYS 2 T-LOC	<b>514,00</b> 616,80	567841
<b>RS 300</b>	<b>Všetky varianty: brúsna doska StickFix 93 x 175 mm, kazeta s filtrom</b>		
	<b>RS 300 Q</b> v kartónovom obale	<b>330,00</b> 396,00	567490
	<b>RS 300 EQ</b> v kartónovom obale	<b>368,00</b> 441,60	567489
	<b>RS 300 EQ-Plus</b> v kontajneri SYSTAINER SYS 2 T-LOC	<b>414,00</b> 496,80	567845
	<b>RS 300 EQ-Set</b> brúsna doska žehličkového tvaru, v kontajneri SYSTAINER SYS 2 T-LOC	<b>439,00</b> 526,80	567848

Príslušenstvo		Cena €*	Obj. č.
<b>Brúsna doska</b> <b>Všetky varianty: balenie pre samoobslužný predaj</b>			
	<b>SSH-STF-80x130/8</b> pre RS 4, suchý zips StickFix na rýchlu výmenu brúsiva, perforované, s 8 otvormi na odsávanie, rozmery 80 x 130 mm	<b>26,90</b> 32,28	483906
	<b>SSH-STF-80x130/12</b> pre RTS 400, RS 400, RTSC 400, suchý zips StickFix na rýchlu výmenu brúsiva, perforovaná, s 12 otvormi na odsávanie, rozmery 80 x 130 mm	<b>26,40</b> 31,68	489252
	<b>SSH-STF-115x221/10 RS 1 C</b> pre RS 100 C, RS 1 C, suchý zips StickFix na rýchlu výmenu brúsiva, rozmery 115 x 221 mm	<b>37,00</b> 44,40	488226
	<b>SSH 115x221/10-RS 1 C</b> pre RS 100 C, RS 1 C, na upnutie brúsiva, rozmery 115 x 221 mm	<b>31,90</b> 38,28	492310
	<b>SSH-STF-115x225/10</b> pre RS 200, RS 2, RS 100, RS 1, suchý zips StickFix na rýchlu výmenu brúsiva, rozmery 115 x 225 mm	<b>37,00</b> 44,40	483679
	<b>SSH-STF-115x225/10-KS</b> pre RS 200, RS 2, RS 100, RS 1, suchý zips StickFix na rýchlu výmenu brúsiva, s chráničom hrán, rozmery 115 x 225 mm	<b>41,80</b> 50,16	485648
	<b>SSH-STF-93x175/8</b> pre RS 300, RS 3, LRS 93, suchý zips StickFix na rýchlu výmenu brúsiva, rozmery 93 x 175 mm	<b>31,40</b> 37,68	483905

Príslušenstvo	Cena €*	Obj. č.
 <b>Lamelová brúsna doska SSH-STF-L93x230/0</b> pre RS 300, RS 3, LRS 93, StickFix, vyhotovenie lamelovej brúsnej dosky, rozmery 93 x 230 mm, balenie pre samoobslužný predaj	<b>34,90</b> 41,88	486371
 <b>Trojhranná brúsna doska SSH-STF-V93x266/14</b> pre RS 300, RS 3, LRS 93, StickFix, vyhotovenie brúsnej dosky v tvare žehličky, rozmery 93 x 266 mm, balenie pre samoobslužný predaj	<b>44,90</b> 53,88	486418
<b>Brúsna doska</b> <b>Všetky varianty: na upnutie brúsiva, balenie pre samoobslužný predaj</b>		
 <b>SSH-115x225/10</b> pre RS 200, RS 2, RS 100, RS 1, rozmery 115 x 225 mm	<b>32,60</b> 39,12	489629
 <b>SSH-93x175/8</b> pre RS 300, RS 3, LRS 93, rozmery 93 x 175 mm	<b>27,40</b> 32,88	489630
 <b>Medzipodložka IP-STF-80x133/12-STF LS130/2</b> tlmiaci prvok medzi brúsnu doskou a brúšivom, obsah balenia 2 ks., výška 5 mm, rozmery 80 x 133 mm, balenie pre samoobslužný predaj	<b>13,50</b> 16,20	490160
 <b>Brúsivo</b> Pozri stranu 140		
<b>SYSTEMER T-LOC</b> <b>Všetky varianty: rozmery (D x Š x V) 396 x 296 x 105 mm, veľkosť Systemera SYS 1 T-LOC</b>		
 <b>SYS-STF 80x133</b> s vložkou na brúsivo 80 x 133 mm, počet priehradiek 6	<b>59,90</b> 71,88	497684
 <b>SYS-STF Delta 100x150</b> s vložkou na brúsivo 100 x 150 mm, počet priehradiek 5	<b>59,90</b> 71,88	497686
 <b>SYS-STF-D77/D90/V93</b> s vložkou na brúsivo Ø 90 mm a brúsivo V93, počet priehradiek 8	<b>59,20</b> 71,04	497687
 <b>Protector PR RTS-R 80x133</b> pre RTS 400 REQ, RTSC 400, na šetrné brúsenie pozdĺž okeníc, rámov a výplní, na ochranu brúsnej pätky a obrobnku, balenie pre samoobslužný predaj	<b>11,00</b> 13,20	201691
 <b>Vrecko na zachytávanie prachu Longlife SB-Longlife RTS/DTS/ETS</b> pre RTS 400, RTSC 400, DTS 400, DTSC 400, ETS 125, ETSC 125, na zachytávanie prachu a bezpečné odstránenie povysávaného materiálu, možnosť opakovaného vyprázdnenia a odolnosť voči opotrebovaniu vďaka polyesterovému rúnu s vysokou pevnosťou a dlhou životnosťou, balenie pre samoobslužný predaj	<b>30,20</b> 36,24	201693
 <b>Technológia akumulátorov a nabíjania</b> Pozri stranu 22		
 <b>Sieťový adaptér ACA 220-240/18V Ergo</b> pre akumulátorovú brúsku RTSC 400, DTSC 400, ETSC 125, nie je kompatibilné so všetkým akumulátorovým náradím, na dlhodobú elektrickú prevádzku akumulátorovej brúsky RTSC 400, DTSC 400, ETSC 125, ergonomická, ľahká konštrukcia, Sieťový kábel plug it (4 m), vstupné napätie 220 – 240 V, napätie 18 – 20 V, menovitý výkon 150 W, hmotnosť 0,3 kg, balenie pre samoobslužný predaj	<b>118,30</b> 141,96	202501
<b>Turbofilter</b> <b>Všetky varianty: na vloženie do filtračnej kazety, papierové filtre na turbínové odsávanie</b>		
 <b>TF-RS 1/5</b> pre RS 100, RS 1, obsah balenia 5 ks., balenie pre samoobslužný predaj	<b>10,00</b> 12,00	483674
 <b>TF II-RS/ES/ET/25</b> pre RS 300, RS 3, RS 200, RS 2, ES 150, ETS 150, ET 2, obsah balenia 25 ks., v kartónovom obale	<b>35,10</b> 42,12	487871
 <b>TF II-RS/ES/ET/5</b> pre RS 300, RS 3, RS 200, RS 2, ES 150, ETS 150, ET 2, obsah balenia 5 ks., balenie pre samoobslužný predaj	<b>8,60</b> 10,32	487779
 <b>Turbofilter (súprava) TFS II-ET/RS</b> pre RS 300, RS 3, RS 200, RS 2, ET 2, pre voľný výhľad a zdravé pracovné prostredie, papierový filter turbodsávania s držiakom, kazeta s filtrom, 5 x turbofilter, balenie pre samoobslužný predaj	<b>26,50</b> 31,80	487780

# Kompaktné rohové brúsky – aj s akumulátorom. Delta-brúsky.

Brúsenie v rohoch a hranách – delta-brúsky s pätkou v tvare žehličky sa dajú bezpečne viesť na úzkych hranách a v rohoch. A vďaka kompaktnému tvaru, nízkej hmotnosti a perfektnej ergonómii sú ideálne na vytrvalé a neunavujúce brúsenie nad hlavou.

## Delta-brúska DTS 400

Kompaktná sieťová delta-brúska na dlhotrvajúce použitie.



Bezuhlíkový motor  
EC-TEC



## Akumulátorová delta-brúska DTSC 400

Kompaktná akumulátorová delta-brúska s výkonom ako zo zásuvky. So sieťovým adaptérom plug-it použiteľná aj ako sieťová brúska.

Technické parametre	DTS 400 R	DTSC 400
Príkion (W)	250	-
Napätie akumulátora (V)	-	18
Kapacita akumulátora Li-Ion (Ah)	-	3,1
Voľnobežné otáčky (min <sup>-1</sup> )	6.000 – 12.000	6.000 – 10.000
Zdvih (mm)	2	2
Vymeniteľná brúsna doska (mm)	100 x 150	100 x 150
Ø prípojky na odsávanie prachu (mm)	27	27
Hmotnosť (kg)	1,2	-
Hmotnosť vrátane li-ion (kg)	-	1,4

Akumulátory od  
strany

22











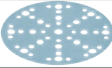

**Jedinečné: s akumulátorom alebo káblom**

Pri všetkých aplikáciách, ktoré si vyžadujú dlhší výkon v behu, je možné vymeniť 18 V akumulátor Ergo s Bluetooth® za sieťový adaptér plug it (k dispozícii v súprave alebo ako príslušenstvo). A v kombinácii s káblom plug it vznikne zariadenie napájané zo siete s neobmedzeným časom chodu – ideálne v kombinácii s mobilným vysávačom Festool.

**Menej dorábok**

PROTECTOR na šetrné brúsenie pozdĺž okeníc, rámov a výplní.

Rozsah dodávky		Cena €*	Obj. č.
<b>DTS 400 R</b>	<b>Všetky varianty: brúsna doska StickFix 100 x 150 mm, Festool PROTECTOR, vrecko na zachytávanie prachu Longlife</b>		
	<b>DTS 400 REQ</b> v kartónovom obale	<b>302,00</b> 362,40	201231
	<b>DTS 400 REQ-Plus</b> v kontajneri SYSTAINER SYS 2 T-LOC	<b>335,00</b> 402,00	574635
<b>DTSC 400</b>	<b>Všetky varianty: brúsna doska StickFix 100 x 150 mm, Festool PROTECTOR, vrecko na zachytávanie prachu Longlife</b>		
	<b>DTSC 400 Li-Basic</b> bez akumulátora, bez nabíjačky, v kontajneri SYSTAINER SYS 2 T-LOC	<b>295,00</b> 354,00	201526
	<b>DTSC 400 Li 3,1 I-Plus</b> 2 x akumulátor BP 18 Li 3,1 ERGO-I, rýchlonabíjačka TCL 6, v kontajneri SYSTAINER SYS 2 T-LOC	<b>500,00</b> 600,00	575710
	<b>DTSC 400 Li 3,1 I-Set</b> 2 x akumulátor BP 18 Li 3,1 ERGO-I, rýchlonabíjačka TCL 6, Sieťový adaptér ACA 18V ERGO, v kontajneri SYSTAINER SYS-COMBI 2	<b>632,00</b> 758,40	575703
Príslušenstvo		Cena €*	Obj. č.
	<b>Brúsna doska SSH-STF-Delta100x150/7</b> pre DTS 400, DTSC 400, DS 400, na brúsenie až k rohom, rozmery 100 x 150 mm, balenie pre samoobslužný predaj	<b>30,00</b> 36,00	493723
	<b>Brúsivo</b> Pozri stranu 141		
	<b>SYSTAINER T-LOC</b> <b>Všetky varianty: rozmery (D x Š x V) 396 x 296 x 105 mm, Veľkosť Systainera SYS 1 T-LOC</b>		
	<b>SYS-STF 80x133</b> s vložkou na brúsivo 80 x 133 mm, počet priehradiek 6	<b>59,90</b> 71,88	497684
	<b>SYS-STF Delta 100x150</b> s vložkou na brúsivo 100 x 150 mm, počet priehradiek 5	<b>59,90</b> 71,88	497686
	<b>SYS-STF-D77/D90/V93</b> s vložkou na brúsivo Ø 90 mm a brúsivo V93, počet priehradiek 8	<b>59,20</b> 71,04	497687
	<b>Protector PR DTS-R 100x150</b> pre DTS 400 REQ, DTSC 400, na šetrné brúsenie pozdĺž okeníc, rámov a výplní, na ochranu brúsnej pätky a obrobku, balenie pre samoobslužný predaj	<b>11,00</b> 13,20	201692
	<b>Vrecko na zachytávanie prachu Longlife SB-Longlife RTS/DTS/ETS</b> pre RTS 400, RTSC 400, DTS 400, DTSC 400, ETS 125, ETSC 125, na zachytávanie prachu a bezpečné odstránenie povysávaného materiálu, možnosť opakovaného vyprázdnenia a odolnosť voči opotrebovaniu vďaka polyesterovému rúnu s vysokou pevnosťou a dlhou životnosťou, balenie pre samoobslužný predaj	<b>30,20</b> 36,24	201693
	<b>Technológia akumulátorov a nabíjania</b> Pozri stranu 22		
	<b>Sieťový adaptér ACA 220-240/18V Ergo</b> pre akumulátorovú brúsku RTSC 400, DTSC 400, ETSC 125, nie je kompatibilné so všetkým akumulátorovým náradím, na dlhodobú elektrickú prevádzku akumulátorovej brúsky RTSC 400, DTSC 400, ETSC 125, ergonomická, ľahká konštrukcia, Sieťový kábel plug it (4 m), vstupné napätie 220 – 240 V, napätie 18 – 20 V, menovitý výkon 150 W, hmotnosť 0,3 kg, balenie pre samoobslužný predaj	<b>118,30</b> 141,96	202501

\* Nezáväzná odporúčaná cena výrobcu. Ceny predajcov sa môžu líšiť.  
Bez DPH. | S DPH.

## Na poldrážky, oblúky a profily. Lineárna brúska DUPLEX.

Lineárny brúsny pohyb LS 130 je presným napodobnením ručného brúsenia, avšak pracuje oveľa efektívnejšie a výsledky sú dokonalejšie. Široké možnosti využitia LS 130 zahŕňajú najrôznejšie profily, výbrusy hrán aj okien. Výnimočne šikovné: súprava na samostatnú montáž na vytvorenie individuálnych brúsnych dosiek na každý profil.

### Lineárne brúsky DUPLEX LS 130



Technické parametre	LS 130
Príkion (W)	260
Voľnobežné otáčky (min <sup>-1</sup> )	4.000 – 6.000
Pracovné zdvihy (min <sup>-1</sup> )	8.000 – 12.000
Zdvih (mm)	4
Vymeniteľná brúsna doska (mm)	133 x 80
Ø prípojky na odsávanie prachu (mm)	27
Hmotnosť (kg)	1,7

Rozsah dodávky	Cena €*	Obj. č.
LS 130 EQ-Plus profilovaná päťka Standard StickFix, profilovaná päťka 90°, v kontajneri SYSTAINER SYS 1 T-LOC	464,00 556,80	567850





**Individuálne na každý profil**  
Vždy tá správna brúsna doska:  
11 rôznych brúsnych dosiek  
na najbežnejšie profily spolu  
s brúsnyimi prostriedkami na  
špeciálne aplikácie.



#### Profilová brúsna doska na mieru

So súpravou na samostatnú montáž si môžete vytvoriť vlastné brúsne dosky jednoducho, rýchlo a výhodne. Pre perfektné výsledky ako pri ručnom brúsení, no v nepomerne kratšom čase.

#### Príslušenstvo

	Cena €*	Obj. č.
 <b>Brúsna doska rovná SSH-STF-LS130-F</b> štandardné vyhotovenie, rozmery 80 x 130 mm, balenie pre samoobslužný predaj	<b>30,80</b> 36,96	490161
 <b>Profilová doska polodrážková SSH-STF-LS130-90 GR</b> 90 stupňov, rozmery 80 x 130 mm, balenie pre samoobslužný predaj	<b>33,40</b> 40,08	490162
<b>Profilová doska zaoblená</b> <b>Všetky varianty: rozmery 80 x 130 mm, balenie pre samoobslužný predaj</b>		
 <b>SSH-STF-LS130-R6KV</b> polomer R6 konkávny	<b>33,40</b> 40,08	490163
 <b>SSH-STF-LS130-R10KV</b> polomer R10 konkávny	<b>33,40</b> 40,08	491197
 <b>SSH-STF-LS130-R18KV</b> polomer R18 konkávny	<b>33,40</b> 40,08	490164
 <b>SSH-STF-LS130-R25KV</b> polomer R25 konkávny	<b>33,40</b> 40,08	490165
 <b>Profilová doska V-drážka SSH-STF-LS130-V10</b> minimálny základný rozber drážky V 10 mm, rozmery 80 x 130 mm, balenie pre samoobslužný predaj	<b>33,40</b> 40,08	490166
<b>Profilová doska zaoblená</b> <b>Všetky varianty: rozmery 80 x 130 mm, balenie pre samoobslužný predaj</b>		
 <b>SSH-STF-LS130-R5KX</b> polomer R5 konvexný	<b>33,40</b> 40,08	491198
 <b>SSH-STF-LS130-R12,5KX</b> polomer R12,5 konvexný	<b>33,40</b> 40,08	490167
 <b>Súprava na montáž vlastnými prostriedkami SSH-STF-LS130 Kit</b> súprava na vytváranie (ubovoľnej) profilovej dosky, balenie pre samoobslužný predaj	<b>47,80</b> 57,36	490780
 <b>Medzipodložka IP-STF-80x133/12-STF LS130/2</b> tlmiaci prvok medzi brúsnu doskou a brúsivom, výška 5 mm, obsah balenia 2 ks., rozmery 80 x 133 mm, balenie pre samoobslužný predaj	<b>13,50</b> 16,20	490160
 <b>Brúsivo</b> Pozri stranu 140		
 <b>SYSTAINER T-LOC SYS-STF 80x133</b> s vložkou na brúsivo 80 x 133 mm, rozmery (D x Š x V) 396 x 296 x 105 mm, počet priehradiek 6, Veľkosť Systainera SYS 1 T-LOC	<b>59,90</b> 71,88	497684
 <b>Škrabka SSH-LS130-B100</b> na odstraňovanie povrchových vrstiev, šírka 100 mm, balenie pre samoobslužný predaj	<b>24,60</b> 29,52	491199
 <b>Lamelová brúsna doska SSH-STF-LS130-LL195</b> na podbrusovanie kovaní a lamiel, rozmery 80 x 195 mm, balenie pre samoobslužný predaj	<b>19,30</b> 23,16	491861

\* Nezáväzná odporúčaná cena výrobcu. Ceny predajcov sa môžu líšiť.  
Bez DPH. | S DPH.

# Presnosť na bežiacom páse.

## Pásovú brúsky.

Brúsenie dreva, absolútne presne, paralelne k textúre: či hrubé, alebo jemné brúsenie – keď ide o lineárne brúsenie, sú tieto pásové brúsky presne tým správnym náradím. Na tie najlepšie výsledky v rekordnom čase: bez kruhových stôp po brúsení, a teda aj bez dodatočných úprav.

### Pásovú brúska

#### BS 75

Univerzálna na menšie plochy:  
Perfektná pri rovinnom brúsení, napr. nábytku.



### Pásovú brúska

#### BS 105

Mimoriadne rýchla pre veľké plochy: Optimálna pri brúsení, napr. dverových zárubní alebo rovných plôch podobných veľkostí.



Technické parametre	BS 75	BS 105
Príkion (W)	1.010	1.200
Rýchlosť pásu v záťaži (m/min)	200 – 380	230 – 380
Dĺžka x šírka pásu (mm)	533 x 75	620 x 105
Brúsna plocha (mm)	135 x 75	160 x 105
Ø prípojky na odsávanie prachu (mm)	27/36	27/36
Hmotnosť (kg)	4	6,3







**Jemné nasadenie**











Pásová brúska sa dá vďaka brúsному rámu jemne a bezpečne nasadiť, nesprieči sa a ľahko sa vedie.

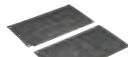

**Stacionárne použitie**

Pomocou stacionárneho zariadenia okamžite zmeníte mobilnú pásovú brúsku na stacionárnu jednotku. Optimálne tak možno obrábať malé obrobky.

Rozsah dodávky		Cena €*	Obj. č.
<b>BS 75</b>	<b>Všetky varianty: vrečko na prach, adaptér na odsávanie, brúsny pás P100</b>		
	<b>BS 75 E</b> v kartónovom obale	<b>386,00</b> 463,20	575770
	<b>BS 75 E-Plus</b> stacionárne zariadenie, v kontajneri SYSTAINER SYS MAXI	<b>454,00</b> 544,80	575769
	<b>BS 75 E-Set</b> stacionárne zariadenie, brúsny rám na brúsenie plôch, v kontajneri SYSTAINER SYS MAXI	<b>582,00</b> 698,40	575771
<b>BS 105</b>	<b>Všetky varianty: vrečko na prach, adaptér na odsávanie, brúsny pás P100</b>		
	<b>BS 105</b> v kartónovom obale	<b>580,00</b> 696,00	575767
	<b>BS 105 E-Plus</b> stacionárne zariadenie, v kontajneri SYSTAINER SYS MAXI	<b>708,00</b> 849,60	575766
	<b>BS 105 E-Set</b> stacionárne zariadenie, brúsny rám na brúsenie plôch, v kontajneri SYSTAINER SYS MAXI	<b>870,00</b> 1.044,00	575768

Príslušenstvo		Cena €*	Obj. č.
<b>Brúsna podložka</b> <b>Všetky varianty: balenie pre samoobslužný predaj</b>			
	<b>SU/GG-BS 75</b> pre BS 75, textilná/grafitová, obsah balenia 2 ks.	<b>14,80</b> 17,76	490823
	<b>SU/KM-BS 75</b> pre BS 75, korková/kovová na hrubé brúsenie,	<b>10,40</b> 12,48	490824
	<b>SU/GG-BS 105</b> pre BS 105, textilná/grafitová, obsah balenia 2 ks.	<b>16,70</b> 20,04	490825
	<b>SU/KM-BS 105</b> pre BS 105, korková/kovová na hrubé brúsenie,	<b>12,00</b> 14,40	490826
<b>Brúsny rám</b> <b>Všetky varianty: rýchla montáž bez náradia, v kartónovom obale</b>			
	<b>FSR-BS 105</b> pre BS 105	<b>217,60</b> 261,12	204802
	<b>FSR-BS 75</b> pre BS 75	<b>173,00</b> 207,60	204803
	<b>Brúsny pás</b> Pozri stranu 143		
	<b>Odsávací adaptér AA-BS 75/105</b> pre BS 75, BS 105, na pripojenie hadice odsávania na pásovú brúsku, balenie pre samoobslužný predaj	<b>16,70</b> 20,04	490818
	<b>Vrečko na prach AS-BS 75/105</b> pre BS 75, BS 105, v kartónovom obale	<b>32,50</b> 39,00	490819
	<b>Neprenosné zariadenie SE-BS 75/105</b> pre BS 75, BS 105, obsah balenia 2 ks., v kartónovom obale	<b>29,50</b> 35,40	490820

\* Nezáväzná odporúčaná cena výrobcu. Ceny predajcov sa môžu líšiť.  
Bez DPH. | S DPH.

## Stavanie nasucho ľahké ako nikdy predtým. Brúska s dlhým krkom.

S brúskami s dlhým krkom Festool budú všetky priestory pri montáži suchých stavieb jednoducho a rýchlo pripravené. S integrovaným odsávaním, odoberateľným kefovým segmentom pre prácu na okrajoch a supermäkkým brúsnym tanierom dosiahnete tie najlepšie výsledky. Obidve brúsky s dlhým krkom PLANEX sú mimoriadne odolné a majú dlhú životnosť, keďže sa zaobídete bez flexibilného hriadeľa.

### Brúska s dlhým krkom **PLANEX easy LHS-E 225**

Vybalíť a pustiť sa do práce. Mimoriadne jednoduchá obsluha bez zostavovania a nastavovania.



Bezuhlíkový motor  
EC-TEC



### Brúska s dlhým krkom **PLANEX LHS 225**

Vďaka variabilnej pracovnej dĺžke a nasávaniu mimoriadne ľahká práca na stene a strope.



#### Vynikajúca podpora.

Nosič je perfektnou pracovnou pomôckou na brúsenie stropov do výšky 2,6 m. Umožňuje trvalo ergonomickú a zdravú prácu.

#### Lahké brúsenie

Nízka hmotnosť stroja a priaznivé rozloženie hmotnosti brúsky s dlhým krkom PLANEX umožňuje komfortnú prácu.



#### Veľký rozsah natočenia

Obratný kĺb vám poskytne veľký manipulačný priestor. A brúsny tanier leží v rovine a brúsi s plným nasadením.

## Vyskúšajte náš systém Mobilný vysávač pre PLANEX.





Silný CTM 36 AC PLANEX je presne dimenzovaný na vysoký úberový výkon brúsky s dlhým krkom PLANEX. S držiakom nástroja, hadicou odolnou proti zlomeniu a sériovým uzatváracím posúvačom Comfort-Clean pre ešte účinnejšie vyčistenie filtra. Výsledok: perfektné výsledky s maximálnou rýchlosťou.

Viac informácií nájdete na strane 176



Technické parametre	LHS-E 225	LHS 225
Príkion (W)	400	550
Voľnobežné otáčky (min <sup>-1</sup> )	400 – 920	340 – 910
Vymeniteľný brúsny tanier Ø (mm)	215	215
Ø brúsiva (mm)	225	225
Dĺžka (m)	1,6	1,1/1,6
Ø prípojky na odsávanie prachu (mm)	36/27	36/27
Hmotnosť (kg)	4	–
Hmotnosť (dĺžka 1,10 m) (kg)	–	3,8
Hmotnosť (dĺžka 1,60 m) (kg)	–	4,6

Rozsah dodávky	Cena €*	Obj. č.
<b>LHS-E 225</b>	<b>Všetky varianty: brúsny tanier StickFix Ø 215 mm (mimoriadne mäkký), v taške LHS-E 225-BAG, v kartónovom obale</b>	
	<b>LHS-E 225 EQ</b>	<b>777,00</b> 932,40
	<b>LHS-E 225/CTL36-Set</b> mobilný vysávač CTL 36 E AC-LHS	<b>1.534,00</b> 1.840,80
	<b>LHS-E 225/CTM36-Set</b> mobilný odsávač CTM 36 E AC-LHS	<b>1.711,00</b> 2.053,20
<b>LHS 225</b>	<b>v kontajneri SYSTAINER SYS MAXI</b>	
	<b>LHS 225 EQ-Plus/IP</b> brúsny tanier StickFix Ø 215 mm vrátane 2 tlmiacich podušiek	<b>1.113,00</b> 1.335,60
	<b>LHS 225 EQ-Plus/SW</b> brúsny tanier StickFix Ø 215 mm (mimoriadne mäkký)	<b>1.113,00</b> 1.335,60
	<b>LHS 225-SW/CTL 36-Set</b> brúsny tanier StickFix Ø 215 mm (mimoriadne mäkký), mobilný odsávač CTL 36 E AC PLANEX	<b>1.913,00</b> 2.295,60
	<b>LHS 225-IP/CTL 36-Set</b> brúsny tanier StickFix Ø 215 mm vrátane 2 tlmiacich podušiek, mobilný odsávač CTL 36 E AC PLANEX	<b>1.913,00</b> 2.295,60
	<b>LHS 225-SW/CTM 36-Set</b> brúsny tanier StickFix Ø 215 mm (mimoriadne mäkký), mobilný odsávač CTM 36 E AC PLANEX	<b>2.092,00</b> 2.510,40
	<b>LHS 225-IP/CTM 36-Set</b> brúsny tanier StickFix Ø 215 mm vrátane 2 tlmiacich podušiek, mobilný odsávač CTM 36 E AC PLANEX	<b>2.092,00</b> 2.510,40
	<b>LHS 225/CTM 36/STL 450-Set</b> adaptér AD-ST DUO 200, statív ST DUO 200, Kontrolné svetlo STL 450, brúska s dlhým krkom LHS 225 EQ-Plus/IP, mobilný odsávač CTM 36 E AC-LHS, držiak nástrojov PLANEX	<b>2.470,00</b> 2.964,00

Príslušenstvo	Cena €*	Obj. č.	
<b>Brúsny tanier</b> Všetky varianty: priemer 215 mm, balenie pre samoobslužný predaj			
	<b>ST-STF-D215/8-LHS 225-SW</b> pre brúsku s dlhým krkom PLANEX easy, na univerzálne použitie na rovných a zvlnených plochách, mimoriadne mäkký, prispôsobivý brúsny tanier, uťahčená, silu šetriaca práca vďaka optimálnej podpore nasávania	102,80 123,36	202546
	<b>ST-STF-D215/8-IP-LHS 225</b> pre brúsku s dlhým krkom PLANEX, na univerzálne použitie, mimoriadne vhodné na zvlnené plochy, vrátane 2 medzipodložiek, neodporúča sa pre PLANEX easy LHS-E 225	114,90 137,88	496106
	<b>Medzipodložka IP-STF-D215/8/2x</b> ako tlmiaci prvok medzi brúsnym kotúčom a brúsny tanierom, používa sa s brúsnym tanierom 496106, obsah balenia 2 ks., výška 5 mm, priemer 215 mm, balenie pre samoobslužný predaj	31,20 37,44	496140
<b>Kefový segment</b> Všetky varianty: balenie pre samoobslužný predaj			
	<b>BS-LHS 225</b> pre brúsku s dlhým krkom PLANEX, odnímateľná časť kefovej vložky brúsnej hlavy PLANEX LHS 225 EQ	27,60 33,12	495166
	<b>BS-LHS-E 225</b> pre brúsku s dlhým krkom PLANEX easy, LHS-E 225 EQ, odnímateľná časť kefovej vložky brúsnej hlavy PLANEX LHS 225	27,60 33,12	203189
<b>Kefová vložka</b> Všetky varianty: ako náhrada za opotrebovanú kefovú vložku, balenie pre samoobslužný predaj			
	<b>BE-LHS 225</b> pre brúsku s dlhým krkom PLANEX 225 EQ	39,80 47,76	495167
	<b>BE-LHS-E 225</b> pre brúsku s dlhým krkom PLANEX easy, LHS-E 225 EQ	39,80 47,76	203190
	<b>Brúsivo</b> Pozri stranu 139		
	<b>SYSTAINER T-LOC SYS-STF D225</b> s vložkou na brúsivo Ø 225 mm, rozmery [D x Š x V] 396 x 296 x 315 mm, počet priehradiek 3, Veľkosť Systainera SYS 4 T-LOC	74,50 89,40	497691
	<b>Predĺženie VL-LHS 225</b> pre brúsku s dlhým krkom PLANEX 225 EQ, rýchle predĺženie brúsky PLANEX pri použití na vysokých stropoch, dĺžka 500 mm, balenie pre samoobslužný predaj	203,80 244,56	495169
	<b>Nosič TG-LHS 225</b> pre brúsku s dlhým krkom PLANEX 225 EQ, PLANEX LHS-E 225 easy, pomoc pri brúsení stropov, prídavná rukoväť, v kontajneri SYSTAINER SYS MAXI	272,00 326,40	496911
	<b>Prídavná rukoväť ZG-LHS 225</b> na náradie PLANEX a nosič, v kartónovom obale	50,60 60,72	496916
	<b>Taška LHS-E 225-BAG</b> pre brúsku s dlhým krkom PLANEX easy, LHS-E 225 EQ, taška na prenášanie s popruhom na plece, v kartónovom obale	91,10 109,32	202477
	<b>Držiak nástroja WHR-CT 36-LHS 225</b> pre CT 36 PLANEX, s praktickým držiakom, na odkladanie náradia PLANEX, nie na PLANEX easy, v kartónovom obale	108,20 129,84	495964
	<b>Kábel náhradného prvku (dielca) H05 RN-F-4 PLANEX</b> pre brúsku s dlhým krkom PLANEX 225 EQ, PLANEX LHS-E 225 easy, gumový kábel 240 V plug it, vďaka predĺženej káblovej priechodke sa hodí najmä na použitie s náradím PLANEX LHS 225, napríklad na brúsenie v suchých stavbách, dĺžka 4 m, balenie pre samoobslužný predaj	22,60 27,12 <b>5,65 / 1 m</b> 6,78 / 1 m	203929

## Siláci na hrubé práce.

### Rotačná brúska RAS 180 a elektrická kefa RUSTOFIX.

Naši špecialisti na výkonné opracovávanie drevených povrchov. Silný 1 500 W motor spoľahlivo zabezpečí veľký úberový výkon v rekordnom čase. A vďaka jemnému rozbehu, konštantným otáčkam a ochrane proti preťaženiu prostredníctvom kontroly teploty sú ideálne vhodné na tvrdé dlhodobé používanie.



#### Rotačná brúska RAS 180

Brúska s vysokým úberovým výkonom na veľké plochy a hrubé vrstvy laku a farby.

#### Elektrická kefa RUSTOFIX BMS 180

Elektrická kefa na vytváranie rustikálnych povrchov: štruktúrovanie, medzivýbrus a hladenie len s jedným náradím.



Technické parametre	RAS 180	BMS 180
Príkion (W)	1.500	1.500
Voľnobežné otáčky (min <sup>-1</sup> )	800 – 4.000	800 – 4.000
Vymeniteľný brúsny tanier Ø (mm)	180	–
Ø nástroja (mm)	–	150
Vretno	M14	M14
Ø prípojky na odsávanie prachu (mm)	27	27
Hmotnosť (kg)	4,2	7,5



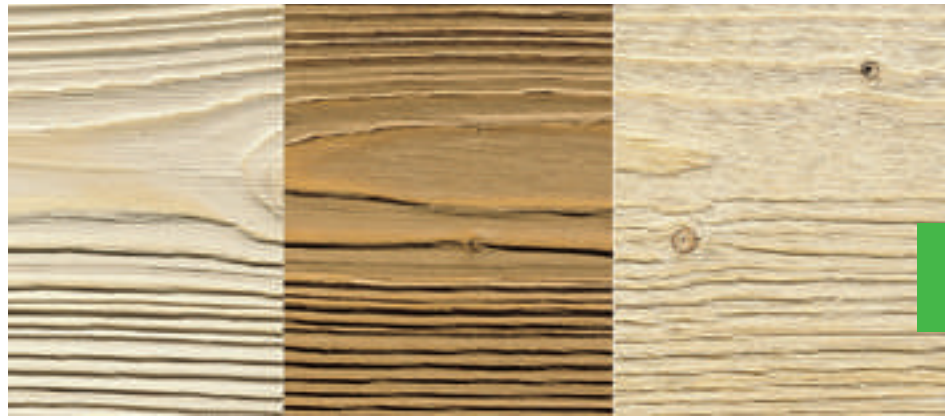









#### Na ideálne odsávanie

Veko odsávača odvádza triesky bezpečne smerom do mobilného vysávača. Pre pracovisko bez prachu, voľný výhľad a zdravé pracovné okolie.

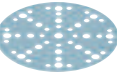
#### RUSTOFIX – vrátane dvoch kief

Na štruktúrovanie alebo na prípravný výbrus sú súčasťou balenia aj dve kefy. Rustikálne kefy BG 80 sú v ponuke ako príslušenstvo.

Rozsah dodávky	Cena €*	Obj. č.
<b>RAS 180</b>		
 <b>RAS 180 E</b> brúsny tanier StickFix Ø 180 mm (mäkký), odsávací kryt, brúsne kotúče StickFix, skrutkovač SW 4, vidlicový kľúč SW 19, v kartónovom obale	755,00 906,00	570774
<b>BMS 180</b>		
 <b>BMS 180 E</b> kefa LD 85, Kefa KB 85, odsávací kryt, upínací trň, upínacia príručka, skrutkovač SW 4, vidlicový kľúč SW 11, vidlicový kľúč SW 14, vidlicový kľúč SW 24, v kufrí	1.057,00 1.268,40	570775
<b>Príslušenstvo</b>	<b>Cena €*</b>	<b>Obj. č.</b>
<b>Brúsny tanier</b> Všetky varianty: pre RAS 180, závit vretena M14, balenie pre samoobslužný predaj		
 <b>ST-STF-D180/0-M14 W</b> mäkké vyhotovenie, na univerzálne použitie na rovných a zvlnených plochách	48,90 58,68	485253
 <b>ST-D180/0-M14/2F</b> pre fíbové kotúče Ø 180 mm	48,90 58,68	485296
 <b>Brúsivo</b> Pozri stranu 138		
 <b>Prídavná rukoväť ZG-RAS/RO</b> pre RO 150, RAS, WTS 150, RAP 80/150/180, v kartónovom obale	8,40 10,08	487865
<b>Rustikálne kefy</b> Všetky varianty: pre BMS 180, vonkajší priemer 150 mm, v kartónovom obale		
 <b>LD 85</b> zo spletaného ocelového drôtu, základné teleso z ocele, na štruktúrovanie, šírka 85 mm, Ø otvoru 50 mm	179,30 215,16	411549
 <b>KB 85</b> plastové štetiny so zaliatym brúsim K80, základné teleso zo vstrekovaného plastu, na medzivýbrus, šírka 85 mm, Ø otvoru 16 – 30 mm	164,40 197,28	411969
 <b>BG 80</b> so sisalovými štetinami, základné teleso z ocele, na vyhladzovanie a čistenie, šírka 80 mm, Ø otvoru 50 mm	133,50 160,20	411887

## 04 Brúsenie so stlačeným vzduchom



**122** Pneumatická excentrická brúska  
LEX



**124** Pneumatická vibračná brúska



## Špeciálne na dlhodobé používanie. Pneumatické excentrické brúsky LEX.

Extrémne odolné, s dlhou životnosťou a spoľahlivé. Ideálne na dlhotrvajúce používanie, pretože pneumatické brúsky si nevyžadujú údržbu a sú ešte ľahšie ako elektrické náradie. O silu sa postará lamelový motor, o perfektné odsávanie premyslený IAS-3 systém a o prácu šetrnú k zdraviu sa postará antivibračný systém. Nízka spotreba stlačeného vzduchu sa postará o vysokú úsporu nákladov.



### Pneumatická excentrická brúska **LEX 3 77/2,5**

Kompaktná brúska s priemerom brúsneho taniera 77 mm a hmotnosťou 800 g. Ideálna na zbrúsenie alebo vybrúsenie malých alebo ťažko prístupných plôch alebo hrán.

### Pneumatická excentrická brúska **LEX 3 125/3** **LEX 3 125/5**

125 mm priemer a k dispozícii s 2 rôznymi zdvihmi: LEX 3 125/3 s 3 mm zdvihom pri brúsení pre dosiahnutie kvalitného vzhľadu pri jemnom a dokončovacom výbruse a LEX 3 125/5 s 5 mm zdvihom pri brúsení pre rýchle napredovanie v práci pri hrubom výbruse a medzivýbruse.



### Pneumatická excentrická brúska **LEX 3 150/3** **LEX 3 150/5** **LEX 3 150/7**

150 mm priemer a k dispozícii s 3 rôznymi zdvihmi: LEX 3 150/3 s 3 mm zdvihom pri brúsení pre dosiahnutie kvalitného vzhľadu pri jemnom a dokončovacom výbruse, LEX 3 150/5 s 5 mm zdvihom pri brúsení pre rýchle napredovanie v práci pri hrubom výbruse a medzivýbruse a LEX 3 150/7 so 7 mm zdvihom pri brúsení pre dosiahnutie vysokého úberu vo veľmi krátkom čase na hrubom výbruse.





#### Vynikajúca kvalita povrchu

Jedinečná brzda taniera znižuje vysoké otáčky brúsneho taniera, a bráni tak stopám brúsenia pri položení na povrch – pre menej dorábok a nižšie náklady.

#### Stvorené do ruky

Presné vedenie a precízne brúsenie vďaka vrstve Softgrip na náradí. Vyvážená ergonómia zabezpečuje okrem toho aj prácu bez námahy.



#### Regulácia otáčok počas brúsenia

Ergonomická poloha prednastavenia otáčok umožňuje plynulú reguláciu palcom, aj počas brúsenia.



#### Tvrđosti tanierov na každé použitie

Tvrđé, mäkké, supermäkké. Festool ponúka brúsne taniera v troch rôznych stupňoch tvrđosti na optimálne opracovanie materiálu a povrchu.

## Výhody na tretiu. System Festool IAS 3.

Hadicový systém IAS 3 spája v jednej hadici tri funkcie: napájanie stlačeným vzduchom, odvádzanie odpadového vzduchu a odsávanie. Brúsna tyč a odpadový vzduch sú tak mimo pracovnej plochy. Vďaka inteligentne skonštruovanému systému odvádzania odpadového vzduchu von nevychádza studený vzduch, takže ruky aj kĺby budete mať stále teplé, práca bude príjemnejšia a zdravšia.



- 1 – zásobovanie stlačeným vzduchom
- 2 – spätné vedenie odpadového vzduchu
- 3 – odsávanie prachu

## Brúsenie podľa povahy materiálu vďaka predvoľbe otáčok.

### Pneumatické vibračné brúsky.

Pneumatické vibračné brúsky vďaka svojej nízkej hmotnosti a ergonomickému tvaru sedia perfektne v ruke. Obidve sú vybavené antivibračným systémom, vďaka ktorému je práca zdravá a neunavujúca. S pravouhlým tvarom sú ideálne na rovné plochy.

#### Pneumatická vibračná brúska **LRS 93**

S hmotnosťou 1,5 kg mimoriadne ľahká  
a kompaktná.



#### Pneumatická vibračná brúska **LRS 400**

Dlháň na veľké plochy. Napriek tomu však  
ľahký a obratný.



#### Úspora nákladov vďaka brúsnej doske MPE s dlhou životnosťou

Brúsna doska MPE má výnimočne dlhú životnosť. Materiál MPE má v porovnaní s brúsnyimi doskami z bežnej gumovej peny 5-násobne vyššiu pevnosť v ťahu, vďaka čomu sa výborne hodí na opracovávanie tvrdých materiálov.



Technické parametre	LEX 3 77/2,5	LEX 3 125/3	LEX 3 125/5	LEX 3 150/3	LEX 3 150/5	LEX 3 150/7
Prevádzkový (dynamický) tlak (bar)	6	6	6	6	6	6
Pracovné zdvihy (min <sup>-1</sup> )	21.000	19.000	19.000	20.000	20.000	20.000
Počet otáčok – excentrický pohyb (min <sup>-1</sup> )	10.500	9.500	9.500	10.000	10.000	10.000
Zdvih (mm)	2,5	3	5	3	5	7
Hodnota vibračných emisií ah (1-os.) (m/s <sup>2</sup> )	0,8	1,1	1,1	2,1	2,7	3,17
Hodnota vibračných emisií ah (3-os.) (m/s <sup>2</sup> )	1,9	3,6	4,2	3,7	3,9	5,8
Spotreba vzduchu v záťaži (l/min)	270	290	290	290	290	310
Brúsny tanier Ø (mm)	77	125	125	150	150	150
Úroveň akustického tlaku (dB(A))	72	70	70	72	72	76
Hmotnosť (kg)	0,8	1	1	1	1	1

#### Rovné plochy

Hrubé brúsenie	-	○	●	-	●	●
Predbrúsenie	-	○	○	○	●	○
Jemný výbrus	●	●	○	●	○	-
Najjemnejší výbrus	●	●	-	●	-	-

#### Vypuklé plochy

Hrubé brúsenie	-	○	●	-	●	●
Predbrúsenie	-	○	○	○	●	○
Jemný výbrus	-	●	○	●	○	-
Najjemnejší výbrus	-	●	-	●	-	-



Technické parametre	LRS 93	LRS 400
Prevádzkový (dynamický) tlak (bar)	6	6
Pracovné zdvihy (min <sup>-1</sup> )	14.000	14.000
Zdvih (mm)	4	4
Spotreba vzduchu v záťaži (l/min)	310	390
Brúsna doska StickFix (mm)	93 x 175	80 x 400
Hmotnosť (kg)	1,5	2,1

#### Vnútoré rohy

Hrubé brúsenie	●	●
Predbrúsenie	●	●
Jemný výbrus	○	-









## 04 Brúsenie so stlačeným vzduchom







Rozsah dodávky		Cena €*	Obj. č.
<b>LEX 3 77</b>			
	<b>LEX 3 77/2,5</b> brúsny tanier StickFix Ø 77 mm W-HT (mäkký), fľaša čistiaceho a mazacieho oleja LFC 9022 (50 ml), skrutkovač SW 4, v kartónovom obale	<b>400,00</b> 480,00	691131
<b>LEX 3 125</b> Všetky varianty: fľaša čistiaceho a mazacieho oleja LFC 9022 (50 ml), skrutkovač SW 5, v kartónovom obale			
	<b>LEX 3 125/3</b> brúsny tanier StickFix Ø 125 mm (mimoriadne mäkký)	<b>578,00</b> 693,60	691140
	<b>LEX 3 125/5</b> brúsny tanier StickFix Ø 125 mm (mäkký, HT)	<b>578,00</b> 693,60	691141
<b>LEX 3 150</b> Všetky varianty: fľaša čistiaceho a mazacieho oleja LFC 9022 (50 ml), skrutkovač SW 5, v kartónovom obale			
	<b>LEX 3 150/3</b> M8 brúsny tanier Ø 150 mm MULTI-JETSTREAM 2 (supermäkký SW)	<b>578,00</b> 693,60	574996
	<b>LEX 3 150/5</b> M8 brúsny tanier Ø 150 mm MULTI-JETSTREAM 2 (mäkký W)	<b>578,00</b> 693,60	575081
	<b>LEX 3 150/7</b> M8 brúsny tanier Ø 150 mm MULTI-JETSTREAM 2 (mäkký W)	<b>578,00</b> 693,60	575077
<b>LRS 93</b>			
	<b>LRS 93M</b> brúsna doska StickFix 93 x 175 mm, fľaša čistiaceho a mazacieho oleja LFC 9022 (50 ml), v kartónovom obale	<b>524,00</b> 628,80	574811
<b>LRS 400</b>			
	<b>LRS 400</b> brúsna doska StickFix 80 x 400 mm (mäkká), fľaša čistiaceho a mazacieho oleja LFC 9022 (50 ml), v kartónovom obale	<b>648,00</b> 777,60	574813
<b>Príslušenstvo</b>			
<b>Brúsny tanier</b> Všetky varianty: balenie pre samoobslužný predaj		Cena €*	Obj. č.
	<b>ST-STF-D77/6-M5 W</b> pre LEX 3 77, mäkké vyhotovenie, na robustné a univerzálne použitie, priemer 77 mm, závit vretena M5	<b>31,40</b> 37,68	498694
	<b>ST-STF 125/8-M8-J H</b> pre ETS EC 125, LEX 125, tvrdé vyhotovenie, suchý zips odolný voči vysokým teplotám, vysoká pevnosť hrán, na rovné plochy a úzke hrany, JETSTREAM, závit vretena M8	<b>52,10</b> 62,52	492284
	<b>ST-STF 125/8-M8-J W-HT</b> pre ETS EC 125, LEX 125, mäkké vyhotovenie, suchý zips odolný voči vysokým teplotám, na univerzálne použitie na rovných a zvlnených plochách, JETSTREAM, závit vretena M8	<b>52,10</b> 62,52	492286
	<b>ST-STF 125/8-M8-J SW</b> pre ETS EC 125, LEX 125, supermäkké vyhotovenie, pružná štruktúra, na výrazne zaoblené a zakrivené plochy, JETSTREAM, závit vretena M8	<b>52,10</b> 62,52	492288
	<b>ST-STF D150/MJ2-M8-SW</b> pre ETS 150, ETS EC 150, LEX 150 a WTS 150/7, supermäkké vyhotovenie, pružná štruktúra, na výrazne zaoblené a zakrivené plochy, MULTI-JETSTREAM 2, priemer 150 mm, závit vretena M8	<b>53,60</b> 64,32	202459
	<b>ST-STF D150/MJ2-M8-W-HT</b> pre ETS 150, ETS EC 150, LEX 150 a WTS 150/7, mäkké vyhotovenie, suchý zips odolný voči vysokým teplotám, na univerzálne použitie na rovných a zvlnených plochách, MULTI-JETSTREAM 2, priemer 150 mm, závit vretena M8	<b>53,60</b> 64,32	202458
	<b>ST-STF D150/MJ2-M8-H-HT</b> pre ETS 150, ETS EC 150, LEX 150 a WTS 150/7, tvrdé vyhotovenie, suchý zips odolný voči vysokým teplotám, vysoká pevnosť hrán, na rovné plochy a úzke hrany, MULTI-JETSTREAM 2, priemer 150 mm, závit vretena M8	<b>53,60</b> 64,32	202460
	<b>ST-STF-D185/16-M8 W</b> pre LEX 185, mäkké vyhotovenie, na univerzálne použitie na rovných a zvlnených plochách, závit vretena M8	<b>62,10</b> 74,52	490514
	<b>ST-STF-D185/16-M8 SW</b> pre LEX 185, supermäkké vyhotovenie, pružná štruktúra, na výrazne zaoblené a zakrivené plochy, závit vretena M8	<b>62,10</b> 74,52	490526



Príslušenstvo	Cena €*	Obj. č.
<b>Medzipodložka</b> Všetky varianty: ako tlmiaci prvok medzi brúsnym kotúčom a brúsnym tanierom, balenie pre samoobslužný predaj		
	<b>IP-STF-D77/6</b> pre LEX 3 77, obsah balenia 2 ks., výška 10 mm, priemer 77 mm	18,80 22,56 498818
	<b>IP-STF-D120/8-J</b> na brúsenie zakrivených dielov a najmenejšie brúsenie pomocou excentrickej brúsky Ø 125 mm, JETSTREAM, výška 15 mm, priemer 120 mm, priemer rozstupovej kružnice 90 mm	10,70 12,84 492271
	<b>IP-STF D150/MJ2-5/2</b> pre excentrické brúsky s priemerom 150 mm, MULTI-JETSTREAM 2, optimálna hrúbka na brúsenie karosérií a podobne tvarovaných konštrukčných častí, obsah balenia 2 ks., priemer 145 mm, výška 5 mm	23,10 27,72 203348
	<b>IP-STF D150/MJ2-15/1</b> pre excentrické brúsky s priemerom 150 mm, MULTI-JETSTREAM 2, optimálna hrúbka na brúsenie na veľmi zvlnených konštrukčných častiach, priemer 145 mm, výška 15 mm	14,80 17,76 203351
<b>Brúsna doska</b> Všetky varianty: balenie pre samoobslužný predaj		
	<b>SSH-STF-93x175/8</b> pre RS 300, RS 3, LRS 93, suchý zips StickFix na rýchlu výmenu brúsiva, rozmery 93 x 175 mm	31,40 37,68 483905
	<b>SSH-93x175/8</b> pre RS 300, RS 3, LRS 93, na upnutie brúsiva, rozmery 93 x 175 mm	27,40 32,88 489630
	<b>SSH-STF-80x400/17</b> pre LRS 400, HSK 80 x 400, HSK 80 x 200, mäkká, rozmery 80 x 400 mm	68,50 82,20 493140
	<b>Trojhranná brúsna doska SSH-STF-V93x266/14</b> pre RS 300, RS 3, LRS 93, StickFix, vyhotovenie brúsnej dosky v tvare žehličky, rozmery 93 x 266 mm, balenie pre samoobslužný predaj	44,90 53,88 486418
	<b>Brúsivo</b> Pozri stranu 134	
<b>SYSTEMAINER T-LOC</b>		
	<b>SYS-STF-D77/D90/V93</b> s vložkou na brúsivo Ø 90 mm a brúsivo V93, rozmery [D x Š x V] 396 x 296 x 105 mm, počet priehradiek 8, Veľkosť Systemainera SYS 1 T-LOC	59,20 71,04 497687
	<b>SYS-STF D150</b> s vložkou na brúsivo Ø 150 mm, rozmery [D x Š x V] 396 x 296 x 210 mm, počet priehradiek 10, Veľkosť Systemainera SYS 3 T-LOC	70,10 84,12 497690
	<b>SYS-STF D125</b> s vložkou na brúsivo Ø 125 mm, rozmery [D x Š x V] 396 x 296 x 105 mm, počet priehradiek 5, Veľkosť Systemainera SYS 1 T-LOC	59,90 71,88 497685
	<b>Kontrolný čierny prach HB-Set</b> pre optickú kontrolu povrchu pred brúsením, poloautomatický blok, 2 kartuše kontrolného čierneho prachu (po 30 g), obsah balenia 2 ks., v kartónovom obale	39,80 47,76 495939
	<b>Plniace kartuše 2 x 30 g</b> balenie s náplňou pre súpravu HB s čiernou kontrolnou farbou (2 x 30 g), obsah balenia 2 ks., v kartónovom obale	18,60 22,32 31,06 / 100 g 37,27 / 100 g 495940

## 04 Brúsenie so stlačeným vzduchom

Príslušenstvo	Cena €*	Obj. č.
<b>IAS – hadica</b> <b>Všetky varianty: pre LEX 3, LEX 2, LRS, antistatické vyhotovenie, podľa DIN IEC 312, zvodový odpor (DIN IEC 312) &lt;1 mΩ/m, teplotná odolnosť do + 70°C, Ø hadice 44 mm, v kartónovom obale</b>		
 <b>IAS 3-3500 AS</b> na pripojenie pneumatickej brúsky Festool k mobilnému vysávaču Festool alebo k prípojke energie/odsávania, dĺžka 3,5 m	<b>261,80</b> 314,16 <b>74,80 / 1 m</b> 89,76 / 1 m	497208
 <b>IAS 3-5000 AS</b> na pripojenie pneumatickej brúsky Festool k mobilnému vysávaču Festool alebo k prípojke energie/odsávania, dĺžka 5 m	<b>309,70</b> 371,64 <b>61,94 / 1 m</b> 74,33 / 1 m	497209
 <b>IAS 3-7000 AS</b> na pripojenie pneumatickej brúsky Festool k mobilnému vysávaču Festool alebo k prípojke energie/odsávania, dĺžka 7 m	<b>399,60</b> 479,52 <b>57,09 / 1 m</b> 68,50 / 1 m	497210
<b>IAS 3-10000 AS</b> na pripojenie pneumatickej brúsky Festool k prípojke energie/odsávania Festool, dĺžka 10 m	<b>616,80</b> 740,16 <b>61,68 / 1 m</b> 74,02 / 1 m	497211
<b>IAS – hadica</b> <b>Všetky varianty: pre LEX 3, LEX 2, LRS, antistatické vyhotovenie, podľa DIN IEC 312, zvodový odpor (DIN IEC 312) &lt;1 mΩ/m, teplotná odolnosť do + 70°C, Ø hadice 37 mm, v kartónovom obale</b>		
 <b>IAS 3 light 3500 AS</b> na pripojenie pneumatickej brúsky Festool k mobilnému vysávaču Festool alebo k prípojke energie/odsávania, dĺžka 3,5 m	<b>229,20</b> 275,04 <b>65,49 / 1 m</b> 78,58 / 1 m	497478
 <b>IAS 3 light 5000 AS</b> na pripojenie pneumatickej brúsky Festool k mobilnému vysávaču Festool alebo k prípojke energie/odsávania, dĺžka 5 m	<b>270,10</b> 324,12 <b>54,02 / 1 m</b> 64,82 / 1 m	497213
 <b>IAS 3 light 7000 AS</b> na pripojenie pneumatickej brúsky Festool k mobilnému vysávaču Festool alebo k prípojke energie/odsávania, dĺžka 7 m	<b>328,80</b> 394,56 <b>46,97 / 1 m</b> 56,37 / 1 m	497479
<b>IAS 3 light 10000 AS</b> upozornenie: nie pre kombináciu CT/SR plus ASA, na pripojenie pneumatickej brúsky Festool k prípojke energie/odsávania Festool, dĺžka 10 m	<b>508,80</b> 610,56 <b>50,88 / 1 m</b> 61,06 / 1 m	497480
 <b>Prípojka IAS IAS 3-SD</b> pre LEX 3, LEX 2, LRS, na priame pripojenie pneumatickej brúsky Festool na vedenie stlačeného vzduchu (bez odsávania), dĺžka 90 mm, v kartónovom obale	<b>74,60</b> 89,52	497214
 <b>tlakovzdušná hadica D 12,4 x 5 m</b> pre LEX 3, LEX 2, LRS, IAS 3-SD, na pripojenie stroja je potrebná prípojka IAS 3-SD, dĺžka 5 m, v kartónovom obale	<b>63,90</b> 76,68 <b>12,78 / 1 m</b> 15,34 / 1 m	497215
 <b>IAS – dvojitá prípojka IAS 3-DA-CT</b> pre LEX 3, LEX 2, LRS, vysávače CT (nie CT 11/MINI/MIDI), na súčasné pripojenie dvoch kusov pneumatického náradia s prípojkou IAS 2 a/alebo IAS 3 na odsávacie zariadenie Festool, nehodí sa pre vysávače kategórie M, v kartónovom obale	<b>84,30</b> 101,16	497284

Príslušenstvo	Cena €*	Obj. č.
<b>Adaptér</b>		
 <p><b>AD-IAS/D 36</b>                      upozornenie: použitie hadíc IAS 2/IAS 3 na priame odsávanie nečistôt bez tohto adaptéra vedie k poškodeniu hadice a pneumatického náradia spôsobenému usadeninami nečistôt v miestach spojení, pri použití sacích dýz D 36 s hadicami IAS 2/IAS 3, vo vrecku</p>	<b>53,20</b> 63,84	488418
 <p><b>IAS-ZA</b>                      pre centrálné odsávacie zariadenia, odsávacie ramená Rupes, IVO, Herkules a energetické hniezda Rupes, gumová objímka na pripojenie pneumatického náradia IAS 2 pomocou prípojky IAS 2, vonkajší Ø 59/75 mm, vnútorný Ø 49/57 mm, v kartónovom obale</p>	<b>62,30</b> 74,76	489222
 <p><b>IAS 3-FA</b>                      pre LEX 3, LEX 2, LRS, na pripojenie hadice IAS 3/IAS 3 light na prípojku energie EAA alebo odsávaciu turbínu Herkules, priemer kónusu 47,5 – 51,8 mm, balenie pre samoobslužný predaj</p>	<b>30,20</b> 36,24	499025
 <p><b>Prípojka IAS IAS-S-ZA/Herkules</b>                      na pripojenie sacích hadíc IAS 2 na centrálné odsávacie zariadenia System Herkules, s posuvným uzáverom, v kartónovom obale</p>	<b>128,90</b> 154,68	490605
<b>Čistiaci a mazací olej</b> Všetky varianty: pre LEX, LRS, v plastovej fľaši		
 <p><b>LFC 9022/50</b>                      špeciálny olej na úpravu tlakového vzduchu, 50 ml</p>	<b>5,20</b> 6,24 <b>10,40 / 100 ml</b> 12,48 / 100 ml	201077
 <p><b>LFC 9022/1000</b>                      špeciálny olej na úpravu tlakového vzduchu, 1 liter</p>	<b>36,90</b> 44,28 <b>36,90 / 1 l</b> 44,28 / 1 l	201076

# 05 Brúsivo



## 134 Brúsivo pre naše stroje

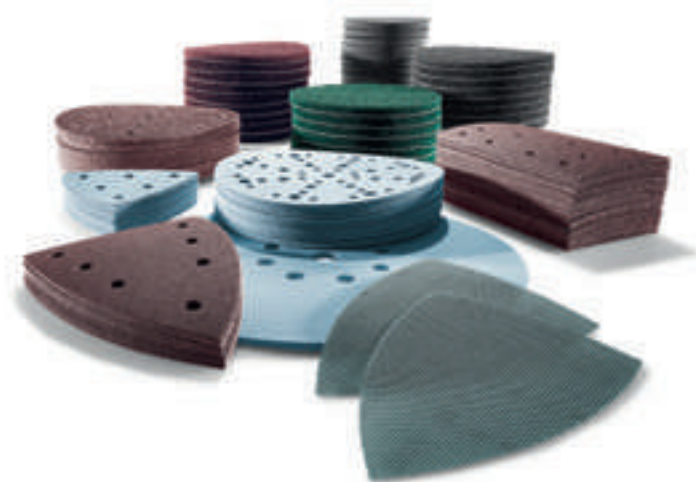







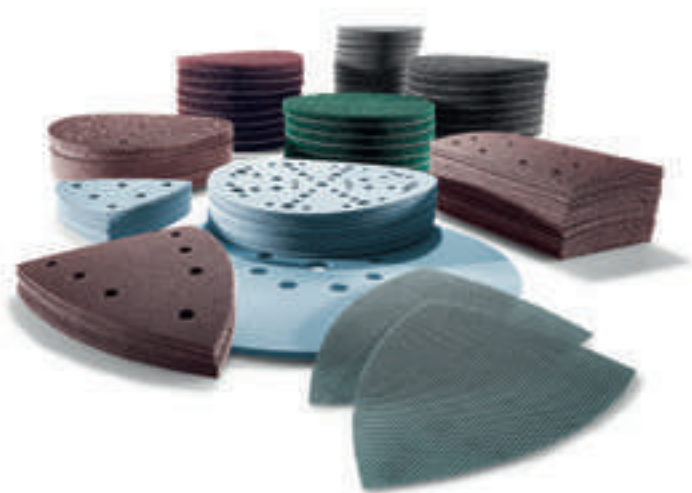

## 143 Brúsivo na ručné brúsenie



## Brúsivo pre naše stroje



### Druh brúsiva

	<b>Granat</b>	Brúsny papier P40-500 Brúsna fólia P800-1500
	<b>Granat Net</b>	Sietové brúsne prostriedky +  Ochranná podložka
	<b>Granat Soft</b>	Brúsny papier na penovom podklade
	<b>Rubin 2</b>	Brúsny papier s odolným nosným podkladom
	<b>Saphir</b>	Brúsivo na veľmi odolnej nosnej tkanine (odolnej proti natrhnutiu)
	<b>Vlies</b>	Brúsne rúno
	<b>Platin 2</b>	Jemná brúsna tkanina na podložke peny

## Brúsivo na ručné brúsenie



### Granat

#### Brúsny papier

- > Flexibilný, univerzálny papier na ručné brúsenie na farby, tmely, stierky a laky
- > K dispozícii ako kotúč (115 mm x 25 m) alebo ako papier (230 x 230 mm)
- > Zrntosť P40 – 400

### Granat

#### Brúsna špongia

- > 4-stranný, tvarovo stály brúsny blok v dvoch vyhotoveniach:
- > **Blok Standard**; ideálny na brúsenie hrán a profilov; zrntosť 36 – 60 – 120 – 220
- > **Blok Combi**; s oblou a ostrouhlou stranou; ideálny na brúsenie na ťažko prístupných miestach a dutých profiloch; zrntosť 120



Pozri stranu 144

Pozri stranu 145

Oblasť použitia	Materiál									Oblasť zrnitosti								
	Masívne drevo	Drevené kompozitné materiály	Olejovanie	Laky/farby	Plnivo	Tmel	Kov	Minerálne materiály	Sklolaminát	Plasty	Obrúsenie 24-60	Hrubý výbrus 80-120	Medzivýbrus 150-220	Jemný výbrus 240-500	Jemný výbrus 800-1500	Príprava pred leštením 1500-4000	Olejovanie/voskovanie	
Brúsiivo Premium na univerzálne použitie (hrubý a jemný výbrus)	○	○	●	●	●	○	●	○	●	40		1500						
Perfektné na silne prašné povrchy; použitie v kombinácii s ochrannou podložkou (okrem D225)	○	○	○	●	●		○	○	○	80		400						
Pre maximálnu prispôsobivosť a rovnomerný výsledok brúsenia mäkkých tmelov (len D225)						●				80		400						
Optimálne na opracovávanie dreva	●	●								40		220						
Na extrémne namáhanie v hrubom výbruse	○			●			○		●	24		80						
Na obrusovanie, čistenie, nanášanie oleja, voskovanie			●	●			●	●	○	100		800					biela/ zelená	
Na perfektnú prípravu pred leštením (suché a mokré brúsenie)				●			●		●					400		4000		

● veľmi vhodný ○ vhodný



**Granat**

**Brúsna špongia**

- > 2-stranná, tvarovo stála brúsna špongia; ideálna na brúsenie oblých profilov a tvarovaných plôch
- > Zrnitosť 60 – 120 – 220 – 800



**Granat Soft**

**Brúsny kotúč Soft**

- > Brúsny papier na penovej podložke na rovnomerné rozloženie tlaku; ideálny na výbrus a medzivýbrus
- > Kotúč 115 mm x 25 m (s predrazenými otvormi)
- > Zrnitosť P120 – 800



**Vlies**

**Rúno na ručné brúsenie**

- > k dispozícii ako kotúč (115 mm x 10 m) alebo podložky s predrazenými otvormi (115 x 152 mm)
- > Ideálne na zdrsnenie a zmatnenie starých lakov a pred nanášaním nového laku
- > Zrnitosť MEDIUM 100 Ž ULTRAFINE 1000



**Brúsny špalík HSK**

- > pre brúsiivo 80 x 133 mm, 115 x 228 mm, 80 x 400 mm a 80 x 200 mm
- > nevhodný pre brúsiivo D150 mm, 80 x 133 mm a 46 x 178 mm

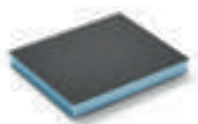

Pozri stranu 145



Pozri stranu 144



Pozri stranu 145





Pozri stranu 143

## Ø 77 mm

	Zrnitosť	Obsah balenia/kus	Cena €*	Obj. číslo	Zrnitosť	Obsah balenia/kus	Cena €*	Obj. číslo
	<b>P80</b>	50	<b>25,90</b> 31,08	497405	<b>P400</b>	50	<b>22,00</b> 26,40	497412
	<b>P120</b>	50	<b>22,00</b> 26,40	497406	<b>P500</b>	50	<b>22,00</b> 26,40	497413
	<b>P150</b>	50	<b>22,00</b> 26,40	497407	<b>P800</b>	50	<b>42,10</b> 50,52	498929
	<b>P180</b>	50	<b>22,00</b> 26,40	497408	<b>P1000</b>	50	<b>42,10</b> 50,52	498930
	<b>P240</b>	50	<b>22,00</b> 26,40	497409	<b>P1200</b>	50	<b>42,10</b> 50,52	498931
	<b>P280</b>	50	<b>22,00</b> 26,40	497410	<b>P1500</b>	50	<b>42,10</b> 50,52	498932
	<b>P320</b>	50	<b>22,00</b> 26,40	497411				





## Ø 90 mm

	<b>P40</b>	50	<b>31,30</b> 37,56	497363	<b>P280</b>	100	<b>46,30</b> 55,56	497850
	<b>P60</b>	50	<b>29,20</b> 35,04	497364	<b>P320</b>	100	<b>46,30</b> 55,56	497372
	<b>P80</b>	50	<b>27,20</b> 32,64	497365	<b>P400</b>	100	<b>46,30</b> 55,56	497373
	<b>P100</b>	100	<b>46,30</b> 55,56	497366	<b>P500</b>	100	<b>46,30</b> 55,56	498326
	<b>P120</b>	100	<b>46,30</b> 55,56	497367	<b>P800</b>	50	<b>44,40</b> 53,28	498327
	<b>P150</b>	100	<b>46,30</b> 55,56	497368	<b>P1000</b>	50	<b>44,40</b> 53,28	498328
	<b>P180</b>	100	<b>46,30</b> 55,56	497369	<b>P1200</b>	50	<b>44,40</b> 53,28	498329
	<b>P220</b>	100	<b>46,30</b> 55,56	497370	<b>P1500</b>	50	<b>44,40</b> 53,28	498330
	<b>P240</b>	100	<b>46,30</b> 55,56	497371				
	<b>P40</b>	50	<b>31,30</b> 37,56	499077	<b>P120</b>	50	<b>23,20</b> 27,84	499081
	<b>P60</b>	50	<b>29,20</b> 35,04	499078	<b>P150</b>	50	<b>23,20</b> 27,84	499082
	<b>P80</b>	50	<b>27,20</b> 32,64	499079	<b>P180</b>	50	<b>23,20</b> 27,84	499083
	<b>P100</b>	50	<b>23,20</b> 27,84	499080	<b>P220</b>	50	<b>23,20</b> 27,84	499084
	<b>S500</b>	15	<b>36,90</b> 44,28	498322	<b>S2000</b>	15	<b>36,90</b> 44,28	498324
	<b>S1000</b>	15	<b>36,90</b> 44,28	498323	<b>S4000</b>	15	<b>36,90</b> 44,28	498325







RO 90 DX  
DX 93  
RS 300  
LRS 93  
RAS 115

## V93

	Zrnitosť	Obsah balenia/kus	Cena €*	Obj. číslo		Zrnitosť	Obsah balenia/kus	Cena €*	Obj. číslo				
<b>Granat</b> 	P40	50	25,00 30,00	497390	<b>P180</b>	100	36,90 44,28	497396					
	P60	50	23,30 27,96	497391		<b>P220</b>	100	36,90 44,28	497397				
	P80	50	21,80 26,16	497392			<b>P240</b>	100	36,90 44,28	497398			
	P100	100	36,90 44,28	497393		<b>P280</b>		100	36,90 44,28	499644			
	P120	100	36,90 44,28	497394			<b>P320</b>	100	36,90 44,28	497399			
	P150	100	36,90 44,28	497395		<b>P400</b>		100	36,90 44,28	497400			
	<b>Rubin 2</b> 	P40	50	25,00 30,00			499161	<b>P120</b>	50	18,50 22,20	499165		
P60		50	23,30 27,96	499162	<b>P150</b>	50	18,50 22,20		499166				
P80		50	21,80 26,16	499163		<b>P180</b>	50	18,50 22,20	499167				
P100		50	18,50 22,20	499164	<b>P220</b>		50	18,50 22,20	499168				
<b>Ø 115 mm</b>					<b>Rubin 2</b> 	P40	50	46,20 55,44	499085	<b>P100</b>	50	34,10 40,92	499088
<b>Rubin 2</b>	P60	50	43,00 51,60	499086		<b>P120</b>	50	34,10 40,92	499089				
	P80	50	40,20 48,24	499087			<b>Saphir</b> 	P50	25	39,80 47,76	485245		
<b>Saphir</b>	P24	25	46,50 55,80	484151	<b>P80</b>	25		39,80 47,76	485246				
	P36	25	46,50 55,80	484152									

RO 125  
ETS 125  
ETSC 125  
LEX 3 125

## Ø 125 mm

	Zrniť	Obsah balenia/kus	Cena €* 18,60	Obj. číslo 497145		Zrniť	Obsah balenia/kus	Cena €* 85,68	Obj. číslo 497172	
<b>Granat</b> 	P40	10	<b>15,50</b> 18,60	497145	<b>P220</b>	100	<b>71,40</b> 85,68	497172		
	P40	50	<b>48,20</b> 57,84	497165		P240	100	<b>71,40</b> 85,68	497173	
	P60	10	<b>14,40</b> 17,28	497146		P280	100	<b>71,40</b> 85,68	497174	
	P60	50	<b>44,90</b> 53,88	497166		P320	10	<b>11,50</b> 13,80	497150	
	P80	10	<b>13,60</b> 16,32	497147		P320	100	<b>71,40</b> 85,68	497175	
	P80	50	<b>42,00</b> 50,40	497167		P360	100	<b>71,40</b> 85,68	497176	
	P100	100	<b>71,40</b> 85,68	497168		P400	100	<b>71,40</b> 85,68	497177	
	P120	10	<b>11,50</b> 13,80	497148		P500	100	<b>71,40</b> 85,68	497178	
	P120	100	<b>71,40</b> 85,68	497169		P800	50	<b>68,30</b> 81,96	497179	
	P150	100	<b>71,40</b> 85,68	497170		P1000	50	<b>68,30</b> 81,96	497180	
	P180	10	<b>11,50</b> 13,80	497149		P1200	50	<b>68,30</b> 81,96	497181	
	P180	100	<b>71,40</b> 85,68	497171		P1500	50	<b>68,30</b> 81,96	497182	
	<b>Granat Net</b>  +	P80	50	<b>59,70</b> 71,64		203294	<b>P220</b>	50	<b>50,70</b> 60,84	203299
		P100	50	<b>50,70</b> 60,84		203295	<b>P240</b>	50	<b>50,70</b> 60,84	203300
P120		50	<b>50,70</b> 60,84	203296	<b>P320</b>	50	<b>50,70</b> 60,84	203301		
P150		50	<b>50,70</b> 60,84	203297	<b>P400</b>	50	<b>50,70</b> 60,84	203302		
P180		50	<b>50,70</b> 60,84	203298						
<b>Protection Pad</b> 		2	<b>9,70</b> 11,64	203344	na ochranu brúsneho taniera pri používaní sieťových brúsnych prostriedkov					
<b>Rubin 2</b> 	P40	10	<b>15,50</b> 18,60	499101	<b>P120</b>	10	<b>11,50</b> 13,80	499105		
	P40	50	<b>48,20</b> 57,84	499093	<b>P120</b>	50	<b>35,70</b> 42,84	499097		
	P60	10	<b>14,40</b> 17,28	499102	<b>P150</b>	10	<b>11,50</b> 13,80	499106		
	P60	50	<b>44,90</b> 53,88	499094	<b>P150</b>	50	<b>35,70</b> 42,84	499098		
	P80	10	<b>13,60</b> 16,32	499103	<b>P180</b>	10	<b>11,50</b> 13,80	499107		
	P80	50	<b>42,00</b> 50,40	499095	<b>P180</b>	50	<b>35,70</b> 42,84	499099		
	P100	10	<b>11,50</b> 13,80	499104	<b>P220</b>	10	<b>11,50</b> 13,80	499108		
	P100	50	<b>35,70</b> 42,84	499096	<b>P220</b>	50	<b>35,70</b> 42,84	499109		

na ochranu brúsneho taniera pri používaní sieťových brúsnych prostriedkov



RO 125, ETS 125

ETSC 125, LEX 3 125



RO 150, ETS 150

LEX 3 150

## Ø 125 mm

	Zrnitosť	Obsah balenia/kus	Cena €*	Obj. číslo		Zrnitosť	Obsah balenia/kus	Cena €*	Obj. číslo
	P24	25	40,60 48,72	493124		P50	25	34,70 41,64	493126
	P36	25	40,60 48,72	493125		P80	25	34,70 41,64	493127
	green	10	29,20 35,04	496510		320	10	30,60 36,72	201132
	white	10	29,20 35,04	496511		800	10	30,60 36,72	201133
	100	10	32,30 38,76	201131					
	S400	15	41,40 49,68	492373		S2000	15	42,60 51,12	492376
	S500	15	41,40 49,68	492374		S4000	15	42,60 51,12	492377
	S1000	15	41,40 49,68	492375					

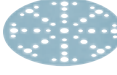
## Ø 150 mm

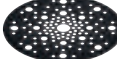
	P40	10	17,00 20,40	575154		P220	100	78,30 93,96	575157
	P40	50	53,00 63,60	575160		P240	100	78,30 93,96	575168
	P60	10	15,90 19,08	575155		P280	100	78,30 93,96	575169
	P60	50	49,50 59,40	575161		P320	10	12,50 15,00	575159
	P80	10	14,80 17,76	575156		P320	100	78,30 93,96	575170
	P80	50	46,10 55,32	575162		P360	100	78,30 93,96	575171
	P100	100	78,30 93,96	575163		P400	100	78,30 93,96	575172
	P120	10	12,50 15,00	575157		P500	100	78,30 93,96	575173
	P120	100	78,30 93,96	575164		P800	50	75,20 90,24	575174
	P150	100	78,30 93,96	575165		P1000	50	75,20 90,24	575175
	P180	10	12,50 15,00	575158		P1200	50	75,20 90,24	575176
	P180	100	78,30 93,96	575166		P1500	50	75,20 90,24	575177
		P80	50	65,50 78,60		203303		P220	50
P100		50	55,60 66,72	203304	P240	50		55,60 66,72	203309
P120		50	55,60 66,72	203305	P320	50		55,60 66,72	203310
P150		50	55,60 66,72	203306	P400	50		55,60 66,72	203311
P180		50	55,60 66,72	203307					
	Protection Pad	2	10,70 12,84	203343					

na ochranu brúsneho taniera pri používaní sieťových brúsnych prostriedkov



RO 150

ETS 150

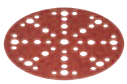
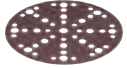

LEX 3 150

RAS 180

## Ø 150 mm

	Zrnitost'	Obsah balenia/kus	Cena €* 20,40	Obj. číslo		Zrnitost'	Obsah balenia/kus	Cena €* 15,00	Obj. číslo
	<b>Rubin 2</b>								
	P40	10	<b>17,00</b>	575178	P120	10	<b>12,50</b>	575182	
	P40	50	<b>53,00</b> 63,60	575186	P120	50	<b>39,30</b> 47,16	575190	
	P60	10	<b>15,90</b> 19,08	575179	P150	10	<b>12,50</b> 15,00	575183	
	P60	50	<b>49,50</b> 59,40	575187	P150	50	<b>39,30</b> 47,16	575191	
	P80	10	<b>14,80</b> 17,76	575180	P180	10	<b>12,50</b> 15,00	575184	
	P80	50	<b>46,10</b> 55,32	575188	P180	50	<b>39,30</b> 47,16	575192	
	P100	10	<b>12,50</b> 15,00	575181	P220	10	<b>12,50</b> 15,00	575185	
P100	50	<b>39,30</b> 47,16	575189	P220	50	<b>39,30</b> 47,16	575193		
	<b>Saphir</b>								
	P24	25	<b>58,20</b> 69,84	575194	P50	25	<b>49,50</b> 59,40	575196	
	P36	25	<b>58,20</b> 69,84	575195	P80	25	<b>49,50</b> 59,40	575197	
	<b>Vlies</b>								
	green	10	<b>35,70</b> 42,84	496508	320	10	<b>32,80</b> 39,36	201127	
	white	10	<b>35,70</b> 42,84	496509	800	10	<b>32,80</b> 39,36	201128	
	100	10	<b>34,50</b> 41,40	201126					
	<b>Platin 2</b>								
	S400	15	<b>48,90</b> 58,68	492368	S2000	15	<b>49,60</b> 59,52	492371	
	S500	15	<b>48,90</b> 58,68	492369	S4000	15	<b>49,60</b> 59,52	492372	
	S1000	15	<b>48,90</b> 58,68	492370					

## Ø 180 mm

	<b>Rubin 2</b>								
	P40	50	<b>67,40</b> 80,88	499125	P120	50	<b>49,90</b> 59,88	499129	
	P60	50	<b>62,70</b> 75,24	499126	P150	50	<b>49,90</b> 59,88	499130	
	P80	50	<b>58,70</b> 70,44	499127	P180	50	<b>49,90</b> 59,88	499131	
	P100	50	<b>49,90</b> 59,88	499128	P220	50	<b>49,90</b> 59,88	499132	
	<b>Saphir</b>								
	P24	25	<b>98,00</b> 117,60	485239	P50	25	<b>83,30</b> 99,96	485241	
	P36	25	<b>98,00</b> 117,60	485240	P80	25	<b>83,30</b> 99,96	485242	

LEX 2 185/7



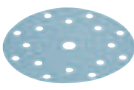

LHS-E 225

LHS 225

## Ø 185 mm

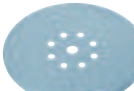
	Zrnitosť	Obsah balenia/kus	Cena €*	Obj. číslo	Zrnitosť	Obsah balenia/kus	Cena €*	Obj. číslo
	<b>Granat</b>				<b>P150</b>	100	<b>99,60</b> 119,52	497187
	P40	50	<b>67,40</b> 80,88	497183	P180	100	<b>99,60</b> 119,52	497188
	P60	50	<b>62,70</b> 75,24	497184	P240	100	<b>99,60</b> 119,52	497189
	P80	50	<b>58,70</b> 70,44	497185	P320	100	<b>99,60</b> 119,52	497190
	P100	100	<b>99,60</b> 119,52	499629	P400	100	<b>99,60</b> 119,52	497191
	P120	100	<b>99,60</b> 119,52					

## Ø 225 mm

	<b>Granat</b>				<b>P150</b>	25	<b>43,20</b> 51,84	499639
	P40	25	<b>58,30</b> 69,96	499634	P180	25	<b>43,20</b> 51,84	499640
	P60	25	<b>54,40</b> 65,28	499635	P220	25	<b>43,20</b> 51,84	499641
	P80	25	<b>50,70</b> 60,84	499636	P240	25	<b>43,20</b> 51,84	499642
	P100	25	<b>43,20</b> 51,84	499637	P320	25	<b>43,20</b> 51,84	499643
	P120	25	<b>43,20</b> 51,84					
	<b>Granat Net</b>				<b>P220</b>	25	<b>61,40</b> 73,68	203317
	P80	25	<b>72,00</b> 86,40	203312	P240	25	<b>61,40</b> 73,68	203318
	P100	25	<b>61,40</b> 73,68	203313	P320	25	<b>61,40</b> 73,68	203319
	P120	25	<b>61,40</b> 73,68	203314	P400	25	<b>61,40</b> 73,68	201885
	P150	25	<b>61,40</b> 73,68	203315				
	P180	25	<b>61,40</b> 73,68					
	<b>Granat Soft</b>				<b>P180</b>	25	<b>91,80</b> 110,16	204225
	P80	25	<b>107,90</b> 129,48	204221	P240	25	<b>91,80</b> 110,16	204226
	P100	25	<b>91,80</b> 110,16	204222	P320	25	<b>91,80</b> 110,16	204227
	P120	25	<b>91,80</b> 110,16	204223	P400	25	<b>91,80</b> 110,16	204228
	P150	25	<b>91,80</b> 110,16					
	<b>Saphir</b>				<b>P36</b>	25	<b>120,00</b> 144,00	495175
	P24	25	<b>120,00</b> 144,00	495174				

RTS 400

RTSC 400

LS 130

HSK-A 80x130

## 80 x 133 mm

	Zrniť	Obsah balenia/kus	Cena €*	Obj. číslo		Zrniť	Obsah balenia/kus	Cena €*	Obj. číslo
<b>Granat</b> 	P40	10	10,70 12,84	497127		P150	100	49,00 58,80	497121
	P40	50	33,30 39,96	497117		P180	10	8,00 9,60	497130
	P60	50	30,90 37,08	497118		P180	100	49,00 58,80	497122
	P80	10	9,40 11,28	497128		P220	100	49,00 58,80	497123
	P80	50	29,00 34,80	497119		P240	100	49,00 58,80	497124
	P100	100	49,00 58,80	499628		P280	100	49,00 58,80	497204
	P120	10	8,00 9,60	497129		P320	100	49,00 58,80	497125
	P120	100	49,00 58,80	497120		P400	100	49,00 58,80	497126
<b>Granat Net</b>  +	P80	50	46,10 55,32	203285		P220	50	39,20 47,04	203290
	P100	50	39,20 47,04	203286		P240	50	39,20 47,04	203291
	P120	50	39,20 47,04	203287		P320	50	39,20 47,04	203292
	P150	50	39,20 47,04	203288		P400	50	39,20 47,04	203293
	P180	50	39,20 47,04	203289					
<b>Protection Pad</b> 		2	9,70 11,64	203346					
<b>Rubin 2</b> 	P40	10	10,70 12,84	499054		P120	10	8,00 9,60	499058
	P40	50	33,30 39,96	499046		P120	50	24,60 29,52	499050
	P60	10	10,00 12,00	499055		P150	10	8,00 9,60	499059
	P60	50	30,90 37,08	499047		P150	50	24,60 29,52	499051
	P80	10	9,40 11,28	499056		P180	10	8,00 9,60	499060
	P80	50	29,00 34,80	499048		P180	50	24,60 29,52	499052
	P100	10	8,00 9,60	499057		P220	10	8,00 9,60	499061
	P100	50	24,60 29,52	499049		P220	50	24,60 29,52	499053
<b>Vlies</b> 	800	5	9,30 11,16	483582					

na ochranu brúsnej dosky pri používaní sieťových  
brúsnych prostriedkov

LRS 400

HSK-A 80x400 / 80x200



DTS 400 R

DTSC 400

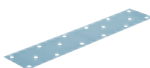
## 80 x 400 mm (s predraženými otvormi pre 80 x 200 mm)

	Zrornosť	Obsah balenia/kus	Cena €*	Obj. číslo	Zrornosť	Obsah balenia/kus	Cena €*	Obj. číslo
	P40	50	69,00 82,80	497157	P150	50	51,00 61,20	497161
	P60	50	64,20 77,04	497158	P180	50	51,00 61,20	497162
	P80	50	59,90 71,88	497159	P240	50	51,00 61,20	497163
	P100	50	51,00 61,20	499631	P280	50	51,00 61,20	497203
	P120	50	51,00 61,20	497160	P320	50	51,00 61,20	497164

## 100 x 150 mm

	Zrornosť	Obsah balenia/kus	Cena €*	Obj. číslo	Zrornosť	Obsah balenia/kus	Cena €*	Obj. číslo	
	P40	10	12,80 15,36	497131	P150	100	58,90 70,68	497139	
	P40	50	39,80 47,76	497135	P180	10	9,50 11,40	497134	
	P60	50	37,10 44,52	497136	P180	100	58,90 70,68	497140	
	P80	10	11,20 13,44	497132	P220	100	58,90 70,68	497141	
	P80	50	34,70 41,64	497137	P240	100	58,90 70,68	497142	
	P100	100	58,90 70,68	499630	P320	100	58,90 70,68	497143	
	P120	10	9,50 11,40	497133	P400	100	58,90 70,68	497144	
	P120	100	58,90 70,68	497138					
		P80	50	54,20 65,04	203320	P220	50	46,00 55,20	203325
		P100	50	46,00 55,20	203321	P240	50	46,00 55,20	203326
P120		50	46,00 55,20	203322	P320	50	46,00 55,20	203327	
P150		50	46,00 55,20	203323	P400	50	46,00 55,20	203328	
P180		50	46,00 55,20	203324					

	Protection Pad	2	9,70 11,64	203347
---	----------------	---	---------------	--------

	P40	10	12,80 15,36	499141	P120	10	9,50 11,40	499145
	P40	50	39,80 47,76	499133	P120	50	29,50 35,40	499137
	P60	10	11,90 14,28	499142	P150	10	9,50 11,40	499146
	P60	50	37,10 44,52	499134	P150	50	29,50 35,40	499138
	P80	10	11,20 13,44	499143	P180	10	9,50 11,40	499147
	P80	50	34,70 41,64	499135	P180	50	29,50 35,40	499139
	P100	10	9,50 11,40	499144	P220	10	9,50 11,40	499148
	P100	50	29,50 35,40	499136	P220	50	29,50 35,40	499140

na ochranu brúsnej dosky pri používaní sieťových brúsnych prostriedkov

RS 300  
LRS 93  
RS 100  
RS 200

## 93 x 178 mm

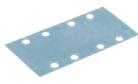
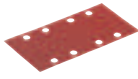
	Zrnitosť	Obsah balenia/kus	Cena €* 52,32	Obj. číslo	Zrnitosť	Obsah balenia/kus	Cena €* 77,16	Obj. číslo
	<b>Granat</b>				<b>P180</b>	100	<b>64,30</b> 77,16	498938
	P40	50	<b>43,60</b> 52,32	498933	P220	100	<b>64,30</b> 77,16	498939
	P60	50	<b>40,50</b> 48,60	498934	P240	100	<b>64,30</b> 77,16	498940
	P80	50	<b>37,80</b> 45,36	498935	P280	100	<b>64,30</b> 77,16	498941
	P100	100	<b>64,30</b> 77,16	499633	P320	100	<b>64,30</b> 77,16	498942
	P120	100	<b>64,30</b> 77,16	498936	P400	100	<b>64,30</b> 77,16	498943
	<b>Rubin 2</b>				P120	50	<b>32,10</b> 38,52	499065
	P40	50	<b>43,60</b> 52,32	499185	P150	50	<b>32,10</b> 38,52	499066
	P60	50	<b>40,50</b> 48,60	499062	P180	50	<b>32,10</b> 38,52	499067
	P80	50	<b>37,80</b> 45,36	499063	P220	50	<b>32,10</b> 38,52	499068
P100	50	<b>32,10</b> 38,52	499064					

## 115 x 228 mm

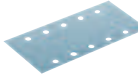
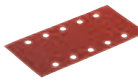
	Zrnitosť	Obsah balenia/kus	Cena €* 72,60	Obj. číslo	Zrnitosť	Obsah balenia/kus	Cena €* 107,28	Obj. číslo
	<b>Granat</b>				<b>P180</b>	100	<b>89,40</b> 107,28	498949
	P40	50	<b>60,50</b> 72,60	498944	P220	100	<b>89,40</b> 107,28	498950
	P60	50	<b>56,30</b> 67,56	498945	P240	100	<b>89,40</b> 107,28	498951
	P80	50	<b>52,60</b> 63,12	498946	P320	100	<b>89,40</b> 107,28	498953
	P100	100	<b>89,40</b> 107,28	499632	P400	100	<b>89,40</b> 107,28	498954
	P120	100	<b>89,40</b> 107,28	498947				
	<b>Rubin 2</b>				P120	50	<b>44,70</b> 53,64	499034
	P40	50	<b>60,50</b> 72,60	499030	P150	50	<b>44,70</b> 53,64	499035
	P60	50	<b>56,30</b> 67,56	499031	P180	50	<b>44,70</b> 53,64	499036
	P80	50	<b>52,60</b> 63,12	499032	P220	50	<b>44,70</b> 53,64	499037
P100	50	<b>44,70</b> 53,64	499033					



BS 75  
BS 105  
CMB 120

## 533 x 75 mm

	Zrornosť	Obsah balenia/kus	Cena €*	Obj. číslo	Zrornosť	Obsah balenia/kus	Cena €*	Obj. číslo
	P40	10	29,40 35,28	499155	P100	10	21,80 26,16	499158
	P60	10	27,30 32,76	499156	P120	10	21,80 26,16	499159
	P80	10	25,60 30,72	499157	P150	10	21,80 26,16	499160









## 620 x 105 mm

	P40	10	38,30 45,96	499149	P100	10	28,40 34,08	499152
	P60	10	35,60 42,72	499150	P120	10	28,40 34,08	499153
	P80	10	33,30 39,96	499151	P150	10	28,40 34,08	499154

## 820 x 120 mm

	P50	10	82,50 99,00	488081	P120	10	73,30 87,96	488084
	P80	10	82,50 99,00	488082	P150	10	73,30 87,96	488085
	P100	10	73,30 87,96	488083	P180	10	73,30 87,96	488086

## Príslušenstvo pre ručné brúsenie

	Cena €*	Obj. č.
 <b>Brúsny špalík HSK-A 80x130</b> vhodné brúsiwo 80 x 133 mm, adaptér na hadicu Festool, obtokový adaptér, hmotnosť 0,19 kg, v kartónovom obale	64,70 77,64	496962
 <b>Brúsny špalík HSK-A 115x226</b> vhodné brúsiwo 115 x 228 mm, adaptér na hadicu Festool, obtokový adaptér, hmotnosť 0,28 kg, v kartónovom obale	122,60 147,12	496963
 <b>Brúsny špalík HSK-A 80x400</b> vhodné brúsiwo 80 x 400 mm, adaptér na hadicu Festool, obtokový adaptér, hmotnosť 0,52 kg, v kartónovom obale	135,50 162,60	496964
 <b>Brúsny špalík HSK-A 80x200</b> vhodné brúsiwo 80 x 400 mm (na delenie), adaptér na hadicu Festool, obtokový adaptér, hmotnosť 0,2 kg, v kartónovom obale	96,90 116,28	496965
 <b>Doštičky na ručné brúsenie HSK-A-Set</b> vhodné brúsiwo 80 x 133 mm, 115 x 228 mm, 80 x 400 mm, adaptér na hadicu Festool, HSK-A 80 x 130, obtokový adaptér, HSK-A 80 x 200, HSK-A 80 x 400, HSK-A 115 x 226, v kartónovom obale	419,70 503,64	497101
 <b>Brúsny špalík HSK-STF-46x178</b> na upevnenie brúsneho papiera StickFix 46 x 178 mm, balenie pre samoobslužný predaj	12,50 15,00	583129
 <b>Brúsny špalík HSK-D 150 W</b> mäkká, na upevnenie brúsnych kotúčov StickFix Ø 150 mm, balenie pre samoobslužný predaj	22,60 27,12	495965
 <b>Brúsny špalík HSK-D 150 H</b> tvrdá, na upevnenie brúsnych kotúčov StickFix Ø 150 mm, balenie pre samoobslužný predaj	24,20 29,04	495966
 <b>Brúsny špalík HSK 80x133 H</b> tvrdá, na upevnenie brúsneho pásu StickFix 80 x 133 mm, balenie pre samoobslužný predaj	24,20 29,04	495967

\* Nezáväzná odporúčaná cena výrobcu. Ceny predajcov sa môžu líšiť.  
Bez DPH. | S DPH.

## Pocket StickFix 46 x 178 mm na doštičku na ručné brúsenie

	Zrornosť	Obsah balenia/kus	Cena €*	Obj. číslo		Zrornosť	Obsah balenia/kus	Cena €*	Obj. číslo
<b>Granat</b>	P40	10	<b>6,80</b> 8,16	204276		P120	10	<b>5,10</b> 6,12	204278
	P80	10	<b>6,00</b> 7,20	204277		P180	10	<b>5,10</b> 6,12	204279

## Brúsivo na ručné brúsenie Granat brúsny papier 230 x 280 mm

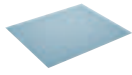
	Zrornosť	Obsah balenia/kus	Cena €*	Obj. číslo		Zrornosť	Obsah balenia/kus	Cena €*	Obj. číslo
<b>Granat</b>	P40	10	<b>13,80</b> 16,56	201256		P150	50	<b>31,60</b> 37,92	201091
	P40	25	<b>21,70</b> 26,04	201085		P180	10	<b>10,20</b> 12,24	201262
	P60	10	<b>11,90</b> 14,28	201257		P180	50	<b>31,60</b> 37,92	201093
	P60	50	<b>37,20</b> 44,64	201087		P220	10	<b>10,20</b> 12,24	201263
	P80	10	<b>11,00</b> 13,20	201258		P220	50	<b>31,60</b> 37,92	201094
	P80	50	<b>34,50</b> 41,40	201088		P240	10	<b>10,20</b> 12,24	201264
	P100	10	<b>10,20</b> 12,24	201259		P240	50	<b>31,60</b> 37,92	201095
	P100	50	<b>31,60</b> 37,92	201089		P320	10	<b>10,20</b> 12,24	201265
	P120	10	<b>10,20</b> 12,24	201260		P320	50	<b>31,60</b> 37,92	201096
	P120	50	<b>31,60</b> 37,92	201090		P400	10	<b>10,20</b> 12,24	201266
	P150	10	<b>10,20</b> 12,24	201261		P400	50	<b>31,60</b> 37,92	201097

## Brúsivo na ručné brúsenie Granat brúsny pás 115 mm x 25 m

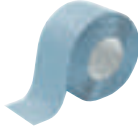
	Zrornosť	Obsah balenia/kus	Cena €*	Obj. číslo		Zrornosť	Obsah balenia/kus	Cena €*	Obj. číslo
<b>Granat</b>	P40	1	<b>48,90</b> 58,68 1,96 / 1 m 2,35 / 1 m	201103		P150	1	<b>37,20</b> 44,64 1,49 / 1 m 1,79 / 1 m	201108
	P60	1	<b>43,50</b> 52,20 1,74 / 1 m 2,09 / 1 m	201104		P180	1	<b>37,20</b> 44,64 1,49 / 1 m 1,79 / 1 m	201109
	P80	1	<b>40,50</b> 48,60 1,62 / 1 m 1,94 / 1 m	201105		P220	1	<b>37,20</b> 44,64 1,49 / 1 m 1,79 / 1 m	201110
	P100	1	<b>37,20</b> 44,64 1,49 / 1 m 1,79 / 1 m	201106		P240	1	<b>37,20</b> 44,64 1,49 / 1 m 1,79 / 1 m	201111
	P120	1	<b>37,20</b> 44,64 1,49 / 1 m 1,79 / 1 m	201107		P320	1	<b>37,20</b> 44,64 1,49 / 1 m 1,79 / 1 m	201768

## Brúsivo na ručné brúsenie Granat soft v kotúčoch (s predrazenými otvormi) 115 mm x 25 m

	Zrornosť	Obsah balenia/kus	Cena €*	Obj. číslo		Zrornosť	Obsah balenia/kus	Cena €*	Obj. číslo
<b>Granat Soft</b>	P120	1	<b>79,20</b> 95,04 3,17 / 1 m 3,80 / 1 m	497091		P400	1	<b>79,20</b> 95,04 3,17 / 1 m 3,80 / 1 m	497096
	P150	1	<b>79,20</b> 95,04 3,17 / 1 m 3,80 / 1 m	497092		P500	1	<b>79,20</b> 95,04 3,17 / 1 m 3,80 / 1 m	497097
	P180	1	<b>79,20</b> 95,04 3,17 / 1 m 3,80 / 1 m	497093		P600	1	<b>79,20</b> 95,04 3,17 / 1 m 3,80 / 1 m	497098
	P240	1	<b>79,20</b> 95,04 3,17 / 1 m 3,80 / 1 m	497094		P800	1	<b>79,20</b> 95,04 3,17 / 1 m 3,80 / 1 m	497964
	P320	1	<b>79,20</b> 95,04 3,17 / 1 m 3,80 / 1 m	497095					

**Brúsivo na ručné brúsenie Granat brúsna špongia 69 x 98 x 26 mm (4-stranná)**

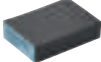
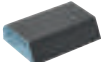
	Zrornosť	Obsah balenia/kus	Cena €*	Obj. číslo	Zrornosť	Obsah balenia/kus	Cena €*	Obj. číslo
	<b>Granat</b> 36	6	<b>4,80</b> 5,76	201080	120	6	<b>4,80</b> 5,76	201082
	60	6	<b>4,80</b> 5,76	201081	220	6	<b>4,80</b> 5,76	201083
	<b>Granat</b> 120	6	<b>6,80</b> 8,16	201084				

**Brúsivo na ručné brúsenie Granat brúsna špongia 98 x 120 x 13 mm (2-stranná)**

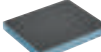
	Zrornosť	Obsah balenia/kus	Cena €*	Obj. číslo	Zrornosť	Obsah balenia/kus	Cena €*	Obj. číslo
	<b>Granat</b> 60	6	<b>4,50</b> 5,40	201112	220	6	<b>4,50</b> 5,40	201114
	120	6	<b>4,50</b> 5,40	201113	800	6	<b>4,50</b> 5,40	201507

**Brúsivo na ručné brúsenie – rúno 115 x 152 mm**

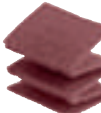
	Zrornosť	Obsah balenia/kus	Cena €*	Obj. číslo	Zrornosť	Obsah balenia/kus	Cena €*	Obj. číslo
	<b>Vlies</b> 100	25	<b>35,10</b> 42,12	201115	800	30	<b>35,10</b> 42,12	497089
	320	30	<b>35,10</b> 42,12	497088	1000	30	<b>35,10</b> 42,12	497090

**Brúsivo na ručné brúsenie rúno brúsny pás 115 mm x 10 m**

	Zrornosť	Obsah balenia/kus	Cena €*	Obj. číslo	Zrornosť	Obsah balenia/kus	Cena €*	Obj. číslo
	<b>Vlies</b> 100	1	<b>42,70</b> 51,24 4,27 / 1 m 5,12 / 1 m	201116	800	1	<b>35,10</b> 42,12 3,51 / 1 m 4,21 / 1 m	201118
	320	1	<b>35,10</b> 42,12 3,51 / 1 m 4,21 / 1 m	201117	1000	1	<b>35,10</b> 42,12 3,51 / 1 m 4,21 / 1 m	201119

## 06 Leštenie a olejovanie





**148** Rotačná leštička SHINEX



**156** Dávkovač oleja SURFIX

## Všestranný génius na každý účel.

### Rotačná leštička SHINEX.

S optimálne umiestneným spínačom výkonu sa môže rotačná leštička SHINEX RAP 150 jemne spustiť s nízkymi otáčkami a perfektne prispôbiť konkrétnemu lešteniu. Otáčky sa zafixujú spínačom. Zohriaty motor sa pritom plynule chladí integrovaným chladiacim telesom. To šetrí nielen ložiská, ale prejavuje sa aj v zónach uchopenia: práve tam zostáva RAP 150 pri trvalom použití citeľne chladná.



Rotačná leštička  
**SHINEX RAP 150**

Technické parametre	RAP 150-14	RAP 150-21
Príkion (W)	1.200	1.200
Voľnobežné otáčky (min <sup>-1</sup> )	600 – 1.400	900 – 2.100
Max. Ø leštiaceho taniera (mm)	150	150
Vreteno	M14	M14
Hmotnosť (kg)	2,1	2,1













**Kompaktné a ergonomické**

RAP 150 váži iba 2,1 kg. Vďaka príjemnej vrstve Softgrip a štíhlej konštrukcii sedí v ruke bezpečne pri akejkoľvek polohe.

**Blízko k povrchu**

Malá vzdialenosť medzi tanierom a náradím vždy sprostredkúva správny cit pri leštení a znižuje nebezpečenstvo prevrátenia. Chrbát krytu slúži ako odkladacia plocha odolná voči prevráteniu.



Rozsah dodávky		Cena €*	Obj. č.
<b>RAP 150</b>	<b>Všetky varianty: prídavná rukoväť, leštiaci tanier StickFix Ø 150 mm</b>		
	<b>RAP 150-14 FE</b> v kartónovom obale	502,00 602,40	570809
	<b>RAP 150-21 FE</b> v kartónovom obale	502,00 602,40	570811
	<b>RAP 150-21 FE-Set Wood</b> Vyhľadzoč laků, mix brúsnych kotúčů StickFix, leštiaci prostriedok MPA 5010 OR, leštiaci prostriedok MPA 9010 BL, leštiaca špongia PoliStick Ø 150 mm OR W, oranžová, stredná, s vaflovým vzorom, leštiaca špongia PoliStick Ø 150 mm BL W, modrá, stredne jemná, s vaflovým vzorom, jahňacina PoliStick Ø 150 mm, leštiaca utierka z mikrovlákná, dokončovaci čistič, v kontajneri SYSTAINER SYS MAXI	667,00 800,40	574907
Príslušenstvo		Cena €*	Obj. č.
	<b>Leštiaci tanier PT-STF-D150-M14</b> pre RAP 150, s integrovaným tlmičom na optimálne rozdelenie tlaku pri leštení, na upnutie leštiaceho príslušenstva, priemer 125 mm, výška 25 mm, balenie pre samoobslužný predaj	35,40 42,48	488342
	<b>Leštiaci prostriedok</b> <b>Všetky varianty: bez silikónu, na báze vody, obsah fľaše 500 ml, v plastovej fľaši</b>		
	<b>MPA 5010 OR/0,5L</b> Brúsna politúra 1-Step Speed Cut, perfektné v spojení s navlekom z jahňaciny alebo leštiacou špongiou [ORANŽOVOU]	31,80 38,16 63,60 / 1 l 76,32 / 1 l	202048
	<b>MPA 9010 BL/0,5L</b> Leštidlo na jemné brúsenie SPEED GLOSS, perfektné v spojení s leštiacou špongiou (MODROU)	26,40 31,68 52,80 / 1 l 63,36 / 1 l	202050
	<b>MPA 11010 WH/0,5L</b> Antiologramová vysoko lesklá politúra, perfektné v spojení s leštiacou špongiou [BIELOU]	26,40 31,68 52,80 / 1 l 63,36 / 1 l	202051
	<b>Utierka z mikrovlákná MPA-Microfibre/2</b> na perfektnú konečnú úpravu laku, na odstraňovanie zvyškov leštidiel a odtlakov prstov, obsah balenia 2 ks., balenie pre samoobslužný predaj	23,80 28,56	493068
	<b>Utierka na čistenie RT PREMIUM 240x380/200</b> zvitok s 200 listami, vystužená vláknami, odolná voči roztrhnutiu a extrémne nasiakavá, v zásobníku, v kartónovom obale	35,70 42,84	498071
	<b>Konzervácia v spreji MPA SV+/0,5L</b> na zapečatenie lakovaných povrchov, bez silikónu, na báze vody, obsah fľaše 500 ml, v plastovej fľaši	23,30 27,96 46,60 / 1 l 55,92 / 1 l	202052
	<b>Finálny čistiaci prostriedok MPA F+/0,5L</b> na odstraňovanie zvyškov leštidla a mastných škvŕn, bez silikónu, na báze vody, obsah fľaše 500 ml, v plastovej fľaši	18,50 22,20 37,00 / 1 l 44,40 / 1 l	202053
	<b>Vyhľadzoč laku LZK-HM</b> so šnúrou, na presné odstraňovanie inklúzií laku a nerovností, z tvrdého kovu, s obvodovým dutým výbrusom, rozmery 25 x 30 mm, balenie pre samoobslužný predaj	69,90 83,88	497525
	<b>Prídavná rukoväť ZG-RAS/RO</b> pre RO 150, RAS, WTS 150, RAP 80/150/180, v kartónovom obale	8,40 10,08	487865

\* Nezáväzná odporúčaná cena výrobcu. Ceny predajcov sa môžu líšiť.  
Bez DPH. | S DPH.

### Príprava povrchov

Vyhľadzoč laku



### Jemný výbrus

Brúska ETS 150/3



Brúsny tanier  
Ø 150 mm



Brúsivo Granat P 1500  
Ø 150 mm



### Leštenie

Leštička SHINEX RAP 150



Leštiaci tanier  
Ø 150 mm



#### Oranžová – prípravné leštenie

Špongia oranžová (stredná)  
Návlek z jahňaciny Premium



Leštiaci prostriedok MPA 5010



#### Modrá – jemné leštenie

Špongia modrá (stredne jemná)



Leštiaci prostriedok MPA 9010



### Vyleštenie hologramov

Excentrická brúska s prevodovkou  
ROTEX RO 150  
ROTEX RO 125  
ROTEX RO 90



Leštiaci tanier  
Ø 150 mm  
Ø 125 mm  
Ø 90 mm



#### Biela – leštenie do vysokého lesku

Špongia biela (jemná)



Leštiaci prostriedok MPA 11010



### Čistenie/dokončovanie

Čistič na záverečnú úpravu MPA F+



Konzervácia v spreji MPA SV+



Utierka z mikrovlákna MPA Microfibre



Čistiaca utierka RT PREMIUM





**Zanechajú lesklý dojem.**

**Politúry a leštiace špongie Festool.**

Jednoduché leštenie, docielenie ligotavých výsledkov – politúry Festool sú ideálne prispôsobené rôznym aplikáciám. Politúry na báze vody a bez obsahu silikónu sa v kombinácii s vhodnou špongiou postarajú o spoľahlivé a optimálne výsledky na všetkých typoch lakov, a to pri minimálnej námahe. Prehľadný systém rozlíšenia podľa farieb pomáha rýchlo nájsť vhodný výrobok.

**Politúry**

**MPA 5010**

**Brúsna politúra  
1-Step Speed Cut**

Vysoký brúsny výkon a vysoký lesk v jednom kroku



**MPA 9010**

**Leštidlo na jemné brúsenie  
SPEED GLOSS**

Jemný brúsny výkon na leštenie medzi pracovnými krokmi a jemné leštenie



**MPA 11010**

**Antihologramová vysoko  
lesklá politúra**

Veľmi jemný brúsny výkon na odstraňovanie mikroškrabancov a hologramov



**Leštiace špongie**

**hrubá**

Na leštenie silno zvetraných lakov (úprava laku)



**stredná**

Na leštenie a odstránenie chýb v laku. Ideálne v spojení s MPA 5010.



**stredne jemná**

Na vytvorenie perfektného lesku. Ideálne v spojení s MPA 9010.



**jemná**

Na vyleštenie hologramov a docielenie vysokého lesku. Ideálne v spojení s MPA 11010.



**veľmi jemná**

Na odstraňovanie zvyškov leštiaceho prostriedku na lakovaných povrchoch.



**Leštiace plsti a návleky z jahňaciny**

**Tvrdá leštiaca plst'**

Na predleštenie minerálnych materiálov, akrylátového skla a lakov

**Mäkká leštiaca plst'**

Na dolešovanie minerálnych materiálov, akrylátového skla a lakov



**Prémiová jahňacina**

Vhodný najmä na UV laky a laky odolávajúce škrabancom







**Dokončovací čistič a konzervácia v spreji**

Kvalitné mikrovláknové utierky majú jemný okraj pre perfektnú záverečnú úpravu laku. V kombinácii s čističom na záverečnú úpravu sú ideálne na odstraňovanie zvyškov politúry a mastných škvŕn. Konzervácia v spreji je vhodná na rýchle a jednoduché zapečatenie lakovaných povrchov. Konzervuje, chráni a ošetruje lak.





RAP 80  
T 15+3  
T 18+3  
RO 90 DX

### Leštiaca špongia PoliStick na Ø 80 mm





	Priemer	Výška v mm	Obsah balenia	Cena €* 30,48	Obj. č.
 žltá, hrubá, Na leštenie silno zvetraných lakov (úprava laku).	80 mm	20 mm	5	<b>25,40</b> 30,48	201989
 oranžová, stredná, Na predleštenie pri odstraňovaní chýb laku, ideálna v spojení s MPA 5010	80 mm	20 mm	5	<b>27,90</b> 33,48	201993
 modrá, stredne jemná, na odstraňovanie mikroškrabancov a hologramov, ideálna v spojení s MPA 9010	80 mm	20 mm	5	<b>25,50</b> 30,60	202001
 biela, jemná, na odstránenie hologramov a dosiahnutie hlbokého lesku, leštenie do vysokého lesku, ideálna v spojení s MPA 11010	80 mm	20 mm	5	<b>25,50</b> 30,60	202009
 čierna, veľmi jemná (zvlnená), na odstraňovanie zvyškov leštiaceho prostriedku na lakovaných povrchoch	80 mm	20 mm	5	<b>25,40</b> 30,48	202017

### Návlek z jahňaciny a leštiaca plsť na Ø 80 mm



	Priemer	Výška v mm	Obsah balenia	Cena €* 50,16	Obj. č.
 Návlek z pravej jahňaciny pre vysokú abrazivitu a vynikajúci výsledok leštenia, ideálna v spojení s MPA 5010, vhodný najmä na UV laky a laky, odolávajúce škrabancom, optimálne držanie vďaka celoplošnému velúrovému otepeniu a zašitiu okrajov	80 mm	18 mm	5	<b>41,80</b> 50,16	202044
 leštiaca plsť, tvrdá, Na predleštenie minerálnych materiálov, akrylátového skla a lakov, biela	80 mm	6 mm	5	<b>22,20</b> 26,64	488339
 leštiaca plsť, mäkká, Na dolešťovanie minerálnych materiálov, akrylátového skla a lakov, biela	80 mm	6 mm	5	<b>22,20</b> 26,64	488341

RO 125

### Leštiaca špongia na Ø 125 mm





	Priemer	Výška v mm	Obsah balenia	Cena €* 56,28	Obj. č. 201990
 žltá, hrubá, Na leštenie silno zvetraných lakov (úprava laku).	125 mm	20 mm	5	<b>46,90</b>	201990
 oranžová, stredná, Na predleštenie pri odstraňovaní chýb laku, ideálna v spojení s MPA 5010	125 mm	20 mm	1	<b>15,10</b> 18,12	202367
	125 mm	20 mm	5	<b>65,10</b> 78,12	201995
 modrá, stredne jemná, na odstraňovanie mikroškrabancov a hologramov, ideálna v spojení s MPA 9010	125 mm	20 mm	1	<b>13,40</b> 16,08	202371
	125 mm	20 mm	5	<b>58,10</b> 69,72	202003
 biela, jemná, na odstránenie hologramov a dosiahnutie hlbokého lesku, leštenie do vysokého lesku, ideálna v spojení s MPA 11010	125 mm	20 mm	1	<b>13,40</b> 16,08	202375
	125 mm	20 mm	5	<b>58,10</b> 69,72	202011
 čierna, veľmi jemná (zvlnená), na odstraňovanie zvyškov leštiaceho prostriedku na lakovaných povrchoch	125 mm	20 mm	1	<b>11,50</b> 13,80	202379
	125 mm	20 mm	5	<b>49,00</b> 58,80	202018

### Návlek z jahňaciny a leštiaca plst' na Ø 125 mm



	Priemer	Výška v mm	Obsah balenia	Cena €* 18,72	Obj. č. 202045
 Návlek z pravej jahňaciny pre vysokú abrazivitu a vynikajúci výsledok leštenia, ideálna v spojení s MPA 5010, vhodný najmä na UV laky a laky, odolávajúce škrabancom, optimálne držanie vďaka celoplošnému velúrovému olepeniu a zašitiu okrajov	125 mm	18 mm	1	<b>15,60</b>	202045
 leštiaca plst', tvrdá, Na predleštenie minerálnych materiálov, akrylátového skla a lakov, biela	125 mm	6 mm	5	<b>29,40</b> 35,28	493078
leštiaca plst', mäkká, na dolešťovanie minerálnych materiálov, akrylátového skla a lakov, biela	125 mm	6 mm	5	<b>29,40</b> 35,28	493077

RAP 150  
RO 150

## Leštiaca špongia PoliStick na Ø 150 mm





	Priemer	Výška v mm	Obsah balenia	Cena €* 82,44	Obj. č.
 žltá, hrubá, Na leštenie silno zvetraných lakov (úprava laku).	150 mm	30 mm	5	<b>68,70</b> 82,44	201991
 oranžová, stredná, Na predleštenie pri odstraňovaní chýb laku, ideálna v spojení s MPA 5010	150 mm	30 mm	1	<b>19,90</b> 23,88	202369
	150 mm	30 mm	5	<b>87,90</b> 105,48	201997
 modrá, stredne jemná, na odstraňovanie mikroškrabancov a hologramov, ideálna v spojení s MPA 9010	150 mm	30 mm	1	<b>16,10</b> 19,32	202373
	150 mm	30 mm	5	<b>68,70</b> 82,44	202005
 biela, jemná, na odstránenie hologramov a dosiahnutie hlbokého lesku, leštenie do vysokého lesku, ideálna v spojení s MPA 11010	150 mm	30 mm	1	<b>16,10</b> 19,32	202377
	150 mm	30 mm	5	<b>68,70</b> 82,44	202013
 čierna, veľmi jemná (zvlnená), na odstraňovanie zvyškov leštiaceho prostriedku na lakovaných povrchoch	150 mm	30 mm	1	<b>15,60</b> 18,72	202380
	150 mm	30 mm	5	<b>68,20</b> 81,84	202019

## Návlek z jahňaciny a leštiaca plsť na Ø 150 mm



	Priemer	Výška v mm	Obsah balenia	Cena €* 22,56	Obj. č.
 Návlek z pravej jahňaciny pre vysokú abrazivitu a vynikajúci výsledok leštenia, ideálna v spojení s MPA 5010, vhodný najmä na UV laky a laky, odolávajúce škrabancom, optimálne držanie vďaka celoplošnému velúrovému otepeniu a zašitiu okrajov	150 mm	18 mm	1	<b>18,80</b> 22,56	202046
 leštiaca plsť, tvrdá, Na predleštenie minerálnych materiálov, akrylátového skla a lakov, biela	150 mm	6 mm	1	<b>9,50</b> 11,40	485970
	150 mm	6 mm	5	<b>36,90</b> 44,28	488348
leštiaca plsť, mäkká, na dolešťovanie minerálnych materiálov, akrylátového skla a lakov, biela	150 mm	6 mm	1	<b>9,50</b> 11,40	485972
	150 mm	6 mm	5	<b>36,90</b> 44,28	488347

POLLUX 180  
 RAP 180

**Leštiaca špongia PoliStick na Ø 180 mm**

	Priemer	Výška v mm	Obsah balenia	Cena €* 122,28	Obj. č.
 žltá, hrubá, Na leštenie silno zvetraných lakov (úprava laku).	180 mm	30 mm	5	<b>101,90</b> 122,28	201992
 oranžová, stredná, Na predleštenie pri odstraňovaní chýb laku, ideálna v spojení s MPA 5010	180 mm	30 mm	5	<b>104,10</b> 124,92	201999
 modrá, stredne jemná, na odstraňovanie mikroškrabancov a hologramov, ideálna v spojení s MPA 9010	180 mm	30 mm	5	<b>98,70</b> 118,44	202007
 biela, jemná, na odstránenie hologramov a dosiahnutie hlbokého lesku, leštenie do vysokého lesku, ideálna v spojení s MPA 11010	180 mm	30 mm	5	<b>98,70</b> 118,44	202015
 čierna, veľmi jemná (zvlnená), na odstraňovanie zvyškov leštiaceho prostriedku na lakovaných povrchoch	180 mm	30 mm	5	<b>97,40</b> 116,88	202020

**Návlek z jahňaciny a leštiaca plst' na Ø 180 mm**

	Priemer	Výška v mm	Obsah balenia	Cena €* 32,76	Obj. č.
 Návlek z pravej jahňaciny pre vysokú abrazivitu a vynikajúci výsledok leštenia, ideálna v spojení s MPA 5010, vhodný najmä na UV laky a laky, odolávajúce škrabancom, optimálne držanie vďaka celoplošnému velúrovému olepeniu a zašitiu okrajov	180 mm	18 mm	1	<b>27,30</b> 32,76	202047
 leštiaca plst', tvrdá, Na predleštenie minerálnych materiálov, akrylátového skla a lakov, biela	180 mm	6 mm	5	<b>65,70</b> 78,84	488355
leštiaca plst', mäkká, Na dolešťovanie minerálnych materiálov, akrylátového skla a lakov, biela	180 mm	6 mm	5	<b>65,70</b> 78,84	488354

# Nanášanie oleja najčistejším spôsobom.

## Dávkovač oleja SURFIX.

So zásobníkom oleja SURFIX je nanášanie oleja čisté, rýchle a ergonomické – a výrazne úspornejšie ako so štetcom alebo handrou. Oleje Heavy-Duty, One-Step a Outdoor pokrývajú takmer všetky oblasti použitia v interiéri i vo vonkajšom prostredí – vhodné pre svetlé i tmavé druhy dreva.



Dávkovač oleja  
**SURFIX OS**

Rozsah dodávky		Cena €*	Obj. č.
<b>OS</b>	Všetky varianty: základná doska		
	<b>OS-Set HD 0,3 l</b> špongia na olej StickFix, fľaštička na olej Heavy Duty 0,3 l, v dóze z bieleho plechu	41,20 49,44 <b>137,33 / 1 l</b> 164,80 / 1 l	498060
	<b>OS-Set OS 0,3 l</b> špongia na olej StickFix, fľaštička na olej One Step 0,3 l, v dóze z bieleho plechu	40,60 48,72 <b>135,33 / 1 l</b> 162,40 / 1 l	498061
	<b>OS-Set OD 0,3 l</b> špongia na olej StickFix, fľaštička na olej Outdoor 0,3 l, v dóze z bieleho plechu	40,70 48,84 <b>135,67 / 1 l</b> 162,80 / 1 l	498062
	<b>OS-SYS3-Set</b> fľaštička na olej Heavy Duty 0,3 l, fľaštička na olej One Step 0,3 l, fľaštička na olej Outdoor 0,3 l, 5 x špongia na olej StickFix, 5 x brúsna plst zelená, 5 x brúsna plst biela, 10 x brúsne kotúče STF-D150 P180 RU2, 10 x brúsne kotúče STF-D150 P240 Granat, v kontajneri SYSTAINER SYS 3 T-LOC	<b>149,90</b> 179,88	498063













**Bezpečne a čisto**

V dodávanej dóze zostane špongia dlho mäkká a znova použiteľná.



**Jednoduchá výmena**

Fľaštičky sa namontujú na základnú dosku jedným cvaknutím, špongie sa vďaka systému StickFix vymenia rýchlo.

Príslušenstvo	Cena €*	Obj. č.
<b>Prírodný olej</b>		
 <p><b>RF HD 0,3 l/2</b> olej Heavy Duty, fľaštička na dopĺňanie, obsah balenia 2 ks., obsah fľaše 300 ml, balenie pre samoobslužný predaj</p>	<p><b>31,90</b> 38,28 <b>53,17 / 1 l</b> 63,80 / 1 l</p>	498064
 <p><b>RF OS 0,3 l/2</b> olej One Step, fľaštička na dopĺňanie, obsah balenia 2 ks., obsah fľaše 300 ml, balenie pre samoobslužný predaj</p>	<p><b>31,90</b> 38,28 <b>53,17 / 1 l</b> 63,80 / 1 l</p>	498065
<p><b>RF OD 0,3 l/2</b> olej Outdoor, fľaštička na dopĺňanie, obsah balenia 2 ks., obsah fľaše 300 ml, balenie pre samoobslužný predaj</p>	<p><b>31,90</b> 38,28 <b>53,17 / 1 l</b> 63,80 / 1 l</p>	498066
 <p><b>RF HD 5l</b> olej Heavy Duty, množstvo náplne 5 l, v kanistri</p>	<p><b>150,60</b> 180,72 <b>30,12 / 1 l</b> 36,14 / 1 l</p>	498067
 <p><b>RF OS 5l</b> olej One Step, množstvo náplne 5 l, v kanistri</p>	<p><b>150,60</b> 180,72 <b>30,12 / 1 l</b> 36,14 / 1 l</p>	498068
 <p><b>RF OD 5l</b> olej Outdoor, množstvo náplne 5 l, v kanistri</p>	<p><b>150,60</b> 180,72 <b>30,12 / 1 l</b> 36,14 / 1 l</p>	498069
 <p><b>Špongia na olej OS-STF 125x125/5</b> Špongia StickFix pre pomôcku na dávkovanie a nanášanie oleja SURFIX, obsah balenia 5 ks., rozmery 125 x 125 mm, v kartónovom obale</p>	<p><b>19,50</b> 23,40</p>	498070
 <p><b>Uterka na čistenie RT PREMIUM 240x380/200</b> zvitok s 200 listami, vystužená vláknamí, odolná voči roztrhnutiu a extrémne nasiakavá, v zásobníku, v kartónovom obale</p>	<p><b>35,70</b> 42,84</p>	498071
<b>Brúsne rúno</b> Všetky varianty: Rovnomerné, hlboké zapracovanie oleja do povrchu, zrnitosť green, obsah balenia 10 ks., v kartónovom obale		
 <p><b>STF D125 green VL/10</b> pre RO 125, ES 125, ETS 125, ETSC 125, ETS EC 125, LEX 125, priemer 125 mm</p>	<p><b>29,20</b> 35,04</p>	496510
 <p><b>STF D150 green VL/10</b> pre RO 150, ES 150, ETS 150, ETS EC 150, LEX 150, WTS 150, HSK-D 150, priemer 150 mm</p>	<p><b>35,70</b> 42,84</p>	496508
<b>Leštiace rúno</b> Všetky varianty: Rovnomerné rozdeľovanie a naleštenie oleja a vosku na ďalšie zušľachtenie povrchu, Neabrazívne leštenie bez brúsneho zrna, zrnitosť white, obsah balenia 10 ks., v kartónovom obale		
 <p><b>STF D125 white VL/10</b> pre RO 125, ES 125, ETS 125, ETSC 125, ETS EC 125, LEX 125, priemer 125 mm</p>	<p><b>29,20</b> 35,04</p>	496511
 <p><b>STF D150 white VL/10</b> pre RO 150, ES 150, ETS 150, ETS EC 150, LEX 150, WTS 150, HSK-D 150, priemer 150 mm</p>	<p><b>35,70</b> 42,84</p>	496509

\* Nezáväzná odporúčaná cena výrobcu. Ceny predajcov sa môžu líšiť.  
Bez DPH. | S DPH.

# 07 Vysávanie







**164** Kontajnerový vysávač  
CTL SYS



**166** Mobilné vysávače  
CLEANTEC CT MINI I, MIDI I



**168** Mobilný vysávač  
CLEANTEC CT 15



**170** Mobilné vysávače  
CLEANTEC CT 26, CT 36, CT 48



**174** Mobilné vysávače  
CLEANTEC AUTOCLEAN  
CT 26 AC, CT 36 AC, CT 48 AC



**176** Mobilné vysávače  
CLEANTEC AUTOCLEAN  
CT 36 AC PLANEX



**177** Mobilné vysávače  
CLEANTEC AUTOCLEAN  
Heavy Duty CT 26 AC HD,  
CT 36 AC HD



**180** Špeciálne vysávače  
CLEANTEC CTH 26, CTH 48



**181** Špeciálny vysávač  
CLEANTEC CT 48 EC



**181** Špeciálny vysávač  
CLEANTEC CT 48 EC/B22



**182** Predradený odlučovač  
CT-VA

Naše odporúčanie: Stavte na odsávanie prachu.

Naše naliehavé odporúčanie:

# Stavte pri odsávaní prachu na správny vysávač.

Pri práci v prašnom prostredí, najmä pri práci s náradím, ktoré vytvára prach, ide predovšetkým o jedno: vaše zdravie! Pritom škodlivosť prachu závisí jednak od veľkosti prachových častíc a na druhej strane od množstva a času ich pôsobenia v pľúcach.

Zákerné na tom je, že – čím sú prachové častice menšie, tým hlbšie môžu vniknúť do pľúcneho tkaniva. Jemný prach výrazne viac zaťažuje dýchacie cesty. A mnohé z nich sú dokonca zaradené ako mimoriadne.

Kryštalický oxid kremičitý sa napríklad považuje za pľúcny karcinogén. Preto pri manipulácii s minerálnym prachom, ktorý obsahuje kremičité zložky, zabezpečte čistý vzduch na dýchanie a pracujte s testovaným a schváleným odsávaním resp. bezpečnostným odsávačom.

Podrobné informácie, ako aj oznámenia a špeciálne zoznamy látok so stanovenými hodnotami AGW (medzné hodnoty pre pracovisko) vám poskytnú vaše odborové združenie.



**CTL SYS**  
**CTL MINI/MIDI**  
**CTL 26/36/48/48 EC**

Špecialisti na prach s AGW > 1 mg/m<sup>3</sup>.



**CTM 26/36/48/48 EC**

Špecialisti na prach s AGW ≥ 0,1 mg/m<sup>3</sup>.  
Na minerálny, kremenný a drevený prach.



**CTH 26/48**

Špecialisti na prach s AGW < 0,1 mg/m<sup>3</sup>.  
Na karcinogénny a patogénny prach, napr. azbest a plesne.



**CTL 48 LE EC/B 22**  
**CTM 48 LE EC/B 22**

Špecialisti na odsávanie horľavého a výbušného prachu.

## Kategórie prachu podľa EN 60335-2-69, príloha AA

	Vhodný	Max. stupeň priepustnosti (skúška)	Likvidácia	Nebezpečenstvo kontaminácie
<b>L (Low)</b>	> Prach s AGW > 1 mg/m <sup>3</sup>	1 % (materiál filtra)		
<b>M (Medium)</b>	> Prach s AGW ≥ 0,1 mg/m <sup>3</sup> > minerálny prach > Drevený prach	0,1 % (celý prístroj vrátane skúšky čalúnnických klincov)	s malým množstvom prachu	uzáver na transport
<b>H (High)</b>	> Prach s AGW < 0,1 mg/m <sup>3</sup> > karcinogénny prach > Prach s choroboplodnými zárodkami	0,005 % (celý prístroj vrátane skúšky čalúnnických klincov)	bez prachu	uzáver na transport



#### Využitie celého objemu

Premyslená geometria nádrže s presne prispôsobeným filtračným vreckom SELFCLEAN a priestorovo úsporným plochým filtrom dávajú spolu čistý objem, ktorý takmer zodpovedá hrubému objemu.



#### Nový a teraz ešte lepší: SYS DOCK

Jednoduchá preprava, väčší poriadok a nekonečne flexibilný. SYS-Dock s T-LOC na bezpečné pripojenie jednotiek SYSTAINER, SORTAINER a SYS-ToolBox.



#### Navíjanie kábla

S novým navíjaním kábla sa kábel navinie rýchlo a dôkladne. A vďaka dômyselnému sklápaciemu mechanizmu je možné kábel bez náročného odvíjania jednoducho opäť vybrať. Teraz nové aj na kompaktných vysávačoch CT MINI a MIDI.



#### Zásobník na hadicu

Integrovaný box na hadicu robí prebytočnými obťažujúce vonkajšie háky a chráni hadicu a sieťový kábel pred poškodením. Sacia hadica „zaparkovaná v depe“ zaručuje kompaktný a čistý transport.



#### Hladká sacia hadica s nátrubkom CLEANTEC

Nová sacia hadica: hladká a elastická – s vonkajším povrchom na dokonalé kĺzanie po povrchoch, dlhšia životnosť a vyšší sací výkon. Nový CLEANTEC odsávací nátrubok zaisťuje bezpečné držanie na náradí.



#### Automatické čistenie hlavného filtra AUTOCLEAN

Menšie nároky na čistenie pri konštantnom sacom výkone. Automatické čistenie AUTOCLEAN nahrádza manuálne čistenie hlavného filtra. Intervaly čistenia možno definovať plynulo a individuálne a tým sa zaručuje rovnomerne vysoká sacia sila.

# Jednoducho to najlepšie pre prácu bez prachu.

To najlepšie pre vaše zdravie v teréne – nové kompaktné vysávače CT MINI a MIDI s novými prednosťami: napríklad s inovatívnou koncepciou dotykového ovládania, integrovaným úložným priestorom pre hladkú saciu hadicu, rovnou odkladacou plochou pre náradie a manuálnym čistením s rýchlym prístupom k hlavnému filtru zvonku.

Ako CTM MIDI prvýkrát schválený pre triedu prachu M a vybavený automatickým rozpoznaním sacej hadice pre automatické nastavenie na správny priemer sacej hadice.

Na CT MINI a MIDI už integrovaný a na mobilných vysávačoch CT 26/36/48 s možnosťou jednoduchého dodatočného vybavenia: inovatívna technológia Bluetooth®, ktorá sa pri priebežných čistiacich prácach vyplatí rovnako ako pri použití akumulátorového náradia.





## Jednoducho komunikatívne: odsávanie s riadením Bluetooth®.

### Priamo integrované alebo s možnosťou jednoduchého dodatočného vybavenia

Na CT MINI a MIDI priamo integrovaný, na mobilných vysávačoch CLEANTEC CT 26/36/48 sa dá jednoducho zasunúť do voľnej zásuvky\*: modul Bluetooth® – a teraz už môžete mobilný vysávač jednoducho diaľkovo ovládať pomocou diaľkového ovládania na sacej hadici alebo cez akumulátor Bluetooth® na akumulátorovom náradí.

### Diaľkové ovládanie s Bluetooth®

Ušetrí cestu k vysávaču: na zapnutie mobilného vysávača priamo zo sacej hadice – aj keď sa vysávač nachádza v režime AUTO. Ideálny na priebežné čistiace práce.

### Akumulátory s Bluetooth®

Komunikujú s modulom Bluetooth® na mobilnom vysávači – a postarajú sa o to, aby sa pri zapnutí akumulátorového náradia automaticky spustil aj mobilný vysávač. K dispozícii ako príslušenstvo a v mnohých akumulátorových výrobkoch Festool automaticky ako súčasť dodávky.



\* Modul Bluetooth® je možné zakúpiť ako príslušenstvo. Inštaláciu by mal vykonať certifikovaný elektrikár.

# Ešte nikdy nebol menší.

## Vysávač vo formáte pre Systainer.

CLEANTEC CTL SYS je ideálny spoločník na rýchle a mobilné použitie pri montáži a servisných prácach malého rozsahu: veľmi kompaktný, ľahký, tichý a dá sa spojiť v systéme Systainer.



### Kontajnerový vysávač CTL SYS

S T-LOC sa dá spojiť so systémom Systainer pre optimálnu organizáciu pracoviska.

Technické parametre	CTL SYS
Príkion (W)	1.000
Prietok max. (l/min)	3.000
Podtlak max. (Pa)	20.000
Povrch filtra (cm <sup>2</sup> )	5.357
Sieťová šnúra s gumenou izoláciou (m)	5
Max. objem nádoby/filtračného vrečka (l)	4,5/3,5
Rozmery (D x Š x V) (mm)	396 x 296 x 270
Výkonové zaťaženie prístrojovej zásuvky max. (W)	1.200
Hmotnosť (kg)	6,9



**Mobilný vysávač**

V spojení so SYS-Cart získá CTL SYS podvozok – a s masívnym sacím výkonom 1 000 W turbíny vás bude nasledovať takpovediac na každom kroku.

**Čisto do najmenšieho rohu**

Aby bolo čisto aj na ťažko prístupných miestach, v CTL je vždy poruke integrovaná štrbinová hubica a hubica na čalúnenie.



**Pohodlné prenášanie bez zbytočnej cesty**

Vďaka dodanému ramennému popruhu sa dá CTL SYS pohodlne prevesiť. Ruky tak zostanú voľné, aby ste mohli vziať aj potrebný materiál alebo ďalšie náradie.



**Jednoducho obratne**

Hladká, elastická a extrémne robustná. Hladká sacia hadica presvedča zlepšenou manipuláciou a dlhšou životnosťou. Kľže sa po každej hrane a s kužeľovitou geometriou sa stará o zvýšený nasávací výkon.

**Rozsah dodávky**

	Cena €*	Obj. č.
<b>CTL SYS</b>		
 <p><b>CTL SYS</b>                      filtračné vrečko (vložené), sacia hadica, hladká Ø 27 x 3 m – AS/CT s vyrovnávaním pri otáčaní na strane vysávača, držiak na hadicu, SYS-Dock s funkciou T-LOC, hubica na čalúnenie D 36 PD, štrbinová dýza D 36 FD-150, ramenný popruh SYS-CT, v kartónovom obale</p>	<p><b>348,00</b> 417,60</p>	<p>575279</p>

\* Nezáväzná odporúčaná cena výrobcu. Ceny predajcov sa môžu líšiť.  
 Bez DPH. | S DPH.

# Kompaktný. Mobilný. Premyslený.

## Mobilné vysávače CT MINI a CT MIDI.

Nízka hmotnosť, kompaktné rozmery a množstvo inovatívnych detailov – nové kompaktné vysávače CT MINI/MIDI presvedčia úplne. S intuitívnym dotykovým ovládaním a rovnou odkladacou plochou na náradie a pracovné materiály. A s vnútorným priestorom na hadicu, spájaním Systainer T-LOC a praktickým navíjaním kábla pre poriadok a tempo.



### Mobilný vysávač **CLEANTEC CT MINI I**



Objem nádoby 10 l na prach  
triedy L.



### Mobilný vysávač **CLEANTEC CT MIDI I**



S automatickým rozpoznávaním sacej hadice  
a objemom nádoby 15 l na prach triedy L a M.







#### Dotykové ovládanie

Moderný a intuitívny dotykový panel namiesto stlačacích gombíkov – veľmi jednoduché ovládanie aj s rukavicami a pri znečistení. Vysávač je hneď po zapnutí v automatickom režime. Aktivované je automatické zapínanie pre sieťové náradie a akumulátorové náradie s funkciou Bluetooth®, ak aj pre diaľkové ovládanie s Bluetooth®.



#### Výmena filtra zvonku

Rýchlo, ľahko a bez nástrojov.



#### Hladká sacia hadica

Kužeľovitý tvar pre lepší sací výkon a hladký vonkajší povrch pre dokonalé kĺzanie po povrchoch alebo hranách.

## Jednoducho komunikatívne. Integrovaná Bluetooth® technológia

Na automatické zapnutie mobilného vysávača prostredníctvom diaľkového ovládania alebo akumulátora s Bluetooth®. Bez potreby dodatočnej výbavy. Perfektné pre prácu s akumulátorovým náradím s Bluetooth®.

Viac informácií nájdete na strane 23



# Špecialista na čistiace práce.

## Praktický mobilný vysávač.

Ideálny na čistenie na stavbách, v dielňach a úradoch: S objemom nádoby 15 l vysáva CLEANTEC CT 15 prach, špinu a vodu. Vďaka svojej konštrukcii je objem nádoby takmer úplne využiteľný – na dlhú prácu bez výmeny filtračného vrečka.



### Mobilný vysávač CT 15

Čistiace príslušenstvo už súčasťou obsahu dodávky.  
Vysávač s objemom nádoby 15 l.

#### Čistiace príslušenstvo priamo poruke

Štrbinová dýza a dýza na čalúnenie sa dajú odložiť v mobilnom vysávači.







#### Dotykové ovládanie

Intuitívny dotykový ovládací panel namiesto stlačacích gombíkov – veľmi jednoduché ovládanie aj s rukavicami a pri znečistení.



Technické parametre	CTL MINI I	CTL MIDI I	CTM MIDI I	CT 15
Príkon (W)	350 – 1.200	350 – 1.200	350 – 1.200	350 – 1.200
Prietok max. (l/min)	3.700	3.700	3.700	3.700
Podtlak max. (Pa)	24.000	24.000	24.000	24.000
Povrch filtra (cm <sup>2</sup> )	3.369	3.369	3.369	3.369
Sieťová šnúra s gumenou izoláciou (m)	7,5	7,5	7,5	7,5
Max. objem nádoby/filtračného vrečka (l)	10/7,5	15/12,5	15/12,5	15/12,5
Rozmery (D x Š x V) (mm)	470 x 320 x 455	470 x 320 x 495	470 x 320 x 495	470 x 320 x 430
Výkonové zaťaženie prístrojovej zásuvky max. (W)	2.200	2.200	2.200	2.200
Hmotnosť (kg)	11	11,3	11,3	10,8

Rozsah dodávky	Cena €*	Obj. č.
<b>CT MINI I</b>		
 <b>CTL MINI I</b> sacia hadica, hladká Ø 27/32 x 3,5 m-AS/CT, funkcia Bluetooth® pre vysávače – diaľkové zapínanie akumulátorového náradia, filtračné vrečko SELFCLEAN SC-FIS-CT MINI/MIDI-2, držiak na hadicu, navíjanie kábla, SYS-Dock s funkciou T-LOC, v kartónovom obale	439,00 526,80	574840
<b>CT MIDI I</b>		
 <b>CTL MIDI I</b> Všetky varianty: sacia hadica, hladká Ø 27/32 x 3,5 m-AS/CT, funkcia Bluetooth® pre vysávače – diaľkové zapínanie akumulátorového náradia, filtračné vrečko SELFCLEAN SC-FIS-CT MINI/MIDI-2, držiak na hadicu, navíjanie kábla, SYS-Dock s funkciou T-LOC, v kartónovom obale		
 <b>CTM MIDI I</b> odsávací nátrubok s obtokom	479,00 574,80	574832
	581,00 697,20	574822
<b>CT 15</b>		
 <b>CT 15 E</b> Všetky varianty: odsávací hadica Ø 27/32 x 3,5 m, AS, filtračné vrečko SELFCLEAN SC-FIS-CT MINI/MIDI-2, štrbinová dýza D 36 FD-150, hubica na čalúnenie D 36 PD, v kartónovom obale		
 <b>CT 15 E-Set</b> zahnutá ručná trubica D 36 HR-K AS, Predlžovacia trubica D 36 VR-K AS, 4-dielna podlahová hubica D 36 BD270	310,00 372,00	574827
	345,00 414,00	575988

## Skutočná veľkosť prichádza zvnútra.

### Všestranné mobilné vysávače.

Kompaktný, napriek tomu veľký. Ľahký, napriek tomu silný. Či na stavbe alebo v dielni – CLEANTEC CT 26/36/48 poskytujú vďaka svojej veľkorysej geometrii nádoby veľký objem pri kompaktných rozmeroch. Extrémne kompaktná vysokovýkonná turbína navyše zabezpečuje potrebný odsávací výkon s objemovým prietokom 3 900 l/min. S antistatickou funkciou proti antistatickému náboju pri práci.



#### Mobilný vysávač **CLEANTEC CT 36**

Objem nádoby 36 l na prach  
triedy L a M.



#### Mobilný vysávač **CLEANTEC CT 48**

Objem nádoby 48 l na prach  
triedy L a M.

#### Mobilný vysávač **CLEANTEC CT 26**

Objem nádoby 26 l na prach  
triedy L a M.



**Jednoducho obratne**

Hladká, elastická a extrémne robustná. Hladká sacia hadica presvedča zlepšenou manipuláciou a dlhšou životnosťou. Klíže sa po každej hrane a s kužeľovitou geometriou sa stará o zvýšený nasávací výkon.

**Veľká kapacita**

Vďaka plochému filtru a hladkej vnútornej kontúre nádoby sa filtračné vrečko môže voľne rozložiť. To umožňuje rovnomerné naplnenie a takmer 100 % využitie objemu filtračného vrečka.



**Bezpečná preprava**

Pomocou SYS-Dock je možné príslušenstvo a náradie v systéme SYSTAINER a SORTAINER pripevniť k vysávaču.



**Rozšíriteľné**

Podľa požiadaviek sa môže vysávač vybaviť prídavnými modulmi. napr. pneumatickým modulom, modulom EAA alebo Bluetooth®.

**Naše služby.  
Váš úspech.**



Priame, praktické a rozsiahle služby pre vás a vaše náradie. Okrem excelentného náradia vám poskytneme aj služby výnimočnej kvality. A to po celú dobu životnosti náradia.

Viac informácií nájdete na strane 4





Technické parametre	CT 26	CT 36	CT 48
Príkion (W)	350 – 1.200	350 – 1.200	350 – 1.200
Prietok max. (l/min)	3.900	3.900	3.900
Podtlak max. (Pa)	24.000	24.000	24.000
Povrch filtra (cm <sup>2</sup> )	6.318	6.318	6.318
Sieťová šnúra s gumenou izoláciou (m)	7,5	7,5	7,5
Max. objem nádoby/filtračného vrečka (l)	26/24	36/34	48/46
Rozmery (D x Š x V) (mm)	630 x 365 x 540	630 x 365 x 596	740 x 406 x 1.005
Výkonové zaťaženie prístrojovej zásuvky max. (W)	2.400	2.400	2.400
Hmotnosť (kg)	13,9	14,4	18,8

Rozsah dodávky		Cena €*	Obj. č.
<b>CT 26</b>	Všetky varianty: sacia hadica, hladká Ø 27/32 x 3,5 m-AS/CT, držiak na hadicu, SYS-Dock s funkciou T-LOC, navijanie kábla, v kartónovom obale		
	<b>CTL 26 E</b> filtračné vrečko SELFCLEAN	<b>606,00</b> 727,20	574947
	<b>CTM 26 E</b> filtračné vrečko SELFCLEAN, uzavieracie veko pre nasávací nátrubok	<b>807,00</b> 968,40	574981
<b>CT 36</b>	Všetky varianty: filtračné vrečko SELFCLEAN, sacia hadica, hladká Ø 27/32 x 3,5 m-AS/CT, držiak na hadicu, SYS-Dock s funkciou T-LOC, navijanie kábla, v kartónovom obale		
	<b>CTL 36 E</b>	<b>731,00</b> 877,20	574965
	<b>CTM 36 E</b> uzavieracie veko pre nasávací nátrubok	<b>925,00</b> 1.110,00	574988
	<b>CTL 36 E LE</b> pneumatický modul	<b>925,00</b> 1.110,00	574972
	<b>CTM 36 E LE</b> uzavieracie veko pre nasávací nátrubok, pneumatický modul	<b>1.116,00</b> 1.339,20	574990
<b>CT 48</b>	Všetky varianty: filtračné vrečko SELFCLEAN, sacia hadica, hladká Ø 27/32 x 3,5 m-AS/CT, držiak na hadicu, SYS-Dock s funkciou T-LOC, navijanie kábla, zásuvný oblúk, v kartónovom obale		
	<b>CTL 48 E</b>	<b>836,00</b> 1.003,20	574975
	<b>CTM 48 E</b> uzavieracie veko pre nasávací nátrubok	<b>1.022,00</b> 1.226,40	574992

## Voľný filter. Úplne automaticky. Samočistiace mobilné vysávače.

Už nikdy zanesený filter – pretože automatické čistenie hlavného filtra AUTOCLEAN (AC) filter udržiava čistý a zabezpečuje konštantne vysoký sací výkon pri veľkom množstve jemného prachu. S antistatickou funkciou proti antistatickému náboju pri práci.



Mobilný vysávač

### CLEANTEC CT 26 AC

Objem nádoby 26 l na prach  
triedy L a M.



Mobilný vysávač

### CLEANTEC CT 36 AC

Objem nádoby 36 l na prach  
triedy L a M.



Mobilný vysávač

### CLEANTEC CT 48 AC

Objem nádoby 48 l na prach  
triedy L a M.







#### Bezpečná preprava

Pomocou SYS-Dock je možné príslušenstvo a náradie v systéme SYSTAINER a SORTAINER pripevniť k vysávaču.



#### Nastavenie podľa potreby

Otočným spínačom sa plynule nastavujú intervaly čistenia. Čím kratšie intervaly, tým intenzívnejšie čistenie.



#### Jednoducho obratne

Hladká, elastická a extrémne robustná. Hladká sacia hadica presvedča zlepšenou manipuláciou a dlhšou životnosťou. Kľže sa po každej hrane a s kuželovitou geometriou sa stará o zvýšený nasávací výkon.



#### Rozšíriteľné

Podľa požiadaviek sa môže vysávač vybaviť prídavnými modulmi. napr. pneumatickým modulom, modulom EAA alebo Bluetooth®.

## Ideálny pre náročný deň na stavbe Predradený odlučovač CT-VA.

Zvládne vysokú prašnosť vďaka cyklónovej technológii. Postará sa o konštantne vysoký sací výkon odľahčením hlavného filtra.

Viac informácií nájdete na strane 182



# Ideálny na používanie na suchých stavbách.

## Mobilný vysávač pre brúsku s dlhým krkom PLANEX.

Silný CLEANTEC CTL 36 AC PLANEX s objemom nádoby 36 l je presne dimenzovaný na vysoký úberový výkon brúsky s dlhým krkom PLANEX. S hadicou odolnou proti zlomeniu a sériovým uzatváracím posúvačom ComfortClean pre ešte účinnejšie vyčistenie filtra.



### Mobilný vysávač CLEANTEC CT 36 AC PLANEX

S objemom nádoby 36 l a držiakom náradia na prach triedy L a M.



### Mobilný vysávač CLEANTEC CT 36 AC LHS

Objem nádoby 36 l na prach triedy L a M.



#### Pohodlná práca s úsporou času

Na držiake náradia je brúska s dlhým krkom uchytená pevne a bezpečne. Môžete tak rýchlo a pohodlne vymeniť brúsne prostriedky alebo predĺžiť dosah brúsky PLANEX len niekoľkými pohybmi. S praktickou rukoväťou na prepravu.

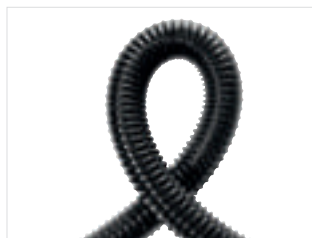

#### Najvyššia flexibilita

Vysoko odolná sacia hadica odolná pred poškodením.

## Typ na vysoký úber.

### Vysávače na stavbu s automatickým čistením.

Pri veľmi veľkom množstve prachu, aký vzniká napríklad pri práci so sanačnými frézami a diamantovými brúskami, sú ich základným prvkom vysávače radu AC HD. Extrémne odolná konštrukcia s veľkými kolieskami, oceľovým hriadeľom a otočnými riadiacimi kolieskami zabezpečuje stabilitu na každom podklade, pričom je zároveň zachovaná vysoká mobilita.



#### Mobilný vysávač **CLEANTEC CT 36 AC HD**

Objem nádoby 36 l na prach triedy L a M.



#### Mobilný vysávač **CLEANTEC CT 26 AC HD**

S objemom nádoby 26 l na prach triedy L.



#### Manuálne čistenie

Takto hneď vyčistíte aj silne zanesené filtre: Pri manuálnom opotrebovaní prívodu nádoby sa pomocou uzáverového pravítka ComfortClean vytvorí silný podtlak, ktorý vyčistí filter maximálnou silou.



#### Flexibilné naloženie

Veľká odkladacia a úložná plocha na elektrické náradie a kontajnery Systemainer.

## 07 Vysávanie



Technické parametre	CT 26 AC	CT 36 AC	CT 48 AC	CT 36 AC PLANEX	CT 26 AC HD	CT 36 AC HD
Príkon (W)	350 – 1.200	350 – 1.200	350 – 1.200	350 – 1.200	350 – 1.200	350 – 1.200
Prietok max. (l/min)	3.900	3.900	3.900	3.900	3.900	3.900
Podtlak max. (Pa)	24.000	24.000	24.000	24.000	24.000	24.000
Povrch filtra (cm <sup>2</sup> )	6.318	6.318	6.318	6.318	6.318	6.318
Sieťová šnúra s gumenou izoláciou (m)	7,5	7,5	7,5	7,5	7,5	7,5
Max. objem nádoby/filtračného vrečka (l)	26/24	36/34	48/46	36/34	26/24	36/34
Rozmery (D x Š x V) (mm)	630 x 365 x 540	630 x 365 x 596	740 x 406 x 1.005	630 x 365 x 596	673 x 365 x 455	673 x 365 x 522
Výkonové zaťaženie prístrojovej zásuvky max. (W)	2.400	2.400	2.400	2.400	2.400	2.400
Hmotnosť (kg)	14,7	15,2	19,6	15,2	14,5	15,2

Rozsah dodávky	Cena €*	Obj. č.
<b>CT 26 AC</b>	Všetky varianty: hlavný filter High Performance, odpadové vrečko, sacia hadica, hladká Ø 27/32 x 3,5 m-AS/CT, držiak na hadicu, SYS-Dock s funkciou T-LOC, navijanie kábla, v kartónovom obale	
 <b>CTL 26 E AC</b> filtračné vrečko SELF-CLEAN	<b>710,00</b> 852,00	574945
 <b>CTM 26 E AC</b> filtračné vrečko SELF-CLEAN, uzavieracie veko pre nasávací nátrubok	<b>906,00</b> 1.087,20	574978
<b>CT 36 AC</b>	Všetky varianty: hlavný filter High Performance, odpadové vrečko, sacia hadica, hladká Ø 27/32 x 3,5 m-AS/CT, držiak na hadicu, SYS-Dock s funkciou T-LOC, navijanie kábla, v kartónovom obale	
 <b>CTL 36 E AC</b> filtračné vrečko SELF-CLEAN	<b>835,00</b> 1.002,00	574958
 <b>CTM 36 E AC</b> filtračné vrečko SELF-CLEAN, uzavieracie veko pre nasávací nátrubok	<b>1.024,00</b> 1.228,80	574983
<b>CT 48 AC</b>	Všetky varianty: hlavný filter High Performance, držiak na hadicu, odpadové vrečko, sacia hadica, hladká Ø 27/32 x 3,5 m-AS/CT, SYS-Dock s funkciou T-LOC, navijanie kábla, zásuvný oblúk, v kartónovom obale	
 <b>CTL 48 E AC</b> filtračné vrečko SELF-CLEAN	<b>935,00</b> 1.122,00	574974
 <b>CTM 48 E AC</b> filtračné vrečko SELF-CLEAN, uzavieracie veko pre nasávací nátrubok	<b>1.122,00</b> 1.346,40	574991
<b>CT 36 AC PLANEX</b>	Všetky varianty: hlavný filter High Performance, odsávací hadica odolná proti zlomeniu D36x3,5-AS/LHS 225, odpadové vrečko, posuvný uzáver ComfortClean, držiak na hadicu, navijanie kábla, v kartónovom obale	
 <b>CTL 36 E AC-LHS</b> filtračné vrečko SELF-CLEAN	<b>852,00</b> 1.022,40	574960
 <b>CTM 36 E AC-LHS</b> filtračné vrečko SELF-CLEAN	<b>1.037,00</b> 1.244,40	574984
 <b>CTL 36 E AC-PLANEX</b> filtračné vrečko SELF-CLEAN, držiak nástrojov PLANEX	<b>885,00</b> 1.062,00	575427
 <b>CTM 36 E AC-PLANEX</b> filtračné vrečko SELF-CLEAN, držiak nástrojov PLANEX	<b>1.099,00</b> 1.318,80	575432
<b>CT 26 AC HD</b>		
 <b>CTL 26 E AC HD</b> hlavný filter High Performance, filtračné vrečko SELF-CLEAN, odpadové vrečko, sacia hadica, hladká Ø 36/32 x 3,5 m-AS s otočnými sacími nadstavcami, posuvný uzáver ComfortClean, schránka na príslušenstvo, v kartónovom obale	<b>690,00</b> 828,00	575291
<b>CT 36 AC HD</b>	Všetky varianty: hlavný filter High Performance, odpadové vrečko, sacia hadica, hladká Ø 36/32 x 3,5 m-AS s otočnými sacími nadstavcami, posuvný uzáver ComfortClean, schránka na príslušenstvo, v kartónovom obale	
 <b>CTL 36 E AC HD</b> filtračné vrečko SELF-CLEAN	<b>815,00</b> 978,00	575292
 <b>CTM 36 E AC HD</b> filtračné vrečko SELF-CLEAN	<b>1.004,00</b> 1.204,80	575296

# Žiadna šanca pre nebezpečný prach. Špeciálne vysávače.

Nebezpečný prach, ako plesne a azbest, nebezpečné ochranné impregnácie dreva, prach z minerálnych vlákien, olovo, kadmium, nikel a chromát zinočnatý odsáva CLEANTEC CTH bezpečne. Vysávač s účinnosťou odľučovania filtra až 99,995 % je špecialistom na odsávanie rakovinotvorných a choroboplodných druhov prachu.



## Mobilný vysávač CLEANTEC CTH 26

Objem nádoby 26 l na prach triedy H.



## Mobilný vysávač CLEANTEC CTH 48

Objem nádoby 48 l na prach triedy H.



Technické parametre	CTH 26	CTH 48
Príkon (W)	350 – 1.000	350 – 1.000
Prietok max. (l/min)	3.900	3.900
Podtlak max. (Pa)	24.000	24.000
Povrch filtra (cm <sup>2</sup> )	6.318	6.318
Sieťová šnúra s gumenou izoláciou (m)	7,5	7,5
Max. objem nádoby/filtračného vrečka (l)	26/24	48/46
Rozmery (D x Š x V) (mm)	630 x 365 x 540	740 x 406 x 1.005
Výkonové zafarbenie prístrojovej zásuvky max. (W)	2.400	2.400
Hmotnosť (kg)	13,9	18,8

### Rozsah dodávky

	Cena €*	Obj. č.
Všetky varianty: sacia hadica, hladká Ø 27/32 x 3,5 m-AS/CT, držiak na hadicu, SYS-Dock s funkciou T-LOC, navíjanie kábla, v kartónovom obale		
CTH 26 E / a bezpečnostné filtračné vrečko	931,00 1.117,20	574939
CTH 48 E / a bezpečnostné filtračné vrečko, zásuvný oblúk	1.149,00 1.378,80	574941

Systemové príslušenstvo  
od strany

184

## Mobilný vysávač CLEANTEC CT 48 EC

Jeho doménu je trvalé použitie v náročných podmienkach – a jeho koncepcia pohonu EC-TEC zaručuje vyššiu spoľahlivosť a dlhšiu životnosť. Pre vytrvale vysoký odsávací výkon pri obrábaní plastových, keramických, drevených a lakovaných povrchov.

Technické parametre	CT 48 EC
Príkion (W)	150 – 1.100
Prietok max. (l/min)	3.400
Podtlak max. (Pa)	23.000
Sieťová šnúra s gumenou izoláciou (m)	7,5
Max. objem nádoby/filtračného vrečka (l)	48/46
Rozmery (D x Š x V) (mm)	630 x 406 x 640
Hmotnosť (kg)	17,9



### Rýchlejšie k tým najlepším výsledkom

S konceptom pohonu EC-TEC s dlhou životnosťou: na náročné a trvalé používanie a prácu v takmer stacionárnom režime pri prípoji energie/odsávania.

Rozsah dodávky	Cena €*	Obj. č.
Všetky varianty: filtračné vrečko SELFCLEAN, sacia hadica, hladká Ø 27/32 x 3,5 m-AS/CT, navijanie kábla, pneumatikový modul, v kartónovom obale		
CTL 48 E LE EC	1.581,00 1.897,20	575300
CTM 48 E LE EC	1.769,00 2.122,80	575298

## Mobilný vysávač CLEANTEC CT 48 EC/B22

Pre vysokú mieru bezpečnosti odpovedá špeciálny vysávač CT 48 EC/B22 smernici ATEX 94/9/ES pre zónu 22. Suchý, horľavý prach sa zo strojov a náradia bezpečne odstráni.

Technické parametre	CT 48 EC B22
Príkion (W)	150 – 1.100
Prietok max. (l/min)	3.400
Podtlak max. (Pa)	23.000
Sieťová šnúra s gumenou izoláciou (m)	7,5
Max. objem nádoby/filtračného vrečka (l)	48/46
Rozmery (D x Š x V) (mm)	630 x 406 x 640
Hmotnosť (kg)	18,6



### Komfortná a bezpečná

Robustná plastová nádoba ABS je vybavená prídavnou ochranou pred vznietením, a preto sa výborne hodí na bezpečné odsávanie hliníkového, papierového, hrdzavého aj práškoveho lakového prachu až po plasty vystužené skleneným alebo uhlíkovými vlákňami.

Rozsah dodávky	Cena €*	Obj. č.
Všetky varianty: filtračné vrečko SELFCLEAN, sacia hadica, hladká Ø 27/32 x 3,5 m-AS/CT, navijanie kábla, pneumatikový modul, v kartónovom obale		
CTL 48 E LE EC/B22 R1	2.204,00 2.644,80	575275
CTM 48 E LE EC B22 R1	2.390,00 2.868,00	575286

\* Nezáväzná odporúčaná cena výrobcu. Ceny predajcov sa môžu líšiť.  
Bez DPH. | S DPH.

# Zvládne veľký objem prachu. Efektívne, jednoducho a spoľahlivo.

## Predradený odlučovač.

Veľké množstvo prachu a pilín už odteraz nepredstavuje problém. Ani pre hlavný filter, ani pre saciu silu. Minerálny prach sa odlúči až na 80 %, hrubý prach, ako piliny až na 95 % a zachytí sa v záchytnej nádobe. Odľahčí sa tým hlavný filter a garantuje konštantne vysoká sacia sila počas celého pracovného procesu.



### Predradený odlučovač CT-VA

Zvládne vysokú prašnosť vďaka cyklónovej technológii. Schválený pre triedy prachu L a M.

Technické parametre	CT-VA
Rozmery (D x Š x V) (mm)	395 x 295 x 515
Max. objem nádoby (l)	20
Hmotnosť (kg)	7

Systémové príslušenstvo  
od strany

**184**

#### Rozsah dodávky

CT-VA	Cena €*	Obj. č.
 <p><b>CT-VA-20</b> Systainer s cyklónom, zachytávacia nádoba VAB-20, systainerová vaňa, pripájacia hadica, odpadové vrecko, veko vzdušníka, v kartónovom obale</p>	<p><b>364,90</b> 437,88</p>	204083









**Jednoducho s možnosťou dodatočného vybavenia**  
Možnosť kombinovať s mobilnými vysávačmi Festool CT 26/36/48 s a bez AC čistenia. Schválený pre triedy prachu L a M.



**Flexibilné použitie**  
Flexibilná práca podľa daného použitia s alebo bez prepradeného odlučovača CT. Systémom Sys-Dock sa môže mobilný vysávač jednoducho spojiť s prepradeným odlučovačom CT.















**Jednoduchá likvidácia**  
Pohodlná a bezpečná preprava vďaka stohovateľným zachytávacím nádobám s kompaktnými rozmermi a odolnou konštrukciou.

Príslušenstvo	Cena €*	Obj. č.
 <p><b>Odpadové vrecko ENS-VA-20/10</b> ideálny tvar pre zachytávaciu nádobu prepradeného odlučovača CT-VA 20, na prach triedy L a M, na použitie v zachytávacej nádobe VAB-20, vrátane 10 káblových spojok, obsah balenia 10 ks., max. objem nádoby 20 l, v kartónovom obale</p>	<p><b>23,50</b> 28,20</p>	204296
<p><b>Zachytávacía nádoba</b> Všetky varianty: pre prepradený odlučovač CT-VA 20, stohovateľné s kompaktnými rozmermi, dobrou možnosťou uchopenia a odolnou konštrukciou, na prepravu dobre uzatvárateľný s vekom (súčasť dodávky), rozmery (D x Š x V) 395 x 295 x 350 mm, max. objem nádoby 20 l, v kartónovom obale</p>  <p><b>VAB-20/1</b></p>	<p><b>73,00</b> 87,60</p>	204294
 <p><b>VAB-20/3</b> obsah balenia 3 ks.</p>	<p><b>161,70</b> 194,04</p>	204295
 <p><b>Pripájací kábel CT-VA AK</b> pre prepradený odlučovač CT-VA 20, na dovybavenie prepradeného odlučovača CT-VA prídavnou zásuvkou, umožňuje mimoriadne jednoduché spájanie sacej hadice plug it s prepradeným odlučovačom CT-VA, výkonové zaťaženie prístrojovej zásuvky max. 2.400 W, dĺžka kábla 0,85 m, v kartónovom obale</p>	<p><b>36,50</b> 43,80 <b>42,94 / 1 m</b> 51,53 / 1 m</p>	575667











\* Nezáväzná odporúčaná cena výrobcu. Ceny predajcov sa môžu líšiť.  
Bez DPH. | S DPH.

Čistiace súpravy CLEANTEC	Cena €*	Obj. č.
 <p><b>Čistiaca súprava – hubice D 27 / D 36 D-RS</b> štrbinová hubica D 36 FD-210, hubica na čalúnenie D 36 PD, kefa v tvare štetca D 36 SP, balenie pre samoobslužný predaj</p>	<p><b>14,90</b> 17,88</p>	<p>492392</p>
 <p><b>Čistiaca súprava – štandard D 27/D 36 S-RS</b> zahnutá ručná trubica D 36 HR-K AS, Predlžovacia trubica D 36 VR-K AS, 4-dielna podlahová hubica D 36 BD270, štrbinová hubica D 36 FD-210, hubica na čalúnenie D 36 PD, v kartónovom obale</p>	<p><b>43,50</b> 52,20</p>	<p>203428</p>
 <p><b>Čistiaca súprava – štandard D 27/D 36 B-RS</b> zahnutá ručná trubica D 36 HR-K AS, Predlžovacia trubica D 36 VR-K AS, 4-dielna podlahová hubica D 36 BD270, v kartónovom obale</p>	<p><b>35,00</b> 42,00</p>	<p>205109</p>
 <p><b>Čistiaca súprava – profi D 27/36 P-RS</b> zahnutá ručná trubica D 36 HR-K AS, predlžovacia trubica z ušľacht. ocele 3-dielna D 36 VR-M3x, Kobercová dýza D 36 TD II, štrbinová hubica D 36 FD-210, v kartónovom obale</p>	<p><b>87,50</b> 105,00</p>	<p>203429</p>
 <p><b>Čistiaca súprava – kompaktná D 27/D 36 K-RS-Plus</b> zahnutá ručná trubica D 36 HR-K AS, Predlžovacia trubica D 36 VR-K AS, 4-dielna podlahová hubica D 36 BD270, štrbinová hubica D 36 FD-210, hubica na čalúnenie D 36 PD, v kontajneri SYSTAINER SYS 1 T-LOC</p>	<p><b>78,10</b> 93,72</p>	<p>203430</p>
 <p><b>Čistiaca súprava – montáž D 36 HW-RS-Plus</b> nasávací hadica hladká D 36 x 3,5 m antistatická, zahnutá ručná trubica D 36 HR-K AS, predlžovacia trubica z ušľacht. ocele 3-dielna D 36 VR-M3x, Kobercová dýza D 36 TD II, štrbinová hubica D 36 FD-210, hubica na čalúnenie D 36 PD, kefa v tvare štetca D 36 SP, v kontajneri SYSTAINER SYS 5 T-LOC</p>	<p><b>246,60</b> 295,92</p>	<p>203408</p>
 <p><b>Čistiaca súprava – dielňa D 36 WB-RS-Plus</b> nasávací hadica hladká D 36 x 3,5 m antistatická, zahnutá ručná trubica D 36 HR-K AS, predlžovacia trubica z ušľacht. ocele 3-dielna D 36 VR-M3x, podlahová hubica D 36 BD 370, v kontajneri SYSTAINER SYS 5 T-LOC</p>	<p><b>262,90</b> 315,48</p>	<p>203409</p>
 <p><b>Čistiaca súprava – univerzálna D 36 UNI-RS-Plus</b> nasávací hadica D 36 x 3,5 m, zahnutá ručná trubica D 36 HR-K AS, Predlžovacia trubica D 36 VR-K AS, podlahová hubica D 36 BD 300, štrbinová hubica D 36 FD-210, kefa v tvare štetca D 36 SP, hubica na čalúnenie D 36 PD, v kontajneri SYSTAINER SYS 5 T-LOC</p>	<p><b>154,80</b> 185,76</p>	<p>203435</p>
 <p><b>Čistiaca súprava – renovácia D 36 RS-M-Plus</b> zahnutá ručná trubica D 36 HR-K AS, predlžovacia trubica z ušľacht. ocele 3-dielna D 36 VR-M3x, Kobercová dýza D 36 TD II, štrbinová hubica D 36 FD-210, hubica na čalúnenie D 36 PD, v kontajneri SYSTAINER SYS 2 T-LOC</p>	<p><b>144,60</b> 173,52</p>	<p>203431</p>
 <p><b>Čistiaca súprava – podlahy D 36 BD 370 RS-Plus</b> zahnutá ručná trubica D 36 HR-K AS, predlžovacia trubica z ušľacht. ocele 3-dielna D 36 VR-M3x, podlahová hubica D 36 BD 370, v kontajneri SYSTAINER SYS 2 T-LOC</p>	<p><b>216,30</b> 259,56</p>	<p>203432</p>
 <p><b>Čistiaca súprava Stavba D 36 BA-RS</b> pre všetky CT (okrem VCP 30 E), súprava stavba, sacia hadica D 36 x 3 m, zahnutá ručná trubica D 36 HR-K AS, predlžovacie rúry z ušľachtilej ocele, 2-dielne, 4-dielna podlahová hubica D 36 BD270, štrbinová hubica D 36 FD-210, kefa v tvare štetca D 36 SP, v kartónovom obale</p>	<p><b>128,90</b> 154,68</p>	<p>203433</p>
 <p><b>Čistiaca súprava D 36 BU-RS</b> pre všetky CT (okrem VCP 30 E), súprava kancelária, sacia hadica D 36 x 3 m, zahnutá ručná trubica D 36 HR-K AS, predlžovacie rúry z ušľachtilej ocele, 2-dielne, Kobercová dýza D 36 TD II, hubica na čalúnenie D 36 PD, štrbinová hubica D 36 FD-210, v kartónovom obale</p>	<p><b>128,90</b> 154,68</p>	<p>203434</p>
 <p><b>Čistiaca súprava – hrubé nečistoty D 50 GS-RS</b> sacia hadica Ø 50 x 2,5 m, predlžovacia trubica D 50 VR-K, podlahová hubica D 50 BD370, štvorcová hubica D 50 QD, sací štetec D 50 SP, štrbinová hubica D 50 FD, v kartónovom obale</p>	<p><b>117,80</b> 141,36</p>	<p>454770</p>

Príslušenstvo mobilných vysávačov CT a odsávacích zariadení SR		Cena €*	Obj. č.
<b>Antistatická sacia hadica CLEANTEC</b>			
	<b>Sacia hadica D 27x3,0m-AS-90°/CT</b> pre CTL-SYS, antistatické vyhotovenie, odolná voči teplotám do +70°C, s rohovou koncovkou proti krúteniu na sacej strane, hladká, zvodový odpor (DIN IEC 312) <1 mΩ/m, priemer 27 mm, dĺžka 3 m, v kartónovom obale	<b>117,70</b> 141,24 <b>39,23 / 1 m</b> 47,08 / 1 m	201665
<b>Sacia hadica</b> Všetky varianty: antistatické vyhotovenie, odolná voči teplotám do +70°C, hladká, kónická, zvodový odpor (DIN IEC 312) <1 mΩ/m, priemer 27 /32 mm, v kartónovom obale			
	<b>D 27/32x3,5m-AS-90°/CT</b> pre CTL MINI/MIDI do roku výroby 12/2018, s rohovou koncovkou proti krúteniu na sacej strane, dĺžka 3,5 m	<b>148,80</b> 178,56 <b>42,51 / 1 m</b> 51,02 / 1 m	500680
	<b>D27/32x3,5m-AS/CTR</b> pre CT 26/36/48, pre CT MINI a CT MIDI od roku výroby 2019, s dvomi koncovkami proti krúteniu hadice a spojovacou objímkou, dĺžka 3,5 m	<b>148,80</b> 178,56 <b>42,51 / 1 m</b> 51,02 / 1 m	204921
	<b>D27/32x5m-AS/CTR</b> pre CT 26/36/48, pre CT MINI a CT MIDI od roku výroby 2019, s dvomi koncovkami proti krúteniu hadice a spojovacou objímkou, dĺžka 5 m	<b>181,70</b> 218,04 <b>36,34 / 1 m</b> 43,61 / 1 m	204922
<b>Sacia hadica</b> Všetky varianty: na čistiace práce s odsávacími zariadeniami CT, nie je vhodná k vysávačom s funkciou Autoclean, antistatické vyhotovenie, odolná voči teplotám do +70°C, s dvomi koncovkami proti krúteniu hadice a spojovacou objímkou, hladká, zvodový odpor (DIN IEC 312) <1 mΩ/m, priemer 36 mm, v kartónovom obale			
	<b>D36x3,5m-AS/CTR</b> dĺžka 3,5 m	<b>168,30</b> 201,96 <b>48,09 / 1 m</b> 57,70 / 1 m	204924
	<b>D36x5m-AS/CTR</b> dĺžka 5 m	<b>216,60</b> 259,92 <b>43,32 / 1 m</b> 51,98 / 1 m	204925
	<b>D36x7m-AS/CTR</b> dĺžka 7 m	<b>275,00</b> 330,00 <b>39,29 / 1 m</b> 47,14 / 1 m	204926
	<b>Sacia hadica D36/32x3,5m-AS/R</b> vhodná k vysávačom s funkciou Autoclean, antistatické vyhotovenie, odolná voči teplotám do +70°C, na práce so sanačnou frézkou a čistiace práce, hladká, kónická, zvodový odpor (DIN IEC 312) <1 mΩ/m, priemer 36 /32 mm, dĺžka 3,5 m, v kartónovom obale	<b>157,50</b> 189,00 <b>45,00 / 1 m</b> 54,00 / 1 m	204923
	<b>Sacia hadica D 36x3,5-AS/KS/LHS 225</b> pre brúsku s dlhým krkom PLANEX, antistatické vyhotovenie, odolná voči teplotám do +70°C, vysoká flexibilita, sacia hadica odolná voči prelomeniu, priemer 36 mm, dĺžka 3,5 m, zvodový odpor (DIN IEC 312) <1 mΩ/m, v kartónovom obale	<b>163,50</b> 196,20 <b>46,71 / 1 m</b> 56,06 / 1 m	496972
<b>Sacia hadica</b> Všetky varianty: antistatické vyhotovenie, odolná voči teplotám do +70°C, metrový tovar (bez koncovky proti krúteniu hadice a spojovacej objímky), zvodový odpor (DIN IEC 312) <1 mΩ/m, v kartónovom obale			
	<b>D 27 MW-AS</b> priemer 27 mm	<b>34,60</b> 41,52 <b>34,60 / 1 m</b> 41,52 / 1 m	452384
	<b>D 36 MW-AS</b> priemer 36 mm	<b>43,40</b> 52,08 <b>43,40 / 1 m</b> 52,08 / 1 m	452385
<b>Sacia hadica</b> Všetky varianty: antistatické vyhotovenie, odolná voči teplotám do +70°C, zvodový odpor (DIN IEC 312) <1 mΩ/m, priemer 50 mm, v kartónovom obale			
	<b>D 50x2,5m-AS</b> s dvomi koncovkami proti krúteniu hadice, dĺžka 2,5 m	<b>134,50</b> 161,40 <b>53,80 / 1 m</b> 64,56 / 1 m	452888
	<b>D 50x4m-AS</b> s dvomi koncovkami proti krúteniu hadice, dĺžka 4 m	<b>203,50</b> 244,20 <b>50,88 / 1 m</b> 61,05 / 1 m	452890
	<b>D 50 MW-AS</b> metrový tovar (bez koncovky proti krúteniu hadice a spojovacej objímky)	<b>47,70</b> 57,24 <b>47,70 / 1 m</b> 57,24 / 1 m	452386

\* Nezáväzná odporúčaná cena výrobcu. Ceny predajcov sa môžu líšiť.  
 Bez DPH. | S DPH.

## 07 Vysávanie













Príslušenstvo mobilných vysávačov CT a odsávacích zariadení SR		Cena €*	Obj. č.
<b>Antistatická sacia hadica CLEANTEC</b>			
<p><b>Sacia hadica</b>  <b>Všetky varianty: pre všetko elektrické náradie s prírubou D 27 a D 36 (všetko elektrické náradie Festool) a príslušenstvo na čistenie, s pripojkou plug it, antistatické vyhotovenie, hodí sa špeciálne na brúsenie, s koncovkou proti krúteniu hadice a spojovacou objímkou s bajonetovým uzáverom, odolná voči teplotám do +70°C, hladká, zvodový odpor (DIN IEC 312) &lt;1 mΩ/m, priemer 27 /22 mm, v kartónovom obale</b></p>			
	<b>D 27/22x3,5m-AS-GQ/CT</b> dĺžka 3,5 m	<b>183,70</b> 220,44 <b>52,49 / 1 m</b> 62,98 / 1 m	200041
	<b>D 27/22x5m-AS-GQ/CT</b> dĺžka 5 m	<b>238,50</b> 286,20 <b>47,70 / 1 m</b> 57,24 / 1 m	201758
	<b>Sacia hadica D 32/22x10m-AS-GQ/CT</b> pre všetko elektrické náradie s prírubou D 27 a D 36 (všetko elektrické náradie Festool) a príslušenstvo na čistenie, s pripojkou plug it, antistatické vyhotovenie, hodí sa špeciálne na brúsenie, s koncovkou proti krúteniu hadice a spojovacou objímkou s bajonetovým uzáverom, odolná voči teplotám do +70°C, hladká, dĺžka 10 m, zvodový odpor (DIN IEC 312) <1 mΩ/m, priemer 32 /22 mm, v kartónovom obale	<b>343,60</b> 412,32 <b>34,36 / 1 m</b> 41,23 / 1 m	200051
		<b>Cena €*</b>	<b>Obj. č.</b>
<b>Sacia hadica CLEANTEC</b>			
	<b>Sacia hadica D 21,5 x 5m HSK</b> na priame pripojenie (bez objímky) ku špalíku na ručné brúsenie s odsávaním, priemer 21,5 mm, dĺžka 5 m, vo vrecku	<b>35,40</b> 42,48 <b>7,08 / 1 m</b> 8,50 / 1 m	495019
<p><b>Sacia hadica</b>  <b>Všetky varianty: odolná voči teplotám do +70°C, priemer 27 mm, v kartónovom obale</b></p>			
	<b>D 27x3,5m/CT</b> s dvomi koncovkami proti krúteniu hadice a spojovacou objímkou, dĺžka 3,5 m	<b>73,30</b> 87,96 <b>20,94 / 1 m</b> 25,13 / 1 m	452877
	<b>D 27x5m/CT</b> s dvomi koncovkami proti krúteniu hadice a spojovacou objímkou, dĺžka 5 m	<b>82,70</b> 99,24 <b>16,54 / 1 m</b> 19,85 / 1 m	452879
	<b>D 27 MW</b> metrový tovar (bez koncovky proti krúteniu hadice a spojovacej objímky)	<b>22,20</b> 26,64 <b>22,20 / 1 m</b> 26,64 / 1 m	452383
	<b>Sacia hadica D 27/32x3,5m</b> pre CT 15, odolná voči teplotám do +70°C, s dvomi koncovkami proti krúteniu hadice a spojovacou objímkou, priemer 27/32 mm, dĺžka 3,5 m, v kartónovom obale	<b>75,00</b> 90,00 <b>21,43 / 1 m</b> 25,71 / 1 m	205201
<p><b>Sacia hadica</b>  <b>Všetky varianty: odolná voči teplotám do +70°C, priemer 36 mm, v kartónovom obale</b></p>			
	<b>D 36x3,5m/CT</b> s dvomi koncovkami proti krúteniu hadice a spojovacou objímkou, dĺžka 3,5 m	<b>94,00</b> 112,80 <b>26,86 / 1 m</b> 32,23 / 1 m	452881
	<b>D 36x5m/CT</b> s dvomi koncovkami proti krúteniu hadice a spojovacou objímkou, dĺžka 5 m	<b>121,50</b> 145,80 <b>24,30 / 1 m</b> 29,16 / 1 m	452883
	<b>D 36x7m/CT</b> s dvomi koncovkami proti krúteniu hadice a spojovacou objímkou, dĺžka 7 m	<b>139,20</b> 167,04 <b>19,89 / 1 m</b> 23,86 / 1 m	452885
	<b>D 36 MW</b> metrový tovar (bez koncovky proti krúteniu hadice a spojovacej objímky)	<b>27,50</b> 33,00 <b>27,50 / 1 m</b> 33,00 / 1 m	454157
	<b>Sacia hadica D 36/32x3m</b> pre všetky CT (okrem VCP 30 E), odolná voči teplotám do +70°C, so spojkou pre elektrické náradie, otočnou, priemer 36/32 mm, dĺžka 3 m, v kartónovom obale	<b>81,10</b> 97,32 <b>27,03 / 1 m</b> 32,44 / 1 m	768114
	<b>Sacia hadica D 50 MW</b> metrový tovar (bez koncovky proti krúteniu hadice a spojovacej objímky), odolná voči teplotám do +70°C, priemer 50 mm, v kartónovom obale	<b>30,00</b> 36,00 <b>30,00 / 1 m</b> 36,00 / 1 m	454158
	<b>Adaptérová hadica AD-D 36/CS50/CS70/CMS</b> pre CS 50, CS 70, CMS, 0,5 m hadica D36 s dvomi koncovkami proti krúteniu a spájacou, antistatickou objímkou D50/D50 VM-AS, pre pripájací prvok v tvare Y, v spojení s CTL MINI/MIDI, priemer 36 mm, dĺžka 0,5 m, v kartónovom obale	<b>35,90</b> 43,08	499196

Príslušenstvo mobilných vysávačov CT a odsávacích zariadení SR	Cena €*	Obj. č.
<b>Hadicové objímky CLEANTEC</b>		
<b>Koncovka proti krúteniu hadice</b> Všetky varianty: antistatické vyhotovenie, hadicová objímka na pripojenie k saciemu hrdlu vysávača, vonkajší Ø 58 mm, balenie pre samoobslužný predaj		
	<b>D 27 DAG-AS</b> pre antistatickú saciu hadicu D 27, priemer 27 mm	23,60 28,32 452892
	<b>D32/27 DAG-AS/CTR</b> pre antistatickú saciu hadicu D 27/32	23,70 28,44 204919
	<b>D36 DAG-AS/CTR</b> pre antistatickú saciu hadicu D 36, priemer 36 mm	28,70 34,44 204920
	<b>D 50 DAG-AS</b> pre antistatickú saciu hadicu D 50	34,10 40,92 452896
	<b>D 36 DAG-AS-GQ/CT</b> pre antistatickú saciu hadicu D27/22x3,5 AS-GQ/CT a D27/22x 5 AS-GQ/CT, priemer 36 mm	28,70 34,44 202931
	<b>D 50 DAG-AS-GQ/CT</b> pre antistatickú saciu hadicu D32/22x10 AS-GQ/CT, priemer 50 mm	34,20 41,04 203206
<b>Uhlová koncovka proti krúteniu hadice</b> Všetky varianty: hadicová objímka na pripojenie k saciemu hrdlu vysávača, vonkajší Ø 58 mm, balenie pre samoobslužný predaj		
	<b>D 27 DAG90-AS/CT</b> pre antistatickú saciu hadicu D 22 a D 27 na CTL MINI a CTL MIDI do roku výroby 08/2013 a CTL SYS, priemer 27 mm	24,10 28,92 202505
	<b>D 32/27 DAG/90°-AS/CT</b> pre antistatickú saciu hadicu D 32/27 na CTL MINI a CTL MIDI, antistatické vyhotovenie, pre CTL MINI a CTL MIDI od roku výroby 09/2013	25,60 30,72 500673
<b>Pripojovací nátrubok</b> Všetky varianty: antistatické vyhotovenie, balenie pre samoobslužný predaj		
	<b>D 27 DM-AS/CT</b> pre saciu hadicu D 27, pre všetko elektrické náradie s D 27 prírubou a príslušenstvom čistenia, na pripojenie na sacej strane (elektrické náradie alebo sacia hubica), bezpečné spojenie mobilného vysávača a elektrického náradia vďaka bajonetovému uzáveru, priemer 27 mm	16,90 20,28 202346
	<b>D 27/22 DM-AS/CT</b> pre všetko elektrické náradie s prírubou D 27 a D 36 (všetko elektrické náradie Festool) a príslušenstvo na čistenie, len pre hladké sacie hadice s integrovaným káblom plug it, pre prípojky na náradí (elektrické náradie alebo sacia dýza), bezpečné spojenie mobilného vysávača a elektrického náradia vďaka bajonetovému uzáveru, priemer 27 /22 mm	16,80 20,16 500668
	<b>D 36 DM-AS/CT</b> pre saciu hadicu D 36, pre všetko elektrické náradie D36 prírubou a príslušenstvom čistenia, na pripojenie na sacej strane (elektrické náradie alebo sacia hubica), bezpečné spojenie mobilného vysávača a elektrického náradia vďaka bajonetovému uzáveru, priemer 36 mm	21,40 25,68 500670
	<b>D 36/32 DM-AS</b> pre saciu hadicu D 36/32, pre všetko elektrické náradie D36 prírubou a príslušenstvom čistenia, na pripojenie na sacej strane (elektrické náradie alebo sacia hubica)	21,40 25,68 500671
	<b>Spojka na odsávanie D27 BP-AS/CT</b> pre všetky brúsky na zlepšenie vedenia, špeciálne pre RTS 400, RTSC 400, DTS 400, DTSC 400, ETS 125 a ETSC 125, zabránenie prisatiu náradia na hladkých povrchoch, balenie pre samoobslužný predaj	18,40 22,08 204822









\* Nezáväzná odporúčaná cena výrobcu. Ceny predajcov sa môžu líšiť.  
Bez DPH. | S DPH.

## 07 Vysávanie

Príslušenstvo mobilných vysávačov CT a odsávacích zariadení SR		Cena €*	Obj. č.
<b>Hadicové objímky CLEANTEC</b>			
	<b>Redukčná spojka</b> Všetky varianty: balenie pre samoobslužný predaj		
	<b>RM D 36/27-AS</b> pre saciu hadicu D 36, na redukciu na D 27 (na strane náradia), potrebná výmena objímky	<b>16,70</b> 20,04	498528
	<b>DC-D 36/27-AS</b> pre všetky VCP/CT, na strane EW, redukcia Ø 36 na 27 mm, v prípade potreby sa dá nasunúť, priemer 36 mm	<b>23,20</b> 27,84	768135
	<b>Pripojovací nátrubok D 36 DM-AS-LHS 225</b> pre saciu hadicu D 36, pre brúsku s dlhým krkom PLANEX, antistatické vyhotovenie, na pripojenie na saciej strane (elektrické náradie alebo sacia hubica), priemer 36 mm, balenie pre samoobslužný predaj	<b>22,60</b> 27,12	495013
	<b>Odsávací adaptér D 50/D 36</b> na spájanie saciej hadice D 50 s príslušenstvom D 36, balenie pre samoobslužný predaj	<b>15,50</b> 18,60	452897
	<b>Rozbočka D 50 SV-AS/D 50 V</b> pre D 50/D 36/D 27, antistatické vyhotovenie, na pripojenie dvoch sacích hadíc, s uzáverom, pri vysávačoch s povolením na vysávanie zdraviu ohrozujúceho prachu nie je prípustná súčasná prevádzka, balenie pre samoobslužný predaj	<b>41,80</b> 50,16	452898
	<b>Uzáver sacieho otvoru D 50/V</b> na uzavretie vstupného nátrubku, na dodatočné vybavenie všetkých mobilných vysávačov CT/CTH, balenie pre samoobslužný predaj	<b>16,50</b> 19,80	452899
	<b>spojovací nátrubok D 50/D 50 VM-AS</b> antistatické vyhotovenie, na spájanie sacích hadíc D 50 / D 36 / D 27, pri hadiciach D 27/D 36 sa musí pripájacia objímka hadice vymeniť za koncovku proti krúteniu hadice D 27/D 36, balenie pre samoobslužný predaj	<b>18,70</b> 22,44	493047
		<b>Cena €*</b>	<b>Obj. č.</b>
<b>Rúry</b>			
	<b>Ručná rúra D 36 HR-K AS</b> pre D 27/D 36, antistatické vyhotovenie, s reguláciou prívodu vzduchu na nastavenie intenzity nasávania, s bajonetovým uzáverom na bezpečné spojenie so sacou hadicou, zahnutá, priemer 36 mm, balenie pre samoobslužný predaj	<b>24,10</b> 28,92	203129
<b>Predlžovacia rúra</b>			
	<b>D 36 VR-M 3x</b> pre D 27/D 36, ušľachtilá oceľ, 3-dielna, obsah balenia 3 ks., dĺžka 950 mm, balenie pre samoobslužný predaj	<b>59,30</b> 71,16	452902
	<b>D 36 VR-K AS 3x</b> pre D 27/D 36, antistatické vyhotovenie, 3-dielna, obsah balenia 3 ks., dĺžka 950 mm, balenie pre samoobslužný predaj	<b>27,10</b> 32,52	203137
	<b>D 50 VR-M</b> pre D 50, eloxovaná hliníkom, 1-dielna, dĺžka 1.100 mm, v kartónovom obale	<b>117,20</b> 140,64	447599
	<b>D 50 VR-K 2x</b> pre D 50, plast, 2-dielna, obsah balenia 2 ks., dĺžka 970 mm, v kartónovom obale	<b>36,90</b> 44,28	440412
		<b>Cena €*</b>	<b>Obj. č.</b>
<b>Dýza na koberce a kombinovaná dýza</b>			
	<b>Kobercová hubica D 36 TD II</b> pre D 27/D 36, s klznou podložkou, s možnosťou prestavenia na textilné podlahové krytiny a tvrdé podlahy, šírka 292 mm, balenie pre samoobslužný predaj	<b>51,00</b> 61,20	203797
	<b>Turbinová kombinovaná vysávací kefa D 36 TKB II</b> pre D 27/D 36, na textilné podlahové krytiny a tvrdé podlahy, so 4 kolieskami, valcovou kefou poháňanou nasávaným vzduchom, šírka 270 mm, v kartónovom obale	<b>130,80</b> 156,96	203809





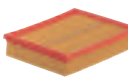
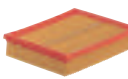

Príslušenstvo mobilných vysávačov CT a odsávacích zariadení SR		Cena €*	Obj. č.
<b>Podlahová hubica</b>			
<b>Hubica na podlahu</b>			
	<b>D 36 BD 370</b> pre D 27/D 36, priemyselné vyhotovenie, hliník, s 2 kolieskami a 2 kefovými vložkami, priemer 36 mm, šírka 370 mm, v kartónovom obale	<b>144,40</b> 173,28	452908
	<b>D 50 BD 450</b> pre D 50, priemyselné vyhotovenie, hliník, s 2 kolieskami a 2 kefovými vložkami, šírka 450 mm, v kartónovom obale	<b>162,30</b> 194,76	452910
	<b>D 36 BD 300</b> pre D 27/D 36, plast, s 2 kolieskami a 2 kefovými vložkami, priemer 36 mm, šírka 300 mm, balenie pre samoobslužný predaj	<b>37,20</b> 44,64	452907
	<b>D 36 BD 270</b> pre D 27/D 36, štvordielna, plastová s 3 výmennými vložkami (kefovou, s gumovým okrajom, na koberce), priemer 36 mm, šírka 270 mm, balenie pre samoobslužný predaj	<b>33,70</b> 40,44	452906
<b>Príslušenstvo pre mobilné vysávače CT</b>			
<b>Špeciálne hubice/kefy</b>			
<b>Štrbinová hubica</b> Všetky varianty: plast, balenie pre samoobslužný predaj			
	<b>D 36 FD-300</b> pre D 27/D 36, priemer 36 mm, dĺžka 300 mm	<b>8,10</b> 9,72	452904
	<b>D 36 FD-210</b> pre D 27/D 36, priemer 36 mm, dĺžka 210 mm	<b>6,70</b> 8,04	492391
	<b>D 36 FD-150</b> pre D 27/D 36, pre CTL-SYS, hodí sa na odkladanie príslušenstva CTL SYS, priemer 36 mm, dĺžka 150 mm	<b>6,70</b> 8,04	500593
	<b>D 50 FD</b> pre D 50, dĺžka 200 mm	<b>21,40</b> 25,68	452912
<b>Odsávacia kefa v tvare štetca</b> Všetky varianty: plast, balenie pre samoobslužný predaj			
	<b>D 36 SP</b> pre D 27/D 36, priemer 70 mm	<b>11,30</b> 13,56	440404
	<b>D 50 SP</b> pre D 50, priemer 85 mm	<b>30,40</b> 36,48	440419
	<b>Hubica na čalúnenie D 36 PD</b> pre D 27/D 36, pre CTL-SYS, plast, s kefovou vložkou, hodí sa na odkladanie príslušenstva CTL SYS, šírka 120 mm, balenie pre samoobslužný predaj	<b>8,80</b> 10,56	500592
	<b>Univerzálna hubica s kefou D 36 UBD</b> pre D 27/D 36, plast, s kefovým vencom a otočným kĺbom, balenie pre samoobslužný predaj	<b>16,20</b> 19,44	498527
	<b>Plochá hubica D 27 FDG</b> pre D 27, špeciálna guma, odolná voči pôsobeniu olejov, priemer 27 mm, šírka 100 mm, balenie pre samoobslužný predaj	<b>57,40</b> 68,88	440408







## 07 Vysávanie

Príslušenstvo pre mobilné vysávače CT		Cena €*	Obj. č.
<b>Moduly pre zásuvný systém CTL/CTM/CTH 26/36/48</b>			
	<b>Modul prípojky energie EAA CT 26/36/48</b> pre CT 26/36/48, na spojenie mobilného odsávača CT s energetickou prípojkou, príp. odsávacím ramenom, nemusí byť vo vyhotovení LE, v kartónovom obale	<b>66,10</b> 79,32	496143
	<b>Pneumatický modul DL CT 26/36/48</b> pre CT 26/36/48, na dodatočné vybavenie mobilných odsávačov vo vyhotovení LE, s dodatočnou zapínacou/vypínacou automatikou stlačeného vzduchu, v kartónovom obale	<b>223,30</b> 267,96	496141
<b>Dialkové ovládanie</b> Všetky varianty: dialkové ovládanie umožňuje zapnutie mobilného vysávača priamo zo sacej hadice (jednoduché prepnutie do režimu čistenia aj keď je mobilný vysávač v polohe AUTO), dosah 10 m, technológia Bluetooth®, v kartónovom obale			
	<b>CT-F I/M-Set</b> pre CT 26, 36, 48, súprava dovybavenia k CT 26, 36, 48, modul na montáž do voľnej modulovej šachty, riadenie na diaľku pomocou dialkového ovládania (súčasťou súpravy) alebo akumulátorového náradia (v kombinácii s akumulátorovou súpravou Bluetooth®), umožňuje automatické spustenie mobilného vysávača pri zapnutí akumulátorového náradia (podmienkou je kompatibilná akumulátorová súprava Bluetooth®), prijímací modul (pre CT 26, 36, 48)	<b>88,60</b> 106,32	202097
	<b>CT-F I</b> vhodné pre všetky vysávače Bluetooth® (v kombinácii s prijímacím modulom Bluetooth®), dva upevňovacie pásy k sacím hadiciam D27 a D36	<b>46,90</b> 56,28	202098
		Cena €*	Obj. č.
<b>Odsávacie rameno</b>			
<b>Odsávacie rameno</b> Všetky varianty: súprava trubic s prípojkami, dĺžka 2.119 mm, šírka 1.136 mm, v kartónovom obale			
	<b>CT-ASA</b> pre CT 44, CT 48, bez tlačného rámu	<b>296,60</b> 355,92	492452
	<b>CT-ASA CT 26/36/SB</b> pre CT 26/36, so zásuvným oblúkom SB-CT 26/36, odsávacie rameno na montáž na všetky modely CT 26/36 (okrem CT 26/36 AC HD), zásuvný oblúk	<b>410,50</b> 492,60	496372
	<b>Držiak nástroja WHR/CT-ASA</b> pre CT-ASA, CT-ASA/SB, CT-ASA CT 26/36/SB, na bezpečné a ergonomické odkladanie 2 elektrických a pneumatických náradí, v kartónovom obale	<b>60,70</b> 72,84	493558
		Cena €*	Obj. č.
<b>Filter CLEANTEC</b>			
	<b>Filtročný článok HF-CT 17</b> pre CT 17 E, VCP 170 E, VCP 320 E, na vysávanie nasucho, v kartónovom obale	<b>30,90</b> 37,08	769134
<b>Hlavný filter</b> Všetky varianty: balenie pre samooslužný predaj			
	<b>HF-CT MINI/MIDI-2/CT 15</b> pre CT MINI a CT MIDI od roku výroby 2019, ako aj pre CT 15, hlavný filter zasunutý v praktickom plastovom ráme, bezproblémová výmena filtračnej kazety zvonku bez potreby otvorenia mobilného vysávača	<b>19,40</b> 23,28	204200
	<b>HF-CT-MINI/MIDI</b> pre CT MINI a CT MIDI do roku výroby 2018	<b>21,30</b> 25,56	456790
	<b>HF-CT 26/36/48</b> pre CT 26/36/48 a TURBO II, hlavný filter High Performance, nevhodný pre mobilné vysávače s AUTOCLEAN	<b>34,70</b> 41,64	496170









Príslušenstvo pre mobilné vysávače CT		Cena €*	Obj. č.
<b>Filter CLEANTEC</b>			
<b>Hlavný filter</b>			
	<b>HF-CT 26/36/48 HP</b> pre CT AC, VCP 260 AC, 360 AC, 480 AC, Hlavný filter s optimalizovaným čistením s PTFE povrchom, balenie pre samoobslužný predaj	<b>54,80</b> 65,76	203759
	<b>HF CTH 26/48</b> pre CTH 26, CTH 48, špeciálny filter zodpovedá požiadavkám kategórie prachu H, balenie pre samoobslužný predaj	<b>74,60</b> 89,52	498995
	<b>HF-CT/2</b> pre CT 11, 22, 33, 44, 55, obsah balenia 2 ks., v kartónovom obale	<b>34,70</b> 41,64	452923
	<b>HF-CT SYS</b> pre CTL-SYS, balenie pre samoobslužný predaj	<b>18,40</b> 22,08	500558
	<b>Hlavný filter Longlife Longlife-HF-CT/2</b> pre CT 11, 22, 33, 44, 55, použiteľné iba na odsávanie prachu, ktorý nie je zdraviu škodlivý, obsah balenia 2 ks., v kartónovom obale	<b>74,70</b> 89,64	454869
<b>Mokrý filter</b> <b>Všetky varianty: na vysávanie kvapalín</b>			
	<b>NF-CT MINI/MIDI-2/CT 15</b> pre CT MINI a CT MIDI od roku výroby 2019, ako aj pre CT 15, filter na vysávanie namokro zasunutý v praktickom plastovom ráme, bezproblémová výmena filtračnej kazety zvonku bez potreby otvorenia mobilného vysávača, samoobslužné balenie	<b>19,40</b> 23,28	204202
	<b>NF-CT MINI/MIDI</b> pre CT MINI a CT MIDI do roku výroby 2018, balenie pre samoobslužný predaj	<b>11,90</b> 14,28	456805
	<b>NF-CT 26/36/48</b> pre CT 26/36/48, balenie pre samoobslužný predaj	<b>16,30</b> 19,56	496169
	<b>NF-CT/2</b> pre CT 11, 22, 33, 44, 55, obsah balenia 2 ks., v kartónovom obale	<b>16,30</b> 19,56	452924
	<b>NF-CT 17</b> pre CT 17 E, VCP 170 E, VCP 320 E, VCP 171 E-L, VCP 321 E-L, v kartónovom obale	<b>22,60</b> 27,12	769135
		Cena €*	Obj. č.
<b>Filtračné vrečky CLEANTEC</b>			
	<b>Filtračné vrečko FIS-CT 17/5</b> pre CT 17 E, VCP 170 E, VCP 171 E-L, s dvojitými stenami, obsah balenia 5 ks., v kartónovom obale	<b>30,00</b> 36,00	769136
<b>Filtračné vrečko SELF CLEAN</b> <b>Všetky varianty: obsah balenia 5 ks.</b>			
	<b>SC FIS-CT SYS/5</b> pre CTL-SYS, alternatívne využitie objemu filtračného vrečka a vysoká pevnosť vďaka filtračnej netkanej textílii, filtračné vrečko Selfclean z netkanej textílie, v kartónovom obale	<b>16,20</b> 19,44	500438
	<b>SC-FIS-CT MINI/MIDI-2/5/CT 15</b> pre CT MINI a CT MIDI od roku výroby 2019, ako aj pre CT 15, optimálne využitie objemu filtračného vrečka vďaka filtračnému materiálu so samočistiacou funkciou Selfclean, objem naplnenia max. 15 l, samoobslužné balenie	<b>18,90</b> 22,68	204308
	<b>SC FIS-CT MINI/5</b> pre CTL MINI do roku výroby 2018, optimálne využitie objemu filtr. vrečka a vysoký sací výkon vďaka filtračnému vrečku Selfclean, v kartónovom obale	<b>18,60</b> 22,32	498410
	<b>SC FIS-CT MIDI/5</b> pre CTL MIDI do roku výroby 2018, optimálne využitie objemu filtr. vrečka a vysoký sací výkon vďaka filtračnému vrečku Selfclean, v kartónovom obale	<b>27,20</b> 32,64	498411

Príslušenstvo pre mobilné vysávače CT		Cena €*	Obj. č.
<b>Filtračné vrečky CLEANTEC</b>			
<b>Filtračné vrečko SELF CLEAN</b> Všetky varianty: optimálne využitie objemu filtr. vrečka a vysoký sací výkon vďaka filtračnému vrečku Selfclean, obsah balenia 5 ks., v kartónovom obale			
	<b>SC FIS-CT 26/5</b> pre CT 26	<b>41,60</b> 49,92	496187
	<b>SC FIS-CT 36/5</b> pre CT 36	<b>45,50</b> 54,60	496186
	<b>SC FIS-CT 48/5</b> pre CT 48	<b>49,30</b> 59,16	497539
<b>Odpadové vrečko</b> Všetky varianty: nevhodné pre štandardné vyhotovenie CT (bez AC), obsah balenia 5 ks., v kartónovom obale			
	<b>ENS-CT 26 AC/5</b> pre CT 26 AC	<b>36,30</b> 43,56	496216
	<b>ENS-CT 36 AC/5</b> pre CT 36 AC/CTL 36 E AC HD	<b>39,60</b> 47,52	496215
	<b>ENS-CT 48 AC/5</b> pre CT/CTL/CTM 48 AC	<b>42,60</b> 51,12	497540
<b>Bezpečnostné filtračné vrečko</b> Všetky varianty: dvojvrstvové, obsah balenia 3 ks., v kartónovom obale			
	<b>FIS-CTH 26/3</b> pre CTH 26	<b>59,30</b> 71,16	497541
	<b>FIS-CTH 48/3</b> pre CTH 48	<b>66,60</b> 79,92	497542
<b>Filtračné vrečko Longlife</b> Všetky varianty: použiteľné iba na odsávanie prachu, ktorý nie je zdraviu škodlivý, z veľmi pevného, 3-vrstvého polyesterového rúna s dlhou životnosťou, nie je vhodné na jemný prach			
	<b>Longlife-FIS-CT SYS</b> pre CTL-SYS, viacnásobné filtračné vrečko na likvidáciu prachu, balenie pre samoobslužný predaj	<b>62,90</b> 75,48	500642
	<b>LL-FIS-CT MINI/MIDI-2/CT 15</b> pre CT MINI a CT MIDI od roku výroby 2019, ako aj pre CT 15, objem naplnenia max. 15 l, v kartóne	<b>132,60</b> 159,12	204309
	<b>Longlife-FIS-CTL MINI</b> pre CT MINI a CT MIDI do roku výroby 2018, v kartónovom obale	<b>80,90</b> 97,08	499703
	<b>Longlife-FIS-CTL MIDI</b> pre CT MINI a CT MIDI do roku výroby 2018, v kartónovom obale	<b>116,00</b> 139,20	499704
	<b>Longlife-FIS-CT 26</b> pre CT 26, v kartónovom obale	<b>160,70</b> 192,84	496120
	<b>Longlife-FIS-CT 36</b> pre CT 36, v kartónovom obale	<b>169,20</b> 203,04	496121
	<b>Longlife-FIS-CT 48</b> pre CT 48, v kartónovom obale	<b>177,70</b> 213,24	498506

Príslušenstvo pre mobilné vysávače CT		Cena €*	Obj. č.
<b>Filtračné vrečka CLEANTEC</b>			
<b>Filtračné vrečko Longlife</b> Všetky varianty: použiteľné iba na odsávanie prachu, ktorý nie je zdraviu škodlivý, z veľmi pevného, 3-vrstvového polyesterového rúna s dlhou životnosťou, nie je vhodné na jemný prach, v kartónovom obale			
	<b>Longlife-FIS-CT 22</b> pre CT 22	<b>160,70</b> 192,84	456737
	<b>Longlife-FIS-CT 33</b> pre CT 33	<b>169,20</b> 203,04	456738
<b>Filtračné vrečko</b> Všetky varianty: v kartónovom obale			
	<b>FIS-CT 22/5</b> pre CT 22, obsah balenia 5 ks.	<b>41,60</b> 49,92	452970
	<b>FIS-CT 22/20</b> pre CT 22, obsah balenia 20 ks.	<b>148,80</b> 178,56	494631
	<b>FIS-CT 33/5</b> pre CT 33, obsah balenia 5 ks.	<b>45,50</b> 54,60	452971
	<b>FIS-CT 33/20</b> pre CT 33, obsah balenia 20 ks.	<b>162,70</b> 195,24	494632
	<b>FIS-CT 44/5</b> pre CT 44, obsah balenia 5 ks.	<b>49,30</b> 59,16	452972
	<b>FIS-CT 55/5</b> pre CT 55, obsah balenia 5 ks.	<b>53,10</b> 63,72	452973
	<b>FIS-CT 22 SP VLIES/5</b> pre CT 22, s vonkajšou vrstvou Spunbond, veľmi pevné, na odsávanie najjemnejšieho prachu, obsah balenia 5 ks.	<b>53,40</b> 64,08	456870
	<b>FIS-CT 33 SP VLIES/5</b> pre CT 33, s vonkajšou vrstvou Spunbond, veľmi pevné, na odsávanie najjemnejšieho prachu, obsah balenia 5 ks.	<b>58,70</b> 70,44	456871
	<b>FIS-CT 44 SP VLIES/5</b> pre CT 44, s vonkajšou vrstvou Spunbond, veľmi pevné, na odsávanie najjemnejšieho prachu, obsah balenia 5 ks.	<b>63,30</b> 75,96	456874
	<b>Príslušenstvo pre odsávacie zariadenia SR</b>		
	<b>Odpadové vrečko ENS-SRM 45-LHS 225/5</b> pre SRM 45 E-PLANEX, VCP 450 E-L, VCP 450 E-M, obsah balenia 5 ks., v kartónovom obale	<b>35,30</b> 42,36	495015
<b>Filtre SR</b>			
<b>Absolútny filter</b> Všetky varianty: v kartónovom obale			
	<b>AB-FI SRM 45/70</b> pre SRM 45 LE-EC, SRM 70 LE-EC	<b>62,80</b> 75,36	493826
	<b>AB-FI SRH 45</b> pre SRH 45	<b>81,20</b> 97,44	493825
	<b>Hlavný filter NANO HF-SRM 45-LHS 225</b> pre SRM 45 E-PLANEX, VCP 450 E-L, VCP 450 E-M, nano, v kartónovom obale	<b>58,80</b> 70,56	496406

## 07 Vysávanie

Príslušenstvo pre odsávacie zariadenia SR		Cena €*	Obj. č.
<b>Filtračné vrecká SR</b>			
<b>Filtračné vrecko</b> Všetky varianty: obsah balenia 5 ks., v kartónovom obale			
	<b>FIS-SRM 45 /5</b> pre SRM 45 LE-EC	<b>49,10</b> 58,92	493775
	<b>FIS-SRM 45-LHS 225 /5</b> pre SRM 45 E-PLANEX, VCP 450 E-L, VCP 450 E-M	<b>40,30</b> 48,36	495014
	<b>FIS-SRM 70 /5</b> pre SRM 70 LE-EC	<b>63,60</b> 76,32	493777
	<b>FIS-SRH 45 /5</b> pre SRH 45 E	<b>167,30</b> 200,76	493776

		Cena €*	Obj. č.
<b>Filtre a filtračné vrecká SR pre výbehové modely</b>			
<b>Absolútny filter</b> Všetky varianty: v kartónovom obale			
	<b>AB-FI/U</b> pre SR 5, SR 200, SR 201	<b>44,60</b> 53,52	485808
	<b>AB-FI</b> pre SR 151	<b>58,00</b> 69,60	488461
	<b>AB-FI/C</b> pre SR 6, SR 12, SR 14, SR 202, SR 203, SR 212, SR 301, SR 302, SR 303, kategória použitia C/M	<b>61,00</b> 73,20	486241
<b>Dvojdielne filtračné vrecko</b> Všetky varianty: obsah balenia 5 ks., v kartónovom obale			
	<b>FIS-SR 5/6 /5</b> pre SR 5, SR 6, s dvomi vrstvami	<b>46,20</b> 55,44	483143
	<b>FIS-SR 12/14 /5</b> pre SR 12, SR 14	<b>58,50</b> 70,20	483142
	<b>FIS-SR 150 /5</b> pre SR 151, SRM 152	<b>46,20</b> 55,44	488460
	<b>FIS-SR 200 /5</b> pre SR 200, SR 201, SR 203	<b>50,30</b> 60,36	487070
	<b>FIS-SR 300 /5</b> pre SR 301, SR 303, SRM 312	<b>65,30</b> 78,36	487790
	<b>FIS-SR 15 /5</b> pre SR 15, SR 12, SR 14, na látky s hranič. hodnotami prachu a rakovinotvorné látky podľa nar. GefStoffV 35, schválené podľa BIA	<b>97,30</b> 116,76	483889
	<b>FIS-SR 202 /5</b> pre SR 202, SR 212, SRH 204, SR 200, SR 201, SR 203	<b>86,20</b> 103,44	487482

Príslušenstvo mobilných vysávačov CT a odsávacích zariadení SR		Cena €*	Obj. č.
<b>Príslušenstvo CT</b>			
	<b>Držiak hadice CT-SG</b> pre CT 11, 22, 33, 44, 55, na uloženie sacej hadice a sieťového kábla, vhodné veľkosti hadíc: hadica plug it D 22 x 3,5 m / D 27 x 3,5 m / D 27 x 5 m / D 36 x 3,5 m / D 50 x 2,5 m / IAS 2-3500 AS, rozmery [D x S x V] 530 x 360 x 110 mm, v kartónovom obale	<b>48,90</b> 58,68	494388

Príslušenstvo mobilných vysávačov CT a odsávacích zariadení SR		Cena €*	Obj. č.
<b>Príslušenstvo CT</b>			
<b>Držiak nástroja</b> Všetky varianty: v kartónovom obale			
	<b>WHR-CT</b> pre CT 26/36, držiak nástrojov pre brúsky, z pozinkovanej ocele, na bezpečné a ergonomické odkladanie elektrického/pneumatického náradia	<b>51,60</b> 61,92	496122
	<b>WHR-CT 36-LHS 225</b> pre CT 36 PLANEX, s praktickým držiakom, na odkladanie náradia PLANEX, nie na PLANEX easy	<b>108,20</b> 129,84	495964
<b>Zásuvný obtúk</b> Všetky varianty: v kartónovom obale			
	<b>SB-CT 26/36</b> pre CT 26/36, na pohodlné presúvanie mobilných vysávačov, s držiakom hubíc	<b>78,00</b> 93,60	495802
	<b>SB-CT 48</b> pre CT 48, na pohodlné presúvanie mobilných vysávačov, s držiakom hubíc	<b>138,50</b> 166,20	497295
	<b>SB-CT MINI/MIDI-2/CT 15</b> pre CT MINI a CT MIDI od roku výroby 2019, ako aj pre CT 15, manipulačný obtúk s možnosťou spustenia pri nepoužití, zhotovený z oceľových a hliníkových rúrok, s praktickým držiakom na odkladanie čistiaceho príslušenstva (ručná rúra, tri predĺžovacie rúry a podlahová dýza) a parkovacia pozícia pre zasunutú saciu rúru s podlahovou dýzou, navíjanie kábla	<b>86,70</b> 104,04	204310
	<b>Posuvný uzáver VS-CT AC/SRM45 PLANEX</b> pre CT AC / CT 36 AC PLANEX, postará sa o extrémny podtlak v nádobe, filter sa očistí s ešte väčšou silou, v kartónovom obale	<b>50,60</b> 60,72	497926
	<b>Adaptér AD-WCR</b> adaptér na montáž WCR a/alebo zásobovacej jednotky VE CT 26/36/48 na CT 48 EC a CT 48 EC B22, v kartónovom obale	<b>64,10</b> 76,92	498805
	<b>Sys-Adapter SYS-AP-CT 36 HD</b> pre CT 36 E HD-AC, CT 26 HD, VCP 260 E-L AC, VCP 260 E-M AC, VCP 260 E-H, od roku výroby 2011, pre VCP 360 E-L AC, VCP 360 E-M AC, VCP 480 E-L AC, VCP 480 E-M AC, na spojenie SYSTAINER s odsávačom, balenie pre samoobslužný predaj	<b>36,90</b> 44,28	768115
	<b>Vákuová upínacia dýza CT-W</b> pre odsávacie zariadenia CT a saciu hadicu D 27, flexibilná pomôcka na dočasné upnutie a zafixovanie obrobkov na horizontálnych a vertikálnych plochách, max. výška upínania 50 mm, max. zaťaženie 3 kg, rozmery (D x Š x V) 130 x 80 x 50 mm, hmotnosť 0,35 kg, balenie pre samoobslužný predaj	<b>38,50</b> 46,20	500312
	<b>Popruh na nosenie SYS-TG</b> pre CT-SYS a všetky kontajnery SYSTAINER T-LOC, ľahké prenášanie CTL SYS a kontajnera SYSTAINER T-LOC, max. zaťaženie 20 kg, balenie pre samoobslužný predaj	<b>19,70</b> 23,64	500532
		<b>Cena €*</b>	<b>Obj. č.</b>
<b>Pneumatické príslušenstvo CT</b>			
	<b>Napájacia jednotka VE-CT 26/36/48</b> pre CT 26/36/48 vo vyhotovení LE, regulátor tlaku, rýchle vypúšťanie kondenzátu, olejov a s výstupom vzduchu bez oleja s rýchlospojkom, v kartónovom obale	<b>462,10</b> 554,52	495886
	<b>Montážna sada MS DH VE-CT-ASA-CT26/36</b> na montáž napájacej jednotky VE-CT 26/36 v spojení s CT-ASA CT 26/36 SB, v kartónovom obale	<b>52,00</b> 62,40	496862

## 08 Vrtanie a skrutkovanie





**198** Akumulátorové vŕtacie skrutkovače CXS, TXS



**199** Akumulátorový vŕtací skrutkovač T 18+3, C 18



**200** Akumulátorový (príklepový) vŕtací skrutkovač QUADRIVE



**206** Akumulátorové vŕtacie kladivo BHC 18



**208** Akumulátorový skrutkovač na montáž suchých stavieb DURADRIVE



**210** Vŕtačka QUADRILL

# Človek nemusí byť veľký, aby podal veľký výkon. Akumulátorové vrtacie skrutkovače vo formáte XS.

V kompaktnom akumulátorovom vrtacom skrutkovači XS sa skrýva pozoruhodný krútiaci moment, ktorý energicky zaberie aj na ťažko dostupných miestach. S extrémne krátkym tvarom a vyváženým rozložením hmotnosti idú práce nad hlavou alebo v uhloch rýchlo od ruky. Trieda XS je všestranným partnerom vo všetkých životných situáciách – a pri veľkých činoch.



Akumulátorový  
vrtací skrutkovač  
**CXS**

V ergonomickom tvare C.

Akumulátorový  
vrtací skrutkovač  
**TXS**

V klasickom tvare T.



### Rýchlo poruke

Nielen rýchlo poruke, ale aj s voľnými rukami v tom správnom momente: spona na opasok sa dá nastaviť tak pre pravákov, ako aj pre ľavákov – navyše bez nástrojov.

### Prekvapivo silné

S 10,8 V lítiovo-iónovými akumulátormi zvládne CXS všetky výzvy. Aby sa sila kontrolovane rozvinula, krútiaci moment sa dá presne nastaviť v 12 stupňoch.





## Sila sa stretáva s inteligenciou.

### Akumulátorový vŕtací skrutkovač v tvare C a T triedy 18 V.

18 V sila v najlepšej podobe. Vďaka súhre lítiovo-iónového akumulátora a bezuhlíkového motora EC-TEC je ľahký, silný a vytrvalý. Ešte rýchlejšiu prácu zaisťujú rýchlovýmenný systém CENTROTEC a nadstavce FastFix, zatiaľ čo plne elektronické nastavenie krútiaceho momentu s pamäťovou funkciou umožňuje skrutkovanie s presným opakovaním.



Bezuhlíkový motor EC-TEC

#### Akumulátorový vŕtací skrutkovač C 18

18 V sila v ergonomickom tvare C.



#### Maximálne výkony

Festool skombinoval technológiu motora EC-TEC s inteligentným riadením motora, a tým zásadne posunul celý vývoj. Bezuhlíkový motor EC-TEC pracuje bez opotrebovania a takmer bez straty premieňa energiu akumulátorov na výkon. Vďaka tomu majú skrutkovače tvaru C a T enormnú efektívnosť v rámci svojej triedy. Elektronické riadenie motora zároveň zaručuje dlhšiu životnosť: mikroprocesory kontrolujú a riadia teplotu, napätie a spotrebu prúdu motora, elektroniky aj akumulátora.

#### Akumulátorový vŕtací skrutkovač T 18+3

18 V sila v klasickom tvare T.



Bezuhlíkový motor EC-TEC



#### Optimálne osvetlenie

S integrovaným LED osvetlením sa dá pracovať presne aj v tmavých rohoch.



## Kompaktné so silným nápadom.

### Akumulátorové vŕtacie skrutkovače QUADRIVE – s príklepom a bez príklepu.

QUADRIVE. So 4-stupňovou kovovou prevodovkou. Na prenos enormnej sily a otáčok: Tak sa zmení náročné skrutkovanie s krútiacim momentom 60 Nm na 1. stupni na ľahké cvičenie. A presné vŕtanie s 3 800 ot/min na 4. stupni bude hračkou. Či drevo alebo kov – séria QUADRIVE znamená vysokú výdrž a enormne tvrdý záber.

#### Akumulátorový vŕtací skrutkovač **QUADRIVE DRC 18/4**

Na skrutkovanie a vŕtanie veľkých priemerov s vysokým krútiacim momentom...



#### Akumulátorový príklepový vŕtací skrutkovač

#### **QUADRIVE PDC 18/4**

... so zapínateľným axiálnym dorazom na vŕtanie do muriva a tehly do hĺbky 10 mm.



### EC-TEC

Bezkefkový motor EC-TEC s integrovaným manažmentom motora pre dlhú životnosť a maximálny výkon, ktorý je citeľný v enormnej energii príklepu náradia QUADRIVE.

V kombinácii s kvalitným 18 V lítium-iónovým akumulátorom AIRSTREAM s kapacitou 5,2 Ah dosiahne EC-TEC nielen ten najvyšší výkon, ale aj maximálnu výdrž.

### Rozmanitosť jedným cvaknutím

Vďaka rozhraniu FastFix blesková výmena nadstavcov bez potreby nástrojov.



### 60 Nm na 1. stupni

QUADRIVE zvládne bez námahy aj skrutky 10 x 300 mm.

## Nevystatujú sa Ah. Ale výkonom.

Lítiové akumulátory s kapacitou 5,2 Ah s technológiou AIRSTREAM garantujú rýchlejšie opätovné použitie akumulátora a tým aj prácu bez prerušovania – aj pri intenzívnejšom používaní. Pretože akumulátory majú integrovaný chladiaci kanál, s ktorým sa čas ochladzovania, a tým aj celkový proces nabíjania v spojení s rýchlonabíjačkou SCA 8, skrúti až o 65 %. Mimochodom, naša záruka all-inclusive platí aj pre akumulátory a nabíjačky.\*

Viac informácií o našich akumulátoroch a nabíjačkách nájdete na strane 22

\* Záruka all-inclusive platí pre všetko náradie značky Festool zaregistrované do 30 dní od dátumu kúpy. Platia záručné podmienky firmy Festool, ktoré si môžete pozrieť na [www.festool.sk/sluzby](http://www.festool.sk/sluzby)



## 08 Vrtanie a skrutkovanie



Technické parametre	CXS	TXS	C 18	T 18+3	DRC 18/4	PDC 18/4
Napätie akumulátora (V)	10,8	10,8	18	18	18	18
Stupne	2	2	2	2	4	4
Voľnobežné otáčky 1./2. stupeň (min <sup>-1</sup> )	0 – 430/0 – 1.300	0 – 430/0 – 1.300	0 – 450/0 – 1.500	0 – 450/0 – 1.500	0 – 400/0 – 850	0 – 400/0 – 850
Voľnobežné otáčky 3./4. stupeň (min <sup>-1</sup> )	–	–	–	–	0 – 1.850/0 – 3.800	0 – 1.850/0 – 3.800
Max. počet príklepov (min <sup>-1</sup> )	–	–	–	–	–	76.000
Priemer otvoru do dreva/oceli (mm)	12/8	12/8	40/13	45/13	50/13	50/13
Priemer vyvrtaného otvoru do muriva (tehál) (mm)	–	–	–	–	–	10
Nastavenie krútiaceho momentu 1./2. stupeň (Nm)	0,3 – 3,4	0,3 – 3,4	0,8 – 8/0,5 – 6	0,8 – 8/0,5 – 6	1,2 – 11,5/0,8 – 7,2	1,2 – 11,5/0,8 – 7,2
Max. krútiaci moment, drevo/ocel (Nm)	10/16	10/16	27/45	35/50	40/60	40/60
Upínací rozsah skľučovadla (mm)	1 – 10	1 – 10	1,5 – 13	1,5 – 13	1,5 – 13	1,5 – 13
Kapacita lítiovo-iónového akumulátora (Ah)	2,6	2,6	3,1/5,2	3,1/5,2	5,2	5,2
Hmotnosť vrátane lítiovo-iónového akumulátora (kg)	0,9	0,9	1,5/1,8	1,5/1,8	1,9	2







### Skrutky do dreva, až do priemeru

3 × 15	●	●	○	–	–	–
4 × 35	●	●	●	○	○	○
5 × 40	●	●	●	●	●	●
6 × 80	○	○	●	●	●	●
6 × 120	–	–	●	●	●	●
8 × 220	–	–	○	●	●	●
8 × 300	–	–	–	○	●	●
10 × 300	–	–	–	–	○	○

### Vrtanie do dreva, až do priemeru

3	●	●	○	○	○	○
15	○	○	●	●	●	●
35	–	–	●	●	●	●
45	–	–	○	●	●	●
50	–	–	–	–	○	○

veľmi vhodný ●  
vhodný ○

Rozsah dodávky		Cena €*	Obj. č.
<b>CXS</b>	Všetky varianty: 2 x akumulátor BP-XS, nabíjačka MXC, skľučovadlo na nástroje CENTROTEC, držiak skrutkovacích hrotov CENTROTEC, rýchlopínacie skľučovadlo FastFix, 10 mm, skrutkovací hrot PZ 2, príchytka na opasok, v kontajneri SYSTAINER SYS 1 T-LOC		
	<b>CXS Li 2,6-Plus</b>	235,00 282,00	564531
	<b>CXS Li 2,6-Set</b> Uhlová hlava	295,00 354,00	564532
<b>TXS</b>	Všetky varianty: 2 x akumulátor BP-XS, nabíjačka MXC, skľučovadlo na nástroje CENTROTEC, držiak skrutkovacích hrotov CENTROTEC, rýchlopínacie skľučovadlo FastFix, 10 mm, skrutkovací hrot PZ 2, príchytka na opasok, v kontajneri SYSTAINER SYS 1 T-LOC		
	<b>TXS Li 2,6-Plus</b>	235,00 282,00	564509
	<b>TXS Li 2,6-Set</b> Uhlová hlava	295,00 354,00	564510
<b>C 18</b>	Všetky varianty: skľučovadlo na nástroje CENTROTEC, držiak skrutkovacích hrotov CENTROTEC, rýchlopínacie skľučovadlo FastFix, 13 mm, skrutkovací hrot PZ 2, príchytka na opasok, v kontajneri SYSTAINER SYS 2 T-LOC		
	<b>C 18 Li-Basic</b> bez akumulátora, bez nabíjačky	245,00 294,00	574737
	<b>C 18 Li 3,1-Compact</b> 2 x akumulátor BP 18 Li 3,1 C, rýchlonabíjačka TCL 6	450,00 540,00	574921
	<b>C 18 Li 5,2-Plus</b> 2 x akumulátor BP 18 Li 5,2 AS, rýchlonabíjačka TCL 6	503,00 603,60	574738
	<b>C 18 Li 5,2-Set</b> 2 x akumulátor BP 18 Li 5,2 AS, rýchlonabíjačka TCL 6, uhlový nadstavec FastFix, excentrický nadstavec FastFix	614,00 736,80	575672
<b>T 18+3</b>	Všetky varianty: skľučovadlo na nástroje CENTROTEC, držiak skrutkovacích hrotov CENTROTEC, rýchlopínacie skľučovadlo FastFix, 13 mm, príchytka na opasok		
	<b>T 18+3 Li-Basic</b> bez akumulátora, bez nabíjačky, skrutkovací hrot PZ 2, v kontajneri SYSTAINER SYS 2 T-LOC	245,00 294,00	574763
	<b>T 18+3 Li 3,1-Compact</b> 2 x akumulátor BP 18 Li 3,1 C, rýchlonabíjačka TCL 6, skrutkovací hrot PZ 2, v kontajneri SYSTAINER SYS 2 T-LOC	450,00 540,00	574908
	<b>T 18+3 Li 5,2-Plus</b> 2 x akumulátor BP 18 Li 5,2 AS, rýchlonabíjačka TCL 6, skrutkovací hrot PZ 2, v kontajneri SYSTAINER SYS 2 T-LOC	503,00 603,60	574756
	<b>T 18+3 Li 5,2-Set</b> 2 x akumulátor BP 18 Li 5,2 AS, rýchlonabíjačka TCL 6, skrutkovací hrot PZ 2, uhlový nadstavec FastFix, excentrický nadstavec FastFix, v kontajneri SYSTAINER SYS 2 T-LOC	614,00 736,80	575693
	<b>T 18+3/PSC 420 Li I-Set</b> akumulátorový vŕtací skrutkovač T18+3, priamočiara píla PSC 420 EB, 2 x Akumulátor BP 18 Li 5,2 ASI, rýchlonabíjačka TCL 6, twinBOX Mix, 2 x pilový list, chránič proti vytŕhaniu materiálu, v kontajneri SYSTAINER SYS 3 T-LOC	835,00 1.002,00	575696
<b>DRC 18/4</b>	Všetky varianty: skľučovadlo na nástroje CENTROTEC, držiak skrutkovacích hrotov CENTROTEC, rýchlopínacie skľučovadlo FastFix, 13 mm, skrutkovací hrot PZ 2, prídavná rukoväť, v kontajneri SYSTAINER SYS 2 DF T-LOC		
	<b>DRC 18/4 Li-Basic</b> bez akumulátora, bez nabíjačky	294,00 352,80	574695
	<b>DRC 18/4 Li 5,2-Plus</b> 2 x akumulátor BP 18 Li 5,2 AS, rýchlonabíjačka TCL 6	552,00 662,40	574696
	<b>DRC 18/4 Li 5,2-Plus-SCA</b> 2 x akumulátor BP 18 Li 5,2 AS, rýchlonabíjačka SCA 8	583,00 699,60	574916
	<b>DRC 18/4 Li 5,2-Set-SCA</b> 2 x akumulátor BP 18 Li 5,2 AS, rýchlonabíjačka SCA 8, uhlová hlava	703,00 843,60	574697
<b>PDC 18/4</b>	Všetky varianty: skľučovadlo na nástroje CENTROTEC, držiak skrutkovacích hrotov CENTROTEC, rýchlopínacie skľučovadlo FastFix, 13 mm, skrutkovací hrot PZ 2, prídavná rukoväť, v kontajneri SYSTAINER SYS 2 DF T-LOC		
	<b>PDC 18/4 Li-Basic</b> bez akumulátora, bez nabíjačky	304,00 364,80	574701
	<b>PDC 18/4 Li 5,2-Plus</b> 2 x akumulátor BP 18 Li 5,2 AS, rýchlonabíjačka TCL 6	562,00 674,40	574702
	<b>PDC 18/4 Li 5,2-Plus-SCA</b> 2 x akumulátor BP 18 Li 5,2 AS, rýchlonabíjačka SCA 8	594,00 712,80	574918
	<b>PDC 18/4 Li 5,2-Set-SCA</b> 2 x akumulátor BP 18 Li 5,2 AS, rýchlonabíjačka SCA 8, uhlová hlava	715,00 858,00	574703
	<b>PDC 18/4 Li 5,2-Set/XL-SCA</b> 2 x akumulátor BP 18 Li 5,2 AS, rýchlonabíjačka SCA 8, uhlová hlava, hĺbková záružka	759,00 910,80	574704

## 08 Vrtanie a skrutkovanie

Príslušenstvo	Cena €*	Obj. č.
 <b>Skľučovadlo na nástroje WH-CE CENTROTEC</b> pre všetky akumulátorové vrtacie skrutkovače a vŕtačky Festool (okrem DR 20/DRP 20) s rozhraním CENTROTEC, balenie pre samoobslužný predaj	<b>24,00</b> 28,80	492135
 <b>Rýchlopínacie skľučovadlo vrtákov BF-FX 10</b> pre akumulátorové vrtacie skrutkovače CXS a TXS, FastFix, upínací rozsah 1 – 10 mm, balenie pre samoobslužný predaj	<b>56,20</b> 67,44	499949
 <b>Rýchlopínacie skľučovadlo vrtákov KC 13-1/2-K-FFP</b> pre všetky akumulátorové príklepové vrtacie skrutkovače, vŕtačky (okrem DR 20/DRP 20) a príklepové vŕtačky s rozhraním CENTROTEC, odolné voči príklepu, plastový prstenec, s poistkou upínania, FastFix, upínací rozsah 1,5 – 13 mm, balenie pre samoobslužný predaj	<b>59,00</b> 70,80	769067
 <b>Rýchlopínacie skľučovadlo vrtákov KC 13-1/2-MMFP</b> pre všetky akumulátorové vrtacie skrutkovače, akumulátorové príklepové vrtacie skrutkovače, vŕtačky (okrem DR 20/DRP 20) a príklepové vŕtačky s rozhraním CENTROTEC, odolné voči príklepu, kovový prstenec, s poistkou upínania, FastFix, upínací rozsah 1,5 – 13 mm, balenie pre samoobslužný predaj	<b>68,10</b> 81,72	769065
 <b>Excentrický nastavec DD-ES</b> pre všetky akumulátorové vrtacie skrutkovače Festool C a T s rozhraním FastFix (okrem CXS/TXS), balenie pre samoobslužný predaj	<b>107,90</b> 129,48	490294
 <b>Uhlový nastavec XS-AS</b> pre akumulátorové vrtacie skrutkovače CXS a TXS, na práce na úzkych miestach, balenie pre samoobslužný predaj	<b>74,40</b> 89,28	497951
 <b>Uhlový nastavec DD-AS</b> pre všetky akumulátorové vrtacie skrutkovače Festool C a T s rozhraním FastFix (okrem CXS/TXS), balenie pre samoobslužný predaj	<b>107,90</b> 129,48	490293
 <b>Uhlový nastavec AU-43 FFP</b> pre DRC 18/4, PDC 18/4, DR 18/4 E, PD 20/4 E, DRP 16 ET, DRP 18-4 DEC, PDP 20-4 DEC, FastFix, priemer upínacieho krku 43 mm, balenie pre samoobslužný predaj	<b>164,60</b> 197,52	769097
 <b>Adaptér AD-3/8" FF</b> pre DRC 18/4, PDC 18/4, DR 18/4 E, PD 20/4 E, DRP 16 ET, DRP 18-4 DEC, PDP 20-4 DEC a všetky skrutkovače C+T, na upínanie násuvných kľúčov so štvorhranom veľkosti 3/8" podľa DIN 3121 (strojovo poháňané skrutkovacie nástroje), FastFix, balenie pre samoobslužný predaj	<b>60,00</b> 72,00	769064
 <b>Hĺbkový doraz DC UNI FF</b> pre DRC 18/4, PDC 18/4, DR 18/4 E, PD 20/4 E, DRP 16 ET, DRP 18-4 DEC, PDP 20-4 DEC a všetky skrutkovače C+T, FastFix, dorazová objímka Ø 17 mm + 23 mm, skrutkovací hrot PH 2, násuvný kľúč SW 8, balenie pre samoobslužný predaj	<b>114,90</b> 137,88	769126
 <b>Hĺbkový doraz DD-DC</b> pre všetky akumulátorové vrtacie skrutkovače Festool C a T s rozhraním FastFix (okrem CXS/TXS), balenie pre samoobslužný predaj	<b>107,90</b> 129,48	493539
 <b>Ochranný prstenec PR D17-DC UNI FF 5x</b> pre DC UNI FF, 5 ochranných kruhov pre dorazové puzdro Ø 17 mm, obsah balenia 5 ks., D 17 mm, balenie pre samoobslužný predaj	<b>4,10</b> 4,92	768125
 <b>Ochranný prstenec PR D23-DC UNI FF 5x</b> pre DC UNI FF, 5 ochranných krúžkov pre dorazovú objímku Ø 23 mm, obsah balenia 5 ks., D 23 mm, balenie pre samoobslužný predaj	<b>4,10</b> 4,92	768127
 <b>Násuvný kľúč SW 3/8"-DC UNI FF 2x</b> pre hĺbkový doraz DC UNI FF, 2 násuvné kľúče SW 8 s účinkom guľového zovretia, obsah balenia 2 ks., upínanie 3/8", balenie pre samoobslužný predaj	<b>14,70</b> 17,64	768165
 <b>Násuvný kľúč SW 8-DC UNI FF 2x</b> pre hĺbkový doraz DC UNI FF, 2 násuvné kľúče SW 8 s účinkom guľového zovretia, obsah balenia 2 ks., upínanie 1/4", balenie pre samoobslužný predaj	<b>14,70</b> 17,64	768113
 <b>Prídavná rukoväť AH-43/230</b> pre všetky QUADRILL DR 18/4 a PD 20/4, na zachytenie väčších krútiacich momentov, upínanie Ø 43 mm, dĺžka 230 mm, balenie pre samoobslužný predaj	<b>13,50</b> 16,20	768613
 <b>Prídavná rukoväť AH-43/185</b> pre všetky QUADRIVE DRC 18/4, PDC 18/4 a BHC 18, na zachytenie väčších krútiacich momentov, dĺžka 185 mm, upínanie Ø 43 mm, balenie pre samoobslužný predaj	<b>10,90</b> 13,08	768615
 <b>Technológia akumulátorov a nabíjania</b> Pozri stranu 22		

## Rýchle procesy s rýchlovýmenným systémom CENTROTEC a nastavcami FastFix – beznástrojovo.

### Uhlový nastavec

Ideálny na skrutkovanie za rohom a na dosiahnutie skrytých skrutiek v úzkych uhloch.

### Hĺbkový doraz

Presné skrutkové spoje s rovnomernou hĺbkou skrutkovania.

### Skľučovadlo vŕtákov

Štandardná šírka až do 13 mm umožňuje aj použitie všetkých štandardných skrutkovacích hrotov s valcovou stopkou.

### Excentrický nastavec

Na skrutkovanie tesne pri okraji.

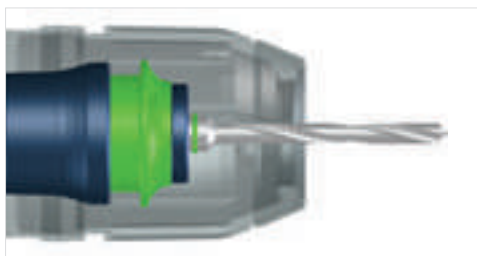

### Skľučovadlo na nástroje CENTROTEC

Skľučovadlo a držiak skrutkovacích hrotov v jednom a o 50 % menšie a 80 % ľahšie ako štandardné skľučovadlo. A to nie na úkor kvality – naopak. Vďaka šesťhrannému upínaniu sa sila bezpečne prenáša a zabraňuje sa napínaniu a preklzávaníu vŕtáka. Tento princíp zároveň zaisťuje vysokú presnosť vystredeného behu. Skľučovadlo na nástroje CENTROTEC sa prispôsobí všetkým akumulátorovým vŕtacím skrutkovačom Festool s rozhraním FastFix: pre bleskový prechod pri montáži medzi vŕtaním, zahľbovaním a skrutkovaním.

# Komfortné kladivo medzi kompaktnými akumulátorovými vrtacími kladivami.

## Akumulátorové vrtacie kladivo.

Vyvinuté podľa vlastných zákonov: S ergonomickým tvarom C a vyváženým rozložením hmotnosti ako garant neunavujúcej práce. Kombinácia bezuhlíkového pohonu EC-TEC a integrovaného riadenia motora sa postará o výnimočnú príklepovú energiu, ktorá sa rýchlo a výkonne dostane do každého betónu. Tlmenie vibrácií pritom zachytí energiu príklepu ešte predtým, ako sa preniesie na ruku.



### Akumulátorové vrtacie kladivo BHC 18

Vrtanie s pneumatickým príklepom otvorov na kotvy do hĺbky 18 mm do betónu, kameňa a muríva. S hmotnosťou len 2,6 kg a skvelým vyvážením ideálne na dlhotrvajúce použitie pri výstavbe interiéru a montáži.



Bezuhlíkový motor EC-TEC

Technické parametre	BHC 18
Napätie akumulátora (V)	18
Stupne	1
Voľnobežné otáčky (min <sup>-1</sup> )	0 – 1.100
Max. počet príklepov (min <sup>-1</sup> )	4.895
Max. priemer otvoru do betónu (mm)	18
Priemer vrtania vrt. korunkami max. (mm)	68
Max. krútiaci moment, drevo/ocel (Nm)	10/25
Upínanie nástrojov	SDS-Plus
Energia jedného príklepu (J)	1,8
Kapacita lítiovo-iónového akumulátora (Ah)	3,1/5,2
Hmotnosť vrátane lítiovo-iónového akumulátora (kg)	2,3/2,6





#### Práca s odsávaním

Vrtanie bez prachu a zvyškov pri bezpečnej opore: s dýzou na prach z vrtania a patentovaným 2-komorovým systémom do max. Ø 12 mm na podlahe, stene a strope nepredstavuje žiaden problém. Optimálna poloha hadice vďaka flexibilnému kĺbu. A ešte: Podložka z penovej gummy zaistí bezpečné držanie na nerovných plochách.









#### Jednoducho komunikatívne

Akumulátor 5,2 Ah Bluetooth® komunikuje s modulom Bluetooth® mobilného vysávača CLEANTEC\*\* a automaticky spustí mobilný vysávač\* pri zapnutí. Tak budete profitovať z celého protiprachového systému Festool aj pri práci s vrtacím kladivom v kombinácii s dýzou na prach z vrtania.

#### Vypnutie príklepu možné

Napr. navrtávanie obkladačiek.

Rozsah dodávky		Cena €*	Obj. č.
<b>BHC</b>	<b>Všetky varianty: prídavná rukoväť, hĺbková zarážka, v kontajneri SYSTAINER SYS 2 T-LOC</b>		
	<b>BHC 18 Li-Basic</b> bez akumulátora, bez nabíjačky	<b>320,00</b> 384,00	574723
	<b>BHC 18 Li 3,1 I-Compact</b> 2 x akumulátor BP 18 Li 3,1 CI, rýchlonabíjačka TCL 6	<b>525,00</b> 630,00	575700
	<b>BHC 18 Li 5,2 I-Plus</b> 2 x Akumulátor BP 18 Li 5,2 ASI, rýchlonabíjačka TCL 6	<b>578,00</b> 693,60	575697

Príslušenstvo		Cena €*	Obj. č.
	<b>Vrtáky do vrtacích kladív SDS-Set D5-D12/7</b> pre akumulátorové vrtacie kladivo BHC 18 a všetky ostatné vrtacie kladivá s upínaním SDS-Plus, vrták do vrtacích kladív D 5 x 50 mm, 2 x vrták do vrtacích kladív D 6 x 50 mm, vrták do vrtacích kladív D 6 x 100 mm, vrták do vrtacích kladív D 8 x 100 mm, vrták do vrtacích kladív D 10 x 100 mm, vrták do vrtacích kladív D 12 x 100 mm, balenie pre samoobslužný predaj	<b>70,90</b> 85,08	204070
	<b>Adaptér AD SDS-plus/FastFix</b> pre BHC 18, RHP 18, CHP 26, na upnutie skľučovadla nástrojov CENTROTEC, balenie pre samoobslužný predaj	<b>17,70</b> 21,24	769068
	<b>Skľučovadlo na nástroje WH-CE CENTROTEC</b> pre všetky akumulátorové vrtacie skrutkovače a vrtáčky Festool (okrem DR 20/DRP 20) s rozhraním CENTROTEC, balenie pre samoobslužný predaj	<b>24,00</b> 28,80	492135
	<b>Prídavná rukoväť AH-43/185</b> pre všetky QUADRIVE DRC 18/4, PDC 18/4 a BHC 18, na zachytenie väčších krútiacich momentov, dĺžka 185 mm, upínanie Ø 43 mm, balenie pre samoobslužný predaj	<b>10,90</b> 13,08	768615
	<b>Dýza na prach z vrtania D 27-BSD</b> pre BHC 18, PDC 18, PD 20 a mobilný odsávač CT/CTL/CTM, adaptér s flexibilnou vložkou, manžeta na priame odsávanie, hodí sa na všetky bežné priemyselné a domáce vysávače, výnimka: pri vysávačoch s automatickým čistením filtra sa musí vypnúť, pripájací Ø 27-32 mm, Ø vrtáka 0 - 12 mm, balenie pre samoobslužný predaj	<b>21,10</b> 25,32	500483
	<b>Technológia akumulátorov a nabíjania</b> Pozri stranu 22		

\* Nezáväzná odporúčaná cena výrobcu. Ceny predajcov sa môžu líšiť.

Bez DPH. I S DPH.

\*\* Na CT 26/36/48 možnosť doplnenia ako príslušenstvo, na CT MINI I a MIDI I priamo integrované.

## Sila a vytrvalosť pre výstavbu interiéru.

### Akumulátorový skrutkovač na montáž suchých stavieb DURADRIVE.

Pracuje s enormne vysokým počtom taktov a postará sa o nový rytmus pri montáži suchých stavieb. Dôležitým prínosom je navyše inováčná funkcia Stop and Go, pri použití ktorej motor pracuje len vtedy, keď sa používa. Výsledok: až o 40 % vyšší skrutkovací výkon na jedno nabitie akumulátora, viac komfortu a rýchlosť pri sériovom skrutkovaní. Pre tempo, ktoré sa dá doplnkovo zvýšiť nastavením pre zásobník na skrutky.

### Akumulátorový skrutkovač na montáž suchých stavieb **DURADRIVE DWC 18**



Bezuhlíkový motor  
EC-TEC

Technické parametre	DWC 18-2500	DWC 18-4500
Napätie akumulátora (V)	18	18
Stupne	1	1
Voľnobežné otáčky (min <sup>-1</sup> )	0 – 2.500	0 – 4.500
Max. krútiaci moment, drevo/ocel (Nm)	7/18	5/14
Max. dĺžka opracovávanej skrutky (mm)	55	55
Upínanie nástrojov	1/4"	1/4"
Kapacita lítiovo-iónového akumulátora (Ah)	3,1/5,2	3,1/5,2
Hmotnosť s hĺbkovým dorazom (kg)	1,6/1,9	1,6/1,9
Hmotnosť so zásob. nastavcom (kg)	2/2,3	2/2,3





### Zhotovenie na mieru







Hĺbkový doraz sa môže namontovať bez náradia a nastaviť v stupňoch po 0,1 mm. Garantovaná je tak konštantná hĺbka skrutkovania a držanie skrutky.



### Lahká váha

Ešte lepšia manipulácia vo variante Compact: s akumulátorom Compact s kapacitou 3,1 Ah s hmotnosťou len 400 gramov. Ideálny na skrutkovanie nad hlavou.

Rozsah dodávky		Cena €*	Obj. č.
<b>DWC 18-2500</b>	Všetky varianty: nadstavec pre zásobník na skrutky, hĺbková zarážka, hák na lešenie, magnetický držiak skrutkovacích hrotov, 2 x skrutkovací hrot PH2, dlhý, skrutkovací hrot PH 2, príchytka na opasok, v kontajneri SYSTAINER SYS 2 T-LOC		
	<b>DWC 18-2500 Li-Basic</b> bez akumulátora, bez nabíjačky	<b>376,00</b> 451,20	574742
	<b>DWC 18-2500 Li 3,1-Compact</b> 2 x akumulátor BP 18 Li 3,1 C, rýchlonabíjačka TCL 6	<b>581,00</b> 697,20	574911
	<b>DWC 18-2500 Li 5,2-Plus</b> 2 x akumulátor BP 18 Li 5,2 AS, rýchlonabíjačka TCL 6	<b>634,00</b> 760,80	574743
<b>DWC 18-4500</b>	Všetky varianty: nadstavec pre zásobník na skrutky, hĺbková zarážka, hák na lešenie, magnetický držiak skrutkovacích hrotov, 2 x skrutkovací hrot PH2, dlhý, skrutkovací hrot PH 2, príchytka na opasok, v kontajneri SYSTAINER SYS 2 T-LOC		
	<b>DWC 18-4500 Li-Basic</b> bez akumulátora, bez nabíjačky	<b>376,00</b> 451,20	574747
	<b>DWC 18-4500 Li 3,1-Compact</b> 2 x akumulátor BP 18 Li 3,1 C, rýchlonabíjačka TCL 6	<b>581,00</b> 697,20	574913
	<b>DWC 18-4500 Li 5,2-Plus</b> 2 x akumulátor BP 18 Li 5,2 AS, rýchlonabíjačka TCL 6	<b>634,00</b> 760,80	574745

Príslušenstvo		Cena €*	Obj. č.
	<b>Nadstavec pre zásobník na skrutky AF 55-DWC</b> pre DWC, DWP, na pásové skrutky, 25 – 55 mm, skrutkovací hrot PH2, dlhý, v kartónovom obale	<b>204,70</b> 245,64	769146
	<b>Skrutkovací hrot PH PH2-AF-55 3x</b> AF 55-DWP/DWC, veľkosť PH 2, dĺžka 152 mm, obsah balenia 3 ks., balenie pre samoobslužný predaj	<b>17,70</b> 21,24	769124
	<b>Skrutkovací hrot PZ PZ 2-AF-55 3x</b> AF 55-DWP/DWC, veľkosť PZ 2, dĺžka 152 mm, obsah balenia 3 ks., balenie pre samoobslužný predaj	<b>17,70</b> 21,24	769078
	<b>Skrutkovací hrot TX TX 20-AF-55/3</b> AF 55-DWP/DWC, spracovávanie zásobníkových skrutiek do dreva [TX 20] do dĺžky 55 mm, dlhé skrutkovacie hroty pre zásobníkový nadstavec, ideálne pre DWC 18-2500, obsah balenia 3 ks., veľkosť TX 20, dĺžka 152 mm, balenie pre samoobslužný predaj	<b>17,70</b> 21,24	201463
	<b>Držiak skrutkovacích hrotov BH-DWC</b> pre DWC, DWP, balenie pre samoobslužný predaj	<b>9,30</b> 11,16	769125
	<b>Technológia akumulátorov a nabíjania</b> Pozri stranu 22		

## So silným krútiacim momentom.

### Vrtačka QUADRILL.

QUADRILL DR 20 predstavuje silné vybavenie na extrémne vrtanie a skrutkovanie: Ideálne na vrtanie až 20 mm do ocele, resp. 65 mm do dreva a vytvára krútiaci moment až 98 Nm na skrutky až do 12 × 300 mm. O flexibilitu sa postará rýchlovýmenný systém XL-CENTROTEC a FastFix a o maximálny pracovný komfort uhlová hlava, ktorá sa dá nastaviť pre každú pracovnú polohu.



Vrtačka  
**QUADRILL DR 20**

Technické parametre	DR 20
Príkion (W)	1.100
Stupne	1
Voľnobežné otáčky (min <sup>-1</sup> )	0 – 650
Priemer vyvrtaného otvoru (ocel/hliník/drevo) (mm)	20/28/65
Krútiaci moment max. (Nm)	98
Rozsah upínania skľučovadla (mm)	3 – 16
Upínanie skľučovadla	FastFix
Priemer upínacieho krku (mm)	57
Hmotnosť (kg)	3,4
Hmotnosť (bez skľučovadla) (kg)	2,7









### Extrémne robustné

Veľký upínací krk so zosilneným hnacím hriadeľom a veľkým dimenzovaným vretenom – vďaka nim je vrtáčka QUADRILL výnimočne robustná a dokonalá na stavbu.











### Na najmenšej ploche











Uhlový nadstavec je ideálny na skrutkovanie za rohom a na dosiahnutie skrytých skrutiek v úzkych rohoch.









Rozsah dodávky		Cena €*	Obj. č.
<b>DR 20</b>	Všetky varianty: skľučovadlo s ozubeným vencom s upínacou poistkou, prídavná rukoväť s predĺžením, hĺbková zarážka, v kontajneri SYSTAINER SYS MAXI 2		
	<b>DR 20 E FF-Plus</b>	437,00 524,40	767991
	<b>DR 20 E FF-Set</b> skľučovadlo CENTROTEC XL, súprava príslušenstva pozostávajúca z uhlovej hlavy, adaptéra násuvných kľúčov, 2 násuvných kľúčov a zo schránky so skrutkovacími hrotmi Bit Box	762,00 914,40	768933
Príslušenstvo		Cena €*	Obj. č.
	<b>Skľučovadlo na nástroje CC-XL CENTROTEC</b> pre DR 20 E FF, DRP 20 ET FF, DRP 20-2 E FF, na upínanie vkladacích nástrojov CENTROTEC, upínanie FastFix, balenie pre samoobslužný predaj	38,10 45,72	769071
	<b>Skľučovadlo s ozubeným vencom CC-16 FFP</b> pre DR 20 E FF, DRP 20 ET FF, DRP 20-2 E FF, s kľúčom a upínacou poistkou, upínanie FastFix, upínací rozsah 3 – 16 mm, balenie pre samoobslužný predaj	122,40 146,88	769061
	<b>Uhlová hlava AU DR 20</b> pre DR 20 E FF, DRP 20 ET FF, DRP 20-2 E FF, upínanie FastFix, priemer upínacieho krku 57 mm, balenie pre samoobslužný predaj	199,10 238,92	769060
<b>Adaptér</b> Všetky varianty: balenie pre samoobslužný predaj			
	<b>AD-1/2 FF</b> pre DR 20 E FF, DRP 20 ET FF, DRP 20-2 E FF, pre adaptéry s rýchlou výmenou, na upínanie násuvných kľúčov so štvorhranom veľkosti 1/2", upínanie FastFix	69,10 82,92	769062
	<b>AD-D10/M14</b> pre miešacie metly Festool: na upevnenie v skľučovadle, pre brúsny tanier so závitom M14 na upevnenie vo vrtáčkách, pre leštiaci tanier Ø 80: na upnutie do akumulátorového vrtacieho skrutkovača, upínací priemer 10 mm	20,20 24,24	483944
<b>Prídavná rukoväť</b> Všetky varianty: pre DRP 20, na zachytenie väčších krútiacich momentov, upínanie Ø 57 mm, balenie pre samoobslužný predaj			
	<b>AH-57/230</b> dĺžka 230 mm, s teleskopickým vysúvaním do 325 mm	20,50 24,60	769044
	<b>AH-57/275</b> dĺžka 275 mm, s teleskopickým vysúvaním do 380 mm	24,40 29,28	769045

\* Nezáväzná odporúčaná cena výrobcu. Ceny predajcov sa môžu líšiť.  
Bez DPH. | S DPH.

## 08 Vrtanie a skrutkovanie

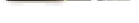
Skrutkovacie hroty s dĺžkou 25 mm		Cena €* 11,40	Obj. č. 490481
<b>Skrutkovací hrot PZ</b> Všetky varianty: obsah balenia 10 ks., dĺžka 25 mm, balenie pre samoobslužný predaj			
	<b>PZ 1-25/10</b> veľkosť PZ 1	<b>9,50</b> 11,40	490481
	<b>PZ 2-25/10</b> veľkosť PZ 2	<b>9,50</b> 11,40	490482
	<b>PZ 3-25/10</b> veľkosť PZ 3	<b>9,50</b> 11,40	490483
<b>Skrutkovací hrot TX</b> Všetky varianty: obsah balenia 10 ks., dĺžka 25 mm, balenie pre samoobslužný predaj			
	<b>TX 10-25/10</b> veľkosť TX 10	<b>13,30</b> 15,96	490504
	<b>TX 15-25/10</b> veľkosť TX 15	<b>13,30</b> 15,96	490505
	<b>TX 20-25/10</b> veľkosť TX 20	<b>13,30</b> 15,96	490506
	<b>TX 25-25/10</b> veľkosť TX 25	<b>13,30</b> 15,96	490507
	<b>TX 30-25/10</b> veľkosť TX 30	<b>13,30</b> 15,96	490508
<b>twinBOX</b> Všetky varianty: 10-dielna súprava, balenie pre samoobslužný predaj			
	<b>BB-PZ</b> 3 x skrutkovací hrot PZ 1, 4 x skrutkovací hrot PZ 2, 3 x skrutkovací hrot PZ 3	<b>20,50</b> 24,60	496934
	<b>BB-TX</b> skrutkovací hrot TX 10, 2 x skrutkovací hrot TX 15, 3 x skrutkovací hrot TX 20, 3 x skrutkovací hrot TX 25, skrutkovací hrot TX 30	<b>20,50</b> 24,60	496935
	<b>BB-MIX</b> skrutkovací hrot PH 1, skrutkovací hrot PH 2, skrutkovací hrot PZ 1, skrutkovací hrot PZ 2, skrutkovací hrot PZ 3, skrutkovací hrot 0,8x5,5, skrutkovací hrot TX 15, skrutkovací hrot TX 20, skrutkovací hrot TX 25, skrutkovací hrot TX 30	<b>20,50</b> 24,60	496936
Skrutkovacie hroty s dĺžkou 50 mm		Cena €* 16,56	Obj. č. 205069
<b>Skrutkovací hrot PZ</b> Všetky varianty: pre všetky akumulátorové vrtacie skrutkovače Festool s rozhraním CENTROTEC, dĺžka 50 mm, obsah balenia 2 ks., balenie pre samoobslužný predaj			
	<b>PZ 1-50 CENTRO/2</b> veľkosť PZ 1	<b>13,80</b> 16,56	205069
	<b>PZ 2-50 CENTRO/2</b> veľkosť PZ 2	<b>13,80</b> 16,56	205070
	<b>PZ 3-50 CENTRO/2</b> veľkosť PZ 3	<b>13,80</b> 16,56	205072
<b>Skrutkovací hrot PH</b> Všetky varianty: pre všetky akumulátorové vrtacie skrutkovače Festool s rozhraním CENTROTEC, dĺžka 50 mm, obsah balenia 2 ks., balenie pre samoobslužný predaj			
	<b>PH 1-50 CENTRO/2</b> veľkosť PH 1	<b>13,80</b> 16,56	205073
	<b>PH 2-50 CENTRO/2</b> veľkosť PH 2	<b>13,80</b> 16,56	205074
	<b>PH 3-50 CENTRO/2</b> veľkosť PH 3	<b>13,80</b> 16,56	205075
<b>Skrutkovací hrot TX</b> Všetky varianty: pre všetky akumulátorové vrtacie skrutkovače Festool s rozhraním CENTROTEC, dĺžka 50 mm, obsah balenia 2 ks., balenie pre samoobslužný predaj			
	<b>TX 10-50 CENTRO/2</b> veľkosť TX 10	<b>13,80</b> 16,56	205076
	<b>TX 15-50 CENTRO/2</b> veľkosť TX 15	<b>13,80</b> 16,56	205079
	<b>TX 20-50 CENTRO/2</b> veľkosť TX 20	<b>13,80</b> 16,56	205080
	<b>TX 25-50 CENTRO/2</b> veľkosť TX 25	<b>13,80</b> 16,56	205081
	<b>TX 30-50 CENTRO/2</b> veľkosť TX 30	<b>13,80</b> 16,56	205082
	<b>TX 40-50 CENTRO/2</b> veľkosť TX 40	<b>13,80</b> 16,56	205083
	<b>Sortiment skrutkovacích hrotov CENTRO Bit-Set 1</b> pre všetky akumulátorové vrtacie skrutkovače Festool s rozhraním CENTROTEC, 6-dielov, v Bit Checku, skrutkovací hrot TX 20, skrutkovací hrot TX 25, skrutkovací hrot TX 30, skrutkovací hrot TX 40, skrutkovací hrot PZ 1, skrutkovací hrot PZ 2, dĺžka 50 mm, balenie pre samoobslužný predaj	<b>38,80</b> 46,56	205087
	<b>Sortiment skrutkovacích hrotov DB CE 50/12-Set 1</b> pre všetky akumulátorové vrtacie skrutkovače Festool s rozhraním CENTROTEC, pre SYS TL s priehradkou v kryte, 12-dielna, skrutkovací hrot PH 1, skrutkovací hrot PH 2, hrot PH 3, skrutkovací hrot PZ 1, skrutkovací hrot PZ 2, skrutkovací hrot PZ 3, skrutkovací hrot TX 10, skrutkovací hrot TX 15, skrutkovací hrot TX 20, skrutkovací hrot TX 25, skrutkovací hrot TX 30, skrutkovací hrot TX 40, vo vložke veka, dĺžka 50 mm, balenie pre samoobslužný predaj	<b>80,60</b> 96,72	205089

Skrutkovacie hroty s dĺžkou 100 mm		Cena €*	Obj. č.
<b>Skrutkovací hrot PZ</b> Všetky varianty: obsah balenia 2 ks., dĺžka 100 mm, balenie pre samoobslužný predaj			
	<b>PZ 1-100 CE/2</b> veľkosť PZ 1	16,80 20,16	500841
	<b>PZ 2-100 CE/2</b> veľkosť PZ 2	16,80 20,16	500842
	<b>PZ 3-100 CE/2</b> veľkosť PZ 3	16,80 20,16	500843
<b>Skrutkovací hrot PH</b> Všetky varianty: obsah balenia 2 ks., dĺžka 100 mm, balenie pre samoobslužný predaj			
	<b>PH 1-100 CE/2</b> veľkosť PH 1	16,80 20,16	500844
	<b>PH 2-100 CE/2</b> veľkosť PH 2	16,80 20,16	500845
	<b>PH 3-100 CE/2</b> veľkosť PH 3	16,80 20,16	500846
<b>Skrutkovací hrot TX</b> Všetky varianty: obsah balenia 2 ks., dĺžka 100 mm, balenie pre samoobslužný predaj			
	<b>TX 15-100 CE/2</b> veľkosť TX 15	16,80 20,16	500847
	<b>TX 20-100 CE/2</b> veľkosť TX 20	16,80 20,16	500848
	<b>TX 25-100 CE/2</b> veľkosť TX 25	16,80 20,16	500849
	<b>TX 30-100 CE/2</b> veľkosť TX 30	16,80 20,16	500850
	<b>Súprava hrotov CENTROTEC BITS CE SET TL 6X</b> pre SYS TL s priehradkou v kryte, 6 skrutkovacích hrotov CENTROTEC: PZ 2-100 CE, PZ 3-100 CE, TX 15-100 CE, TX 20-100 CE, TX 25-100 CE, TX 30-100 CE, dĺžka 100 mm, balenie pre samoobslužný predaj	43,40 52,08	769095

Hroty a držiaky hrotov		Cena €*	Obj. č.
<b>Box s bitmi</b> Všetky varianty: pre všetky akumulátorové vrtacie skrutkovače Festool s rozhraním FastFix, magnetický držiak bitov CENTROTEC BH 60 CE, 10-dielna súprava, balenie pre samoobslužný predaj			
	<b>PZ + BH 60-CE</b> 2 x skrutkovací hrot PZ 1, 5 x skrutkovací hrot PZ 2, 2 x skrutkovací hrot PZ 3	19,60 23,52	493260
	<b>TX + BH 60-CE</b> skrutkovací hrot TX 10, 2 x skrutkovací hrot TX 15, 3 x skrutkovací hrot TX 20, 2 x skrutkovací hrot TX 25, skrutkovací hrot TX 30	19,60 23,52	493261
	<b>MIX + BH 60-CE</b> skrutkovací hrot PH 1, skrutkovací hrot PH 2, skrutkovací hrot PZ 1, skrutkovací hrot PZ 2, skrutkovací hrot PZ 3, skrutkovací hrot 0,8x5,5, skrutkovací hrot TX 15, skrutkovací hrot TX 20, skrutkovací hrot TX 25	19,60 23,52	493262
	<b>Sortiment skrutkovacích hrotov BITS + BHS 60 CE TL 24x</b> pre SYS TL s priehradkou v kryte, 24-dielna, 2 x skrutkovací hrot PH 1, 2 x skrutkovací hrot PH 2, 2 x hrot PH 3, 2 x skrutkovací hrot PZ 1, 2 x skrutkovací hrot PZ 2, 2 x skrutkovací hrot PZ 3, 2 x skrutkovací hrot TX 10, 2 x skrutkovací hrot TX 15, 2 x skrutkovací hrot TX 20, 2 x skrutkovací hrot TX 25, 2 x skrutkovací hrot TX 30, 2 x skrutkovací hrot TX 40, Držiak bitov so systémom rýchlej výmeny BHS 60 CE, balenie pre samoobslužný predaj	38,50 46,20	769094
	<b>Držiak bitov so systémom rýchlej výmeny BHS 60 CE</b> pre všetky akumulátorové vrtacie skrutkovače Festool s rozhraním CENTROTEC, magnetický rýchlovýmenný držiak hrotov Centrotec na upínanie 25 mm štandardných hrotov, dĺžka 60 mm, balenie pre samoobslužný predaj	32,60 39,12	205097
	<b>Magnetický držiak bitov BH 60 CE-Imp</b> pre všetky akumulátorové vrtacie skrutkovače Festool s rozhraním FastFix, hodí sa na použitie s rázovým ťahovačom T115 Impact, balenie pre samoobslužný predaj	12,30 14,76	498974
	<b>Magnetický držiak bitov BV 150 CE</b> pre všetky akumulátorové vrtacie skrutkovače Festool s rozhraním FastFix, extra dlhé, balenie pre samoobslužný predaj	24,40 29,28	492540
<b>Adaptér</b> Všetky varianty: pre všetky akumulátorové vrtacie skrutkovače Festool s rozhraním FastFix, pre násuvné kľúče, s guľkovou poistkou pri manuálnej prevádzke, balenie pre samoobslužný predaj			
	<b>1/4"-50 CE/KG CENTROTEC</b> upínanie 1/4", dĺžka 50 mm	24,20 29,04	495131
	<b>3/8"-70 CE/KG CENTROTEC</b> upínanie 3/8", dĺžka 70 mm	34,00 40,80	495133
	<b>Skrutkovač SD-CE-DRIVE-UNI</b> pre náradie Centrotec na vrtanie a skrutkovanie, balenie pre samoobslužný predaj	25,20 30,24	200140





## 08 Vrtanie a skrutkovanie

Kazeta so skrutkovacími hrotmi		Cena €*	Obj. č.
<b>Kazeta so skrutkovacími hrotmi</b> <b>Všetky varianty: 31-dielna, 1 magnetický držiak skrutkovacích hrotov 1/4", balenie pre samoobslužný predaj</b>			
	<b>TX 10-50/BH-SORT/31x</b> 3 x skrutkovací hrot TX 10, 3 x skrutkovací hrot TX 15, 6 x skrutkovací hrot TX 20, 6 x skrutkovací hrot TX 25, 6 x skrutkovací hrot TX 30, 3 x skrutkovací hrot TX 40, 3 x hrot TX 50	<b>33,40</b> 40,08	769137
	<b>BIT/BH-SORT/31x</b> vždy 1x LS 4,5; LS 5,5; LS 6,5; HEX 4; HEX 5; HEX 6, 2 x skrutkovací hrot TX 10, 2 x skrutkovací hrot TX 15, 2 x skrutkovací hrot TX 20, 2 x skrutkovací hrot TX 25, 2 x skrutkovací hrot TX 30, 2 x skrutkovací hrot TX 40, 2 x skrutkovací hrot PH 1, 2 x skrutkovací hrot PH 2, 2 x hrot PH 3, 2 x skrutkovací hrot PZ 1, 2 x skrutkovací hrot PZ 2, 2 x skrutkovací hrot PZ 3	<b>33,40</b> 40,08	769138
	<b>Súprava s račňou 1/4"-CE RA-Set 36</b> súprava 1/4" násuvných kľúčov od 4,0 do 13 mm, 19 rôznych skrutkovacích nadstavcov a 2 predĺženia skrutkovacích hrotov, račňa a rukoväť CENTROTEC, ako aj rôzne adaptéry a predĺženia, v kontajneri SYSTAINER SYS MINI	<b>140,70</b> 168,84	497881
	<b>Montážny balík SYS 1 CE-SORT</b> pre všetky akumulátorové vŕtacie skrutkovače Festool s rozhraním FastFix, rukoväť skrutkovača CENTROTEC DRIVE, skľučovadlo na nástroje CENTROTEC, magnetický držiak bitov CENTROTEC BH 60 CE, extra dlhý magnetický držiak skrutkovacích hrotov CENTROTEC BV 150 CE, adaptér na vrtačky BA-CE CENTROTEC, záhlbník priečných otvorov QLS D2-8 CE, záhlbník priečných otvorov QLS D5-15 CE, vrták s hĺbkovým dorazom BTA HW D5 CE, záhlbník s hĺbkovým dorazom BSTA HS D3,5 CE, vystredovací vrták ZB HS D5 EURO CE, nadstavec na skrutkovanie skôb a hákov HD D18 CE, twinBOX Mix, kazeta s vrtákmi HSS D3-10 CE/10, kazeta s vrtákmi BKS D3-8 CE/W-K, 12x dlhé skrutkovacie hroty CENTROTEC PZ/PH/TX, 50-dielna súprava skrutkovacích hrotov – 25 mm, v kontajneri SYSTAINER SYS 1 T-LOC	<b>449,00</b> 538,80	497628
Špirálový vrták CENTROTEC HSS		Cena €*	Obj. č.
<b>Špirálový vrták</b> <b>Všetky varianty: balenie pre samoobslužný predaj</b>			
	<b>HSS D 3/33 CE/M-Set</b> kompletný vrták s držiakom vrtákov a 2 náhradnými vrtákmi, kľúč s vnútorným šesťhranom, priemer 3 mm	<b>11,20</b> 13,44	493421
	<b>HSS D 3,5/39 CE/M-Set</b> kompletný vrták s držiakom vrtákov a 2 náhradnými vrtákmi, kľúč s vnútorným šesťhranom, priemer 3,5 mm	<b>11,80</b> 14,16	493422
	<b>HSS D 4/43 CE/M-Set</b> kompletný vrták s držiakom vrtákov a 2 náhradnými vrtákmi, kľúč s vnútorným šesťhranom, priemer 4 mm	<b>12,40</b> 14,88	493423
	<b>HSS D 4,5/47 CE/M-Set</b> kompletný vrták s držiakom vrtákov a 2 náhradnými vrtákmi, kľúč s vnútorným šesťhranom, priemer 4,5 mm	<b>13,40</b> 16,08	493424
	<b>HSS D 5/52 CE/M-Set</b> kompletný vrták s držiakom vrtákov a 2 náhradnými vrtákmi, kľúč s vnútorným šesťhranom, priemer 5 mm	<b>13,60</b> 16,32	493425
	<b>HSS D 5,5/57 CE/M-Set</b> kompletný vrták s držiakom vrtákov a 2 náhradnými vrtákmi, kľúč s vnútorným šesťhranom, priemer 5,5 mm	<b>13,80</b> 16,56	493426
	<b>HSS D 6/57 CE/M-Set</b> kompletný vrták s držiakom vrtákov a 2 náhradnými vrtákmi, kľúč s vnútorným šesťhranom, priemer 6 mm	<b>14,40</b> 17,28	493427
	<b>HSS D 6,5/63 CE/M-Set</b> kompletný vrták s držiakom vrtákov a 2 náhradnými vrtákmi, kľúč s vnútorným šesťhranom, priemer 6,5 mm	<b>15,00</b> 18,00	493428
	<b>HSS D 8,0/75 CE/M-Set</b> kompletný vrták s držiakom vrtákov a 1 náhradným vrtákom, kľúč s vnútorným šesťhranom, priemer 8 mm	<b>21,30</b> 25,56	495308
	<b>HSS D 10,0/75 CE/M-Set</b> kompletný vrták s držiakom vrtákov a 1 náhradným vrtákom, kľúč s vnútorným šesťhranom, priemer 10 mm	<b>26,60</b> 31,92	495309
	<b>HSS D3-10 CE/10</b> kazeta s vrtákmi, priemer 3 – 10 mm	<b>100,60</b> 120,72	495128















Špirálový vrták CENTROTEC HSS	Cena €*	Obj. č.
Špirálový vrták Všetky varianty: náhradné vrtáky za špirálové vrtáky CENTROTEC, súprava M, náhradné vrtáky za špirálové HSS vrtáky, balenie pre samoobslužný predaj		
 <b>HSS D 3/33 M/10</b> obsah balenia 10 ks., priemer 3 mm	11,40 13,68	493437
<b>HSS D 3,5/39 M/10</b> obsah balenia 10 ks., priemer 3,5 mm	12,10 14,52	493438
<b>HSS D 4/43 M/10</b> obsah balenia 10 ks., priemer 4 mm	14,90 17,88	493439
<b>HSS D 4,5/47 M/10</b> obsah balenia 10 ks., priemer 4,5 mm	17,00 20,40	493440
<b>HSS D 5/52 M/10</b> obsah balenia 10 ks., priemer 5 mm	18,60 22,32	493441
<b>HSS D 5,5/57 M/10</b> obsah balenia 10 ks., priemer 5,5 mm	20,10 24,12	493442
<b>HSS D 6/57 M/10</b> obsah balenia 10 ks., priemer 6 mm	21,80 26,16	493443
<b>HSS D 6,5/63 M/10</b> obsah balenia 10 ks., priemer 6,5 mm	24,50 29,40	493444
<b>HSS D 8,0/75 M/5</b> obsah balenia 5 ks., priemer 8 mm	26,50 31,80	495310
<b>HSS D 10,0/75 M/5</b> obsah balenia 5 ks., priemer 10 mm	39,10 46,92	495311







HSS ocelový vrták	Cena €*	Obj. č.
 <b>Box HSS ocelové vrtáky HSS D 1-10 Sort/19</b> kazeta s vrtákmi, priemer 1-10 mm, balenie pre samoobslužný predaj	60,80 72,96	498981











Špirálový vrták do dreva	Cena €*	Obj. č.
Špirálový vrták do dreva Všetky varianty: pre všetky akumulátorové vrtacie skrutkovače Festool s rozhraním FastFix, balenie pre samoobslužný predaj		
 <b>D 3 CE/W</b> priemer 3 mm	9,90 11,88	492512
<b>D 4 CE/W</b> priemer 4 mm	9,90 11,88	492513
<b>D 5 CE/W</b> priemer 5 mm	10,20 12,24	492514
 <b>D 6 CE/W</b> priemer 6 mm	10,70 12,84	492515
<b>D 7 CE/W</b> priemer 7 mm	10,90 13,08	492516
<b>D 8 CE/W</b> priemer 8 mm	13,20 15,84	492517
<b>D 10 CE/W</b> priemer 10 mm	15,50 18,60	492518
 <b>Kazeta s vrtákmi DB WOOD CE SET TL 6x</b> 6 špirálových vrtákov do dreva CENTROTEC, priemer 4, 2 x 5, 6, 8, 10 mm, balenie pre samoobslužný predaj	59,30 71,16	769093
 <b>Kazeta s vrtákmi BKS D 3-8 CE/W</b> kazeta s vrtákmi dlhá, so strediacim hrotom, priemer 3, 4, 5, 6, 8 mm, balenie pre samoobslužný predaj	50,10 60,12	493648
 <b>Kazeta s vrtákmi BKS D 3-8 CE/W-K</b> kazeta s vrtákmi, krátke, so strediacim hrotom, priemer 3, 4, 5, 6, 8 mm, balenie pre samoobslužný predaj	45,70 54,84	495130

## 08 Vrtanie a skrutkovanie

Vrták do kameňa CENTROTEC s ostrím z tvrdokovu		Cena €*	Obj. č.
<b>Vrtáky do kameňa</b> <b>Všetky varianty: pre akumulátorové príklepové vrtacie skrutkovače, príklepové vrtáčky s rozhraním FastFix, balenie pre samoobslužný predaj</b>			
	<b>DB STONE CE D4 3x</b> obsah balenia 3 ks., priemer 4 mm	<b>28,80</b> 34,56	769111
	<b>DB STONE CE D5 3x</b> obsah balenia 3 ks., priemer 5 mm	<b>29,40</b> 35,28	769112
	<b>DB STONE CE D6 3x</b> obsah balenia 3 ks., priemer 6 mm	<b>32,00</b> 38,40	769113
	<b>DB STONE CE D8 3x</b> obsah balenia 3 ks., priemer 8 mm	<b>34,70</b> 41,64	769114
	<b>DB STONE CE D10 3x</b> obsah balenia 3 ks., priemer 10 mm	<b>38,80</b> 46,56	769115
	<b>DB STONE CE SET TL</b> pre SYS TL s priehradkou v kryte, 6 vrtákov do kameňa CENTROTEC: Ø 4, 5, 2x6, 8, 10 mm	<b>55,60</b> 66,72	769096

Forstnerov vrták CENTROTEC, systém ZOBO		Cena €*	Obj. č.
<b>Forstnerov vrták</b> <b>Všetky varianty: systém ZOBO, balenie pre samoobslužný predaj</b>			
	<b>FB D 15 CE-Zobo</b> priemer 15 mm	<b>25,50</b> 30,60	496472
	<b>FB D 20 CE-Zobo</b> priemer 20 mm	<b>31,30</b> 37,56	496473
	<b>FB D 25 CE-Zobo</b> priemer 25 mm	<b>37,90</b> 45,48	496474
	<b>FB D 30 CE-Zobo</b> priemer 30 mm	<b>44,30</b> 53,16	496475
	<b>FB D 35 CE-Zobo</b> priemer 35 mm	<b>50,90</b> 61,08	496476
	<b>Súprava Forstnerových vrtákov FB Set D 15-35 CE-Zobo</b> Robustná plastová kazeta s vrtákmi, systém ZOBO, FB D 15 CE-Zobo, FB D 20 CE-Zobo, FB D 25 CE-Zobo, FB D 30 CE-Zobo, FB D 35 CE-Zobo, priemer 15 – 35 mm, balenie pre samoobslužný predaj	<b>168,20</b> 201,84	496390
	<b>Súprava náhradných súčiastok ZOBO FB-CE/Er-Zobo</b> vystredovacie hroty (FB-CE 2,5 x 3,5/ZS a FB-CE 2,5 x 7,5/ZS), vystredovací vrták (FB-CE 3 x 30/ZB) a vyrážač (FB-Set-D 15-35 CE), pre Forstnerove vrtáky CENTROTEC, balenie pre samoobslužný predaj	<b>19,60</b> 23,52	497268

Nástroje CENTROTEC na vrtanie a zahlbovanie		Cena €*	Obj. č.
<b>Záhlbník priečných otvorov</b> <b>Všetky varianty: balenie pre samoobslužný predaj</b>			
	<b>QLS D 2-8 CE</b> priemer 2 – 8 mm	<b>30,40</b> 36,48	492520
	<b>QLS D 5-15 CE</b> na predhĺbenie a líčovacie skrutkovanie, priemer 5 – 15 mm	<b>37,40</b> 44,88	492521
	<b>Vrták BTA HW D 5 CE</b> tvrdokov, nastaviteľný hĺbkový doraz, priemer 5 mm, balenie pre samoobslužný predaj	<b>43,70</b> 52,44	492522
	<b>Náhradný vrták HW D 5 F.BTA</b> pre vrták s hĺbkovým dorazom, tvrdokov, priemer 5 mm, balenie pre samoobslužný predaj	<b>29,30</b> 35,16	491794
	<b>Záhlbníky BSTA HS D 3,5 CE</b> nastaviteľný hĺbkový doraz, priemer 3,5 mm, balenie pre samoobslužný predaj	<b>57,20</b> 68,64	492523
	<b>Náhradný vrták EB-BSTA D 3,5/5</b> pre záhlbník s hĺbkovým dorazom, obsah balenia 5 ks., priemer 3,5 mm, balenie pre samoobslužný predaj	<b>15,20</b> 18,24	494445

Nástroje CENTROTEC na vrtanie a zahlbovanie		Cena €*	Obj. č.
	<b>Záhlbník BSTA HS D 4,5 CE</b> nastaviteľný hĺbkový doraz, priemer 4,5 mm, balenie pre samoobslužný predaj	<b>60,20</b> 72,24	492524
	<b>Náhradný vrták EB-BSTA D 4,5/5</b> pre záhlbník s hĺbkovým dorazom, obsah balenia 5 ks., priemer 4,5 mm, balenie pre samoobslužný predaj	<b>15,20</b> 18,24	494446
	<b>Záhlbník BSTA HS D 5 CE</b> nastaviteľný hĺbkový doraz, priemer 5 mm, balenie pre samoobslužný predaj	<b>63,10</b> 75,72	496451
	<b>Náhradný vrták EB-BSTA D 5/5</b> pre záhlbník s hĺbkovým dorazom, obsah balenia 5 ks., priemer 5 mm, balenie pre samoobslužný predaj	<b>15,20</b> 18,24	496452
	<b>Záhlbník BSTA HS D 4 L60 CE</b> pre všetky akumulátorové vrtacie skrutkovače Festool, na použitie so sklučovadlom nástrojov CENTROTEC, vrták zo spekaného karbidu s nastaviteľným hĺbkovým dorazom na presné vrtanie a zahlbovanie, priemer 4 mm, hĺbka vrtania (max.) 60 mm, balenie pre samoobslužný predaj	<b>62,60</b> 75,12	202392
	<b>Náhradný vrták EB-BSTA D4/2</b> pre záhlbník s hĺbkovým dorazom, podstatne dlhšia životnosť, pretože vrták je vyrobený z vysoko kvalitnej samoreznej ocele Böhler, podstatne dlhšia životnosť, pretože vrták je vyrobený z vysoko kvalitnej samoreznej ocele Böhler, priemer 4 mm, hĺbka vrtania (max.) 60 mm, balenie pre samoobslužný predaj	<b>26,10</b> 31,32	202393
	<b>Strediaci vrták ZB HS D 5 EURO CE</b> s hĺbkovým dorazom pre euroskrutky 5 mm, priemer 5 mm, balenie pre samoobslužný predaj	<b>57,20</b> 68,64	492525
	<b>Náhradný vrták HS D 5</b> pre vystredovací vrták, priemer 5 mm, balenie pre samoobslužný predaj	<b>21,40</b> 25,68	493572
	<b>Nadstavec na skrutkovanie skôb a hákov HD D 18 CE</b> pre všetky akumulátorové vrtacie skrutkovače Festool s rozhraním FastFix, priemer 18 mm, balenie pre samoobslužný predaj	<b>11,80</b> 14,16	492526
	<b>Adaptér na vrtačky BA-CE CENTROTEC</b> balenie pre samoobslužný predaj	<b>19,60</b> 23,52	496450

Vodiace systémy na vrtanie		Cena €*	Obj. č.
<b>Tesárska vrtacia konzola</b> Všetky varianty: pre výkonné vrtačky, ľahký chod pomocou presných vodiacich tyčí a bronzových klzných ložísk vo vodiacich sádkach, stálie zabezpečené pravouhloú zákl. doskou s presne vyfrézovanou dosadacou plochou, 2 x hĺbková zádržka, 1 vodiaci tanier pre vrtačky Ø 8 až 26 mm, 2 x paralelný doraz, 1 redukčný prstenec D 57 mm / 43 mm, v kartónovom obale			
	<b>GD 320</b> hĺbka vrtania (max.) 240 mm, dĺžka vrtáka (max.) 320 mm, hmotnosť 2,8 kg	<b>294,50</b> 353,40	768768
	<b>GD 460</b> hĺbka vrtania (max.) 380 mm, dĺžka vrtáka (max.) 460 mm, hmotnosť 3,2 kg	<b>318,00</b> 381,60	768119
	<b>GD 460 A</b> otočné, hĺbka vrtania (max.) 310 mm, dĺžka vrtáka (max.) 460 mm, hmotnosť 3,7 kg	<b>415,10</b> 498,12	769042

Príslušenstvo pre skrutkovač na montáž suchých stavieb DWC		Cena €*	Obj. č.
<b>Skrutky na sadrokartón</b> Všetky varianty: AF 55-DWP/DWC, obsah balenia 1.000 ks., priemer 3,9 mm, v kartónovom obale			
	<b>DWS C FT 3,9x25 1000x</b> v zásobníku, 1 000 kusov, jemný závit, dĺžka 25 mm	<b>32,60</b> 39,12	769142
	<b>DWS C FT 3,9x35 1000x</b> v zásobníku, 1 000 kusov, jemný závit, dĺžka 35 mm	<b>32,60</b> 39,12	769143
	<b>DWS C CT 3,9x35 1000x</b> v zásobníku, 1 000 kusov, hrubý závit, dĺžka 35 mm	<b>32,60</b> 39,12	769144
	<b>DWS C CT 3,9x45 1000x</b> v zásobníku, 1 000 kusov, hrubý závit, dĺžka 45 mm	<b>32,60</b> 39,12	769145

# 09 Frézovanie





**220** Horné frézy



**225** Systém na opracovávanie hrán



**225** Frézovacia šablóna



**226** Šablóna na pracovnú dosku

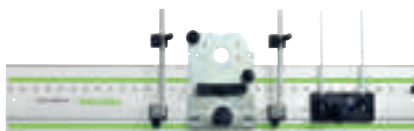

**227** Systém dierovania rastrom



**228** Spájací systém



**230** Hranové frézy



**233** Frézka na dosky



**234** Frézovacie nástroje

# Skutočné všestranné talenty – v 3 triedach výkonu.

## Horné frézy.

Drážkovanie, fazetovanie, vytváranie poldrážok alebo profilov – s týmito hornými frézami je všetko možné. Maximálna presnosť vďaka 1/10 mm nastaveniu hĺbky frézovania a MMC Electronic pre prácu podľa povahy materiálu a sledovanie teploty. Optimálna bezpečnosť vďaka rýchlobrzde, s ktorou v sekundách zastavíte hornú frézu.



### Horná fréza OF 1010

Ľahká, kompaktná horná fréza s 55 mm zdvihom pri frézovaní a stĺpková rukoväť pre bezpečnú jednoručnú a obojručnú obsluhu pri frézovaní hrán, rybinovitých čapov a kruhov.

### Horná fréza OF 1400

Univerzálne náradie medzi frézami. Ideálne spojenie sily a komfortu. So 70 mm zdvihom pri brúsení je to perfektný stroj na zapúšťanie kovaní a na frézovanie so šablónami.



### Horná fréza OF 2200

2 200 W silák s enormným ťahom a veľkým frézovacím zdvihom 80 mm. Dá sa používať na masívne dverové závesy do tvrdého dreva alebo pri montáži schodov.





#### Krátky čas prípravy

Bez nástrojová výmena kopírovacieho krúžku a jednoduchá výmena fréžovacieho nástroja na OF 1400 a OF 2200.

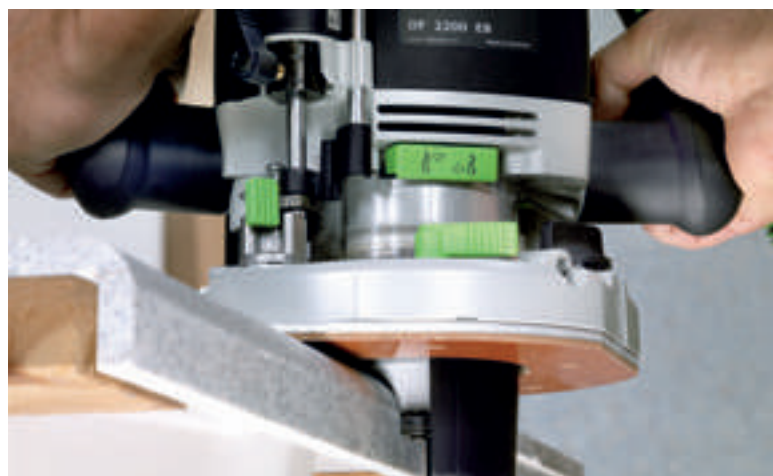

#### Frézovacie nástroje Festool

S fréžovacím náradím Festool môžete bezpečne a optimálne vybaviť množstvo aplikácií. Stroje, frézy a užitočné príslušenstvo – kompetencia na jednom mieste.



#### Vybavený na každú úlohu

Systémové príslušenstvo pomáha zrýchliť pracovné procesy. Začínajúc multifunkčnou fréžovacou šablónou cez vodiacu lištu na vytváranie radov otvorov až po spojovací systém VS 600. Vďaka nim je ručné zhotovovanie fréžovacích šablón zbytočné.

## 99% odsávanie. Čistejšia a zdravšia práca.



Jedinečný zachytávač triesok umožňuje ideálne odsávanie. Spolu s odsávacím krytom a mobilným vysávačom Festool sa pri fréžovaní hrán dosahuje optimálny sací výkon.

Viac informácií nájdete na strane 158





Technické parametre	OF 1010	OF 1400	OF 2200
Príkon (W)	1.010	1.400	2.200
Voľnobežné otáčky (min <sup>-1</sup> )	10.000 – 24.000	10.000 – 22.500	10.000 – 22.000
Priemer upínacích čeľustí (mm)	6 – 8	6 – 12,7	6 – 12,7
Rýchle nastavenie hĺbky frézovania (mm)	55	70	80
Jemné nastavenie hĺbky frézovania (mm)	8	8	20
Otvor v stole (mm)	50	63	89
Ø prípojky na odsávanie prachu (mm)	27	27/36	36/27
Hmotnosť (kg)	2,7	4,5	7,8

Rozsah dodávky		Cena €*	Obj. č.
<b>OF 1010</b>	<b>Všetky varianty: upínacia klieština Ø 8 mm, bočný doraz, vidlicový kľúč SW 19</b>		
	<b>OF 1010 EBQ</b> v kartónovom obale	<b>432,00</b> 518,40	574175
	<b>OF 1010 EBQ-Plus</b> adaptér pre vodiacu lištu, zachytávač triesok, v kontajneri SYSTAINER SYS 3 T-LOC	<b>468,00</b> 561,60	574335
	<b>OF 1010 EBQ-Set</b> adaptér pre vodiacu lištu, vodiaca lišta FS 800/2, zachytávač triesok, v kontajneri SYSTAINER SYS 3 T-LOC	<b>512,00</b> 614,40	574375
	<b>OF 1010 EBQ-Set + Box-OF-S 8/10x HW</b> adaptér pre vodiacu lištu, vodiaca lišta FS 800/2, zachytávač triesok, kazeta s frézami, v kontajneri SYSTAINER SYS 3 T-LOC	<b>711,00</b> 853,20	574384
	<b>OF 1010 EBQ-Plus + Box-OF-S 8/10x HW</b> adaptér pre vodiacu lištu, zachytávač triesok, kazeta s frézami, v kontajneri SYSTAINER SYS 3 T-LOC	<b>668,00</b> 801,60	574383
<b>OF 1400</b>	<b>Všetky varianty: upínacia klieština Ø 8 mm, zachytávač triesok, upínacia klieština Ø 12 mm, bočný doraz s jemným nastavením, kopírovací krúžok Ø 30 mm, odsávací kryt, horný, vidlicový kľúč SW 24, v kontajneri SYSTAINER SYS 4 T-LOC</b>		
	<b>OF 1400 EBQ-Plus</b>	<b>648,00</b> 777,60	574341
	<b>OF 1400 EBQ-Plus + Box-OF-S 8/10x HW</b> kazeta s frézami	<b>858,00</b> 1.029,60	574398
<b>OF 2200</b>	<b>Všetky varianty: upínacia klieština Ø 8 mm, upínacia klieština Ø 12 mm, kopírovací krúžok Ø 30 mm, zachytávač triesok, vidlicový kľúč SW 24, v kontajneri SYSTAINER SYS 4 T-LOC</b>		
	<b>OF 2200 EB-Plus</b>	<b>906,00</b> 1.087,20	574349
	<b>OF 2200 EB-Set</b> príslušenstvo pre Systainery [obj. číslo 497655]	<b>1.277,00</b> 1.532,40	574392

Klieštiny	OF 1010		OF 1400		OF 2200		
Pre stopku frézy Ø	Cena €*	Obj. číslo	Cena €*	Obj. číslo	Cena €*	Obj. číslo	
	6 mm	<b>46,00</b> 55,20	488760	<b>54,30</b> 65,16	494459	<b>54,30</b> 65,16	494459
	6,35 mm	<b>46,00</b> 55,20	488761	<b>54,30</b> 65,16	494463	<b>54,30</b> 65,16	494463
	8 mm	<b>46,00</b> 55,20	488755	<b>54,30</b> 65,16	494460	<b>54,30</b> 65,16	494460
	9,53 mm	–	–	<b>54,30</b> 65,16	494464	<b>54,30</b> 65,16	494464
	10 mm	–	–	<b>54,30</b> 65,16	494461	<b>54,30</b> 65,16	494461
	12 mm	–	–	<b>54,30</b> 65,16	494462	<b>54,30</b> 65,16	494462
	12,7 mm	–	–	<b>54,30</b> 65,16	494465	<b>54,30</b> 65,16	494465



















Kopírovacie krúžky		OF 1010		OF 1400		OF 2200	
Samoobslužné balenie		Cena €*	Obj. číslo	Cena €*	Obj. číslo	Cena €*	Obj. číslo
	OF 1010 D 10,8 mm d 7,8 mm	11,20 13,44	486029	-	-	-	-
	D 12,7 mm d 10 mm	-	-	-	-	17,70 21,24	495339
	D 17 mm d 14 mm	11,20 13,44	486030	18,30 21,96	493315	17,70 21,24	494622
	OF 1400 D 19,05 mm d 17 mm	-	-	-	-	17,70 21,24	495340
	D 24 mm d 21 mm	11,20 13,44	486031	18,60 22,32	492183	17,70 21,24	494623
	OF 2200 D 25,4 mm d 23 mm	-	-	-	-	17,70 21,24	495341
	D 27 mm d 24 mm	11,20 13,44	486032	18,60 22,32	492184	17,70 21,24	494624
	D 30 mm d 27 mm	11,20 13,44	486033	18,60 22,32	492185	17,70 21,24	494625
	D 34,93 mm d 32 mm	-	-	-	-	17,70 21,24	495342
	D 40 mm d 37 mm	11,20 13,44	486034	18,60 22,32	492186	17,70 21,24	494626
	D 30 mm/21mm** d 27 mm	-	-	-	-	31,20 37,44	497453
Pre spojovací systém VS 600 Samoobslužné balenie		Cena €*	Obj. číslo	Cena €*	Obj. číslo	Cena €*	Obj. číslo
	OF 1010 D 8,5 mm d 7,8 mm FZ 6	12,20 14,64	490772	18,60 22,32	492179	-	-
	D 13,8 mm d 10,8 mm	11,20 13,44	484176	18,60 22,32	492180	-	-
	D 17 mm d 14 mm SZ 14	12,20 14,64	490770	18,60 22,32	492181	-	-
	D 24 mm d 21 mm SZ 20	12,20 14,64	490771	18,60 22,32	492182	-	-

\*\* extra dlhý bezpečnostný kopírovací krúžok D30, s výškou 21 mm je nevyhnutný na použitie fréz s vymenit. platničkami N° 497455 a N° 497456.

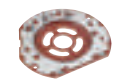
Príslušenstvo pre hornú frézku OF 1010		Cena €*	Obj. č.
	<b>Centrovací trň ZD-OF/D 6,35+8</b> pre všetky horné frézky Festool, na upnutie stopky Ø 6,35 mm a Ø 8 mm na centrovanie kopírovacích krúžkov, balenie pre samoobslužný predaj	23,20 27,84	492187
	<b>Adaptér D 12/M12 OF2000</b> pre OF 1400, OF 2000, OF 2200, pre frézy s vnútorným závitom M12x1, vo vrecku	12,60 15,12	487160
	<b>Bočný doraz SA-OF 1000</b> pre OF 900, OF 1000, OF 1010, KF, s 2 vodiacími tyčami, v kartónovom obale	42,70 51,24	489427
	<b>Jemné nastavenie bočného dorazu FE-OF 1000/KF</b> pre OF 900, OF 1000, OF 1010, KF, na rýchle a presné nastavenie bočného dorazu, montovateľné dodatočne, dodávka bez bočného dorazu a vodiacích tyčí, balenie pre samoobslužný predaj	33,50 40,20	483358
	<b>Jemné nastavenie vodiaceho dorazu FE-FS/OF 1000</b> pre OF 900, OF 1000, OF 1010, KF, balenie pre samoobslužný predaj	24,90 29,88	488754
	<b>Vodiací doraz FS-OF 1000</b> komplet s podperou, pri použití horných frézok OF 900, OF 1000, OF 1010 s vodiacim systémom FS, bez tyčí, balenie pre samoobslužný predaj	36,70 44,04	488752
	<b>Chránič pred odletujúcimi trieskami SF-OF</b> pre OF 900, OF 1000, OF 1010, KF, balenie pre samoobslužný predaj	34,00 40,80	486242
	<b>Glejovacia doska UP-OF</b> pre OF 900, OF 1000, OF 1010, KF, uhlové rameno WA-OF a vodiaca doska UP-OF sú potrebné pri zarovnávanom frézovaní prečnievajúcej olepovacej pásky, balenie pre samoobslužný predaj	63,30 75,96	486058
	<b>Uhlové rameno WA-OF</b> pre OF 900, OF 1000, OF 1010, OF 1400, KF, spolu s kopírovacou dotykovou sadou KT-OF je potrebné na kopírovanie obrobkov, balenie pre samoobslužný predaj	38,10 45,72	486052
	<b>Kopírovacia dotyková súprava KT-OF</b> pre OF 900, OF 1000, OF 1010, OF 1400, KF, kopírovacia dotyková súprava KT-OF a uhlové rameno WA-OF sú potrebné na kopírovanie obrobkov, balenie pre samoobslužný predaj	77,50 93,00	486534

\* Nezáväzná odporúčaná cena výrobcu. Ceny predajcov sa môžu líšiť.  
Bez DPH. | S DPH.

## 09 Frézovanie

Príslušenstvo pre hornú frézku OF 1010		Cena €* Obj. č.
	<b>Spodná podložka (klzná pätk) TP-OF</b> pre OF 900, OF 1000, OF 1010, KF, klzná doska z tvrdenj tkaniny, so strediacim otvorom Ø 15 mm, balenie pre samoobslužný predaj	15,00 18,00 489229
	<b>Zachytávač triesok KSF-OF 1010</b> pre OF 900, OF 1000, OF 1010, na bočné odsávanie pri obrábaní hrán, priechod frézy max. 37 mm, balenie pre samoobslužný predaj	19,50 23,40 493180
	<b>Veko odsávača AH-OF 1000</b> pre OF 900, OF 1000, OF 1010, KF, pre spojovací systém VS 500 / VS 600 a na frézovanie hrán, v kartónovom obale	21,70 26,04 484453
	<b>Tyčové kružidlo SZ-OF 1000</b> pre OF 900, OF 1000, OF 1010, KF, na frézovanie zaoblení, kruhov, ornamentov na povrchových plochách a hranách, priemer kruhu 153 – 760 mm, balenie pre samoobslužný predaj	22,20 26,64 483922
	<b>SYSTAINER T-LOC SYS-OF D8/D12</b> s tvarovou molitanovou vložkou, na prehľadné uloženie frézovacích nástrojov D 8, D 12, rozmery (D x Š x V) 396 x 296 x 105 mm, vnútorný rozmer (D x Š x V) 383 x 273 x 75 mm, Veľkosť Systainera SYS 1 T-LOC	78,10 93,72 497695
Príslušenstvo hornej frézy OF 1400		Cena €* Obj. č.
<b>Spodná podložka (klzná pätk)</b> Všetky varianty: pre OF 1400		
	<b>LA-OF 1400</b> klzná doska z tvrdenj tkaniny s otvorom 20 mm, zmenšuje otvor hornej frézy na hodnotu priemeru frézy, max. priemer fréz 37 mm, balenie pre samoobslužný predaj	30,50 36,60 492574
	<b>LAS-OF 1400</b> na bočné odsávanie pri obrábaní hrán, pracovná doska s rozšírením opornej plochy na jednej strane, klzná pätk so zachytávačom triesok, priechod frézy max. 63 mm, v kartónovom obale	110,60 132,72 493233
	<b>Veko odsávača AH-OF 1400</b> pre OF 1400 / VS 600, na bočné odsávanie, v kartónovom obale	39,40 47,28 492585
	<b>Zachytávač triesok KSF-OF 1400</b> pre OF 1400, na bočné odsávanie pri obrábaní hrán, balenie pre samoobslužný predaj	19,30 23,16 492732
	<b>Vodiaci doraz FS-OF 1400</b> pre OF 1400, s jemným nastavením a podperou pre hornú frézku, bez tyčí, v kartónovom obale	62,30 74,76 492601
	<b>Bočný doraz SA-OF 1400</b> pre OF 1400, s jemným nastavením a odsávacím krytom, bez tyčí, v kartónovom obale	47,00 56,40 492636
Príslušenstvo hornej frézy OF 2200		Cena €* Obj. č.
	<b>Adaptér KRA-ZOLL/OF 2200</b> pre OF 2200, adaptér pre palcové kopírovacie krúžky, balenie pre samoobslužný predaj	12,10 14,52 494627
<b>Spodná podložka (klzná pätk)</b> Všetky varianty: pre OF 2200, v kartónovom obale		
	<b>LA-OF 2200 D36 CT</b> pre kopírovacie krúžky < 30 mm, s otvormi pre optimálne odsávanie	56,30 67,56 494675
	<b>LA-OF 2200 D36</b> zmenšuje otvor hornej frézy na hodnotu priemeru frézy	56,30 67,56 494677
	<b>Podpera AFB-OF 2200</b> pre OF 2200, rozšírenie podpery na bezpečné vedenie hornej frézy na hranách obrobku, v kartónovom obale	67,30 80,76 494682
	<b>Vodiaci doraz FS-OF 2200</b> pre OF 2200, bez tyčí ST-OF 2200/2, s jemným nastavením a opornou platňou pre vrchnú frézku, v kartónovom obale	121,70 146,04 494681
	<b>Tyč ST-OF 2200/2</b> pre OF 2200, vodiace tyče pre bočný a vodiaci doraz, balenie pre samoobslužný predaj	20,40 24,48 495247
	<b>Súprava príslušenstva ZS-OF 2200 M</b> pre OF 2200, adaptér pre vodiacu lištu, bočný doraz s jemným nastavením a odsávacím krytom, Vodiace tyče, kopírovací krúžok Ø 17 mm, kopírovací krúžok Ø 24 mm, kopírovací krúžok Ø 27 mm, kopírovací krúžok Ø 40 mm, klzná pätk D36, klzná pätk pre kopírovacie krúžky, rozšírenie podpery, v kontajneri SYSTAINER SYS 3 T-LOC	402,70 483,24 497655
	<b>Bočný doraz SA-OF 2200</b> pre OF 2200, s jemným nastavením a odsávacím krytom, bez tyčí ST-OF 2200/2, v kartónovom obale	102,60 123,12 494680
	<b>Zachytávač triesok KSF-OF 2200</b> pre OF 2200, na bočné odsávanie pri obrábaní hrán, max. priemer fréz 80 mm, balenie pre samoobslužný predaj	40,60 48,72 494670

## Systém na opracovávanie hrán OF-FH 2200

S frézovacou pomôckou Festool a hornou frézkou sa dá vybaviť frézovanie čelných drážok pre tesnenia dverí priamo na stavbe a vo výsledku práce vôbec nezaostáva za stacionárnymi frézkami. A vďaka integrovateľnému odsávaniu zostane pritom aj okolie bez dreveného prachu.



Rozsah dodávky	Cena €*	Obj. č.
OF-FH 2200 v kartónovom obale	216,30 259,56	495246



Užitočný rozmer pre typy tesnení

Tesnenie	Šírka (mm)	Hĺbka	Typ frézy
Planet HS	13,1	30	①
Schall-Ex L	14,8	32	②
Schall-Ex RD	14,8	28	②
Kältefeind	12,0	40	③
Dvojnásobná tesnosť	12,0	40	③
Schall-Ex Ultra	19,7	30	④

### Frézovanie dverových tesnení

HW drážkovacie frézovacie nástroje „Schall-Ex“ a „Planet“. Ideálne riešenie pre všetkých, ktorí musia priamo na mieste nasadzovať automatické tesnenie dverí.

## Viacúčelová frézovacia šablóna MFS 400, MFS 700

Perfektná na flexibilné polomery a hranaté výrezy alebo na frézovanie schodníc. Vďaka na milimeter presnej stupnici na profiloch sú možné absolútne presné práce. Vďaka vopred pripravenej drážke sa dá MFS pomocou skrutkových a pákových svoriek Festool rýchlo zafixovať na obrobok.



Technické parametre	MFS 400	MFS 700
Rozmery dĺžka x šírka (mm)	300 x 100	600 x 300
Polomery (mm)	40 – 300	40 – 600

Rozsah dodávky	Cena €*	Obj. č.
<b>Všetky varianty: 2 x uhlový doraz, ochrana proti preklopeniu, nastavac na kruhové frézovanie, skrutkovač MFS, v kartónovom obale</b>		
MFS 400	252,30 302,76	492610
MFS 700	394,80 473,76	492611



### Možnosť systematického rozšírenia

S predĺženiami od 200 mm do 2 000 mm.

## Šablóna na spoje pracovných dosiek APS 900/2

Čisté rohové a doskové spoje nie sú so šablónami pre pracovné dosky žiadnym problémom. Pevne zafixovaná šablóna garantuje presné výsledky aj pri viacerých stupňoch frézovania v jednej drážke.











Technické parametre	APS
Rozmery (D x Š x V) (mm)	1.000 x 380 x 16
Hĺbka dosky pri rohových spojach bez posunutia (mm)	600/650
Hĺbka dosky pri rohových spojach s posunutím (mm)	900
Pre spojky pracovnej dosky, dĺžka čapu (mm)	65/150



Rozsah dodávky	Cena €*	Obj. č.
<b>APS 900/2</b> šablóna na rohové spoje, profil MFS-VP 1000, 3 x čap, skrutkovač MFS, v kartónovom obale	<b>349,60</b> 419,52	204219

### Presnosť sériovo

Na rohové a doskové spoje s pevným dorazom 600 a 650 mm alebo s možnosťou posunutia do hĺbky dosky 900 mm.

Príslušenstvo pre MFS a APS 900/2	Cena €*	Obj. č.
<b>Predĺžovací profil</b> Všetky varianty: na predĺženie MFS 400, MFS 700, pozdĺžna spojka, v kartónovom obale		
 <b>MFS-VP 200</b> so stupnicou, 2 x profil 200 mm	<b>93,80</b> 112,56	492722
 <b>MFS-VP 400</b> so stupnicou, 2 x profil 400 mm	<b>109,80</b> 131,76	492723
 <b>MFS-VP 700</b> so stupnicou, 2 x profil 700 mm	<b>193,80</b> 232,56	492724
 <b>MFS-VP 1000</b> so stupnicou, 2 x profil 1000 mm	<b>230,40</b> 276,48	492725
 <b>MFS-VP 2000</b> bez stupnice, 2 x profil 2000 mm	<b>285,90</b> 343,08	492726
 <b>Frézovacie sane MFS-FS</b> na veľkoplošné frézovanie, pre MFS 400, MFS 700, dráha pojazdu 600 mm, priemer kopírovacieho krúžka 30 mm, v kartónovom obale	<b>141,70</b> 170,04	495648
 <b>Drážkovacia fréza s obojstranným nožom HW S12 D14/45 WM</b> pre OF 1400, OF 2200, D 14 mm, NL 45 mm, GL 105 mm, s 12 mm, balenie pre samoobslužný predaj	<b>193,30</b> 231,96	491110
 <b>Drážkovacia fréza HW S12 D14/50</b> D 14 mm, NL 50 mm, GL 100 mm, s 12 mm, balenie pre samoobslužný predaj	<b>87,90</b> 105,48	491089

## Systém dierovania rastrom

### LR 32

Systém LR 32 spolu s hornou frézkou OF 1010 alebo OF 1400 a vodiacou lištou umožňuje vŕtanie presných radov otvorov s odstupom 32 mm.











Technické parametre	LR 32
Vzdialenosť otvorov (mm)	32
Dĺžka radu otvorov (bez predĺženia)	1.400 / 2.424
Rozsah nastavenia boč. dorazu (mm)	0 – 110
Hmotnosť (kg)	0,9



#### Séria otvorov

Rýchlo a paralelne vyrovnaná je vodiaca lišta LR 32 s dvomi bočnými dorazmi, ktoré sa umiestnia pomocou nastaviteľných zarážok na obrobku a vodiacej lište.

Rozsah dodávky	Cena €*	Obj. č.
<b>LR 32 súprava</b>		
 <b>LR 32 Set</b> vodiaca doska, centrovací trň, 2 x bočný doraz, 2 x Dĺžkový doraz, v kartónovom obale	<b>229,80</b> 275,76	583290
<b>LR 32</b>		
 <b>LR 32-SYS</b> vodiaca doska, centrovací trň, vrták na kovanie HW Ø 35 mm, kolíkový vrták HW Ø 5 mm (tvaru strechy), kolíkový vrták HW Ø 5 mm (so strediacim hrotom a výstružníkom), 2 bočné dorazy s dorazovým jazdcom, skrutkové stolárske zvierky FSZ 120, 2 x Dĺžkový doraz, skrutkovač SW 5, v kontajneri SYSTAINER SYS 1 T-LOC	<b>450,10</b> 540,12	584100
Príslušenstvo	Cena €*	Obj. č.
<b>Vodiaca lišta</b> <b>Všetky varianty: s radom otvorov, v kartónovom obale</b>		
 <b>FS 1400/2-LR 32</b> dĺžka 1.400 mm	<b>114,50</b> 137,40	496939
 <b>FS 2424/2-LR 32</b> dĺžka 2.424 mm	<b>279,00</b> 334,80	491622
 <b>Pozdĺžny doraz LA-LR 32 FS</b> Polohuje prvý otvor dierovanej vodiacej lišty s rastrom 9,5, 16 alebo 32 mm od hrany obrobku, obsah balenia 2 ks., balenie pre samoobslužný predaj	<b>40,30</b> 48,36	496938
 <b>Bočný doraz SA-LR 32</b> s dorazovým jazdcom, na rovnobežné vyrovnanie vodiacich lišt, v kartónovom obale	<b>65,50</b> 78,60	485758
 <b>Nastaviteľná zarážka AR-LR 32</b> pre OF 900, OF 1000, OF 1010, OF 1400, pre bočný doraz, v kartónovom obale	<b>25,10</b> 30,12	485759
 <b>Vodiaca doska FP-LR 32</b> pre OF 900, OF 1000, OF 1010, OF 1400 v systéme na rady otvorov FS-LR32, centrovací trň, v kartónovom obale	<b>130,20</b> 156,24	494340

\* Nezáväzná odporúčaná cena výrobcu. Ceny predajcov sa môžu líšiť.  
 Bez DPH. | S DPH.

## Spájací systém VS 600

Spojovací systém VS 600 realizuje remeselnú dokonalosť mimoriadne jednoduchým a časovo úsporným spôsobom. S mimoriadnou presnosťou na tradične tvarované spoje, polozakryté a otvorené rybinové spoje, klinové spoje a lícované kolíkové spoje.







Technické parametre	VS 600
Hrúbka obrobku (v závislosti od spojenia) (mm)	6 – 29
Max. šírka obrobku (mm)	600





Rozsah dodávky	Cena €*	Obj. č.
VS 600 GE v kartónovom obale	423,90 508,68	488876









### 7 šablón

Či už ide o rybinové alebo klinové spoje, pomocou 7 šablón systému VS 600 ich vytvoríte rýchlo a jednoducho – pri pracovnej šírke do 650 mm.

Príslušenstvo	Cena €*	Obj. č.
<b>Napoly zakryté, rybinové zuby</b>		
 <b>Frézovacia šablóna rybinová VS 600 SZ 14</b> pre OF 1010, OF 1400, na polozakrytý rybinový spoj, veľkosť čapu 14 mm, kopírovací krúžok Ø 17 mm (pre OF 1010), hrúbka obrobku 14 – 20 mm, v kartónovom obale	<b>81,80</b> 98,16	488877
<b>Fréza na rybinové spoje</b> Všetky varianty: na polozakrytý rybinový spoj SZ 14, D 13,8 mm, NL 13,5 mm, GL 46 mm, alfa 15°, s 8 mm, balenie pre samoobslužný predaj		
 <b>HS S8 D13,8/13,5/15°</b>	<b>21,20</b> 25,44	490991
<b>HW S8 D13,8/13,5/15°</b>	<b>37,20</b> 44,64	490992
 <b>Frézovacia šablóna rybinová VS 600 SZ 20</b> pre OF 1010, OF 1400, na polozakrytý rybinový spoj, veľkosť čapu 20 mm, kopírovací krúžok Ø 24 mm (pre OF 1010), hrúbka obrobku 21 – 28 mm, v kartónovom obale	<b>81,80</b> 98,16	488878
<b>Fréza na rybinové spoje</b> Všetky varianty: na polozakrytý rybinový spoj SZ 20, D 20 mm, NL 17 mm, GL 49 mm, alfa 15°, s 8 mm, balenie pre samoobslužný predaj		
 <b>HS S8 D20/17/15°</b>	<b>31,90</b> 38,28	490995
<b>HW S8 D20/17/15°</b>	<b>42,10</b> 50,52	490996

Príslušenstvo	Cena €*	Obj. č.
<b>Otvorené rybinové zuby</b>		
 <p><b>Súprava šablón VS 600 SZO 14</b> pre OF 1010, OF 1400, otvorený rybinový spoj, veľkosť rybinových čapov 14 mm, kopírovací krúžok Ø 8,5 mm (pre OF 1010), kopírovací krúžok Ø 17 mm (pre OF 1010), hrúbka obrobku 10 – 14 mm, v kartónovom obale</p>	<b>140,90</b> 169,08	491152
 <p><b>Fréza na rybinové spoje HW S8 D14,3/16/10°</b> na otvorený rybinový spoj SZO 14, D 14,3 mm, NL 16 mm, GL 50 mm, alfa 10°, s 8 mm, balenie pre samoobslužný predaj</p>	<b>38,80</b> 46,56	491164
 <p><b>Súprava šablón VS 600 SZO 20</b> pre OF 1010, OF 1400, na otvorený rybinový spoj, veľkosť čapu 20 mm, kopírovací krúžok Ø 13,8 mm (pre OF 1010), kopírovací krúžok Ø 24 mm (pre OF 1010), hrúbka obrobku 14 – 25 mm, v kartónovom obale</p>	<b>140,90</b> 169,08	491153
 <p><b>Fréza na rybinové spoje HW S8 D20/26/10°</b> na otvorené rybinové čapy SZO 20, D 20 mm, NL 26 mm, GL 58 mm, alfa 10°, s 8 mm, balenie pre samoobslužný predaj</p>	<b>45,00</b> 54,00	491165
 <p><b>Špirálová drážkovacia fréza HW Spi S8 D10/30</b> na klinový spoj FZ 10 a otvorený rybinový spoj SZO 20 s mimoriadnou presnosťou priemeru, D 10 mm, NL 30 mm, GL 60 mm, s 8 mm, balenie pre samoobslužný predaj</p>	<b>62,50</b> 75,00	490980

	Cena €*	Obj. č.
<b>Spájanie klinovými čapmi</b>		
 <p><b>Frézovacia šablóna klinová VS 600 FZ 6</b> pre OF 1010, OF 1400, na spoj na klinové čapy, veľkosť čapu 6 mm, kopírovací krúžok Ø 8,5 mm (pre OF 1010), hrúbka obrobku 6 – 10 mm, v kartónovom obale</p>	<b>73,30</b> 87,96	488879
<p><b>Špirálová drážkovacia fréza</b> Všetky varianty: na klinový spoj FZ 6 a otvorený rybinový spoj SZO 14 s mimoriadnou presnosťou priemeru, D 6 mm, NL 21 mm, GL 50 mm, s 8 mm, balenie pre samoobslužný predaj</p>		
 <p><b>HW Spi S8 D6/21</b></p>	<b>50,50</b> 60,60	490978
<p><b>HS Spi S8 D6/16</b></p>	<b>24,50</b> 29,40	490944
 <p><b>Frézovacia šablóna klinová VS 600 FZ 10</b> pre OF 1010, OF 1400, na spoj na klinové čapy, veľkosť čapu 10 mm, kopírovací krúžok Ø 13,8 mm (pre OF 1010), hrúbka obrobku 10 – 20 mm, v kartónovom obale</p>	<b>73,30</b> 87,96	488880
 <p><b>Špirálová drážkovacia fréza HS Spi S8 D10/30</b> na klinový spoj FZ 10 a otvorený rybinový spoj SZO 20 s mimoriadnou presnosťou priemeru, D 10 mm, NL 30 mm, GL 60 mm, s 8 mm, balenie pre samoobslužný predaj</p>	<b>28,40</b> 34,08	490946

	Cena €*	Obj. č.
<b>Kolíkové spojenie</b>		
 <p><b>Spojovací systém – frézovacia šablóna VS 600 DS 32</b> pre OF 1010, OF 1400, kolíkový spoj s rozstupom 32, kopírovací krúžok Ø 13,8 mm (pre OF 1010), v kartónovom obale</p>	<b>81,80</b> 98,16	488881
<p><b>Kolíkový vrták</b> Všetky varianty: so strediacim hrotom, NL 30 mm, GL 53,5 mm, s 8 mm, balenie pre samoobslužný predaj</p>		
 <p><b>HW S8 D5/30 Z</b> D 5 mm</p>	<b>23,80</b> 28,56	491066
<p><b>HW S8 D6/30 Z</b> D 6 mm</p>	<b>24,50</b> 29,40	491067
<p><b>HW S8 D8/30 Z</b> D 8 mm</p>	<b>25,70</b> 30,84	491068
<p><b>HW S8 D10/30 Z</b> D 10 mm</p>	<b>28,40</b> 34,08	491069

## Experti na hrany.

### Hranové frézy a modulové frézy.

Na rovnomerné, čisté zakončenie sú hranové frézy: pre olepovačky hrán, na lícovacie frézovanie, fazetovanie, zaobľovanie, profilovanie alebo drážkovanie. Vďaka kompaktnému tvaru je plocha na uchopenie v blízkosti frézovacieho nástroja a garantuje tak bezpečné vedenie pri práci na rovných a ohnutých hranách.

#### Hranová fréza **OFK 500**

Mimoriadne ľahké, obrátne  
a s jednoduchou obsluhou.



#### Modulová fréza **MFK 700**

Univerzálna hranová fréza  
s výmenným stolom pre  
každú požiadavku – aj na  
frézovanie drážok.



#### Hranová fréza **OFK 700**

Všestranný talent pri frézovaní hrán.



#### Modulová fréza **MFK 700 Basic**

Špecialista pri frézovaní hrán –  
lícujuce frézovanie a zaobľovanie  
v jednom pracovnom úkone.  
Perfektná v kombinácii s olepovač-  
kou hrán CONTURO.





#### Ochrana povrchu

Na ochranu pred poškodením povrchu je stôl OFK 700 a MFK 700 naklonený o 1,5°. Vďaka miernemu nakloneniu frézovacieho nástroja sa zabráni zafrézovaniu do povrchu.



#### Veľká dosadacia plocha

Vďaka veľkej a presne nastaviteľnej ploche stola sa dá MFK 700 optimálne viesť pri hrane obrobku. Aj pri frézovaní cez roh sa stroj neprevráti a frézuje do povrchu.



#### Koniec perfektnej hrany

Modulová hranovacia fréзка MFK 700 EQ/B-Plus so špeciálnym stolom na rovinové frézovanie náglejkov – aj pri hranách naglejovaných na 45°. Vďaka novo vyvinutej brzde s guľôčkovým uložením s integrovaným zachytávačom triesok pracuje okrem toho ešte aj čisto a bez zanechávania pásov.



#### Mimoriadne kompaktná

OFK 500 pracuje s mimoriadne malým odstupom frézovacieho nástroja od frézovacieho stola. Výsledok: bez chýb frézovania, sklznutia na rohoch a celkovo lepší výsledok.

## Opracovávanie obrobkov zo všetkých strán. Vákuový upínací systém VAC SYS.





Opracovávanie obrobkov v jednom pracovnom kroku zo všetkých strán – bez potreby zmeny upnutia. VAC SYS zabezpečí, aby ste mohli pracovať jednoducho, ergonomicky a rýchlo.





Viac informácií nájdete na strane 334





Technické parametre	OFK 500	OFK 700	MFK 700	MFK 700 Basic
Príkon (W)	450	720	720	720
Voľnobežné otáčky (min <sup>-1</sup> )	28.000	10.000 – 26.000	10.000 – 26.000	10.000 – 26.000
Max. priemer fréz (mm)	28	26	32	32
Priemer upínacích čeľustí (mm)	–	6 – 8	6 – 8	6 – 8
Max. frézovacia šírka (mm)	–	14	–	–
Jemné nastavenie hĺbky frézovania (mm)	–	–	14	14
Ø prípojky na odsávanie prachu (mm)	27	27	27	27
Hmotnosť (kg)	1,4	2	1,9	1,9

Rozsah dodávky		Cena €*	Obj. č.
<b>OFK 500</b>	<b>Všetky varianty: odsávací kryt</b>		
	<b>OFK 500 Q R3</b> zaobľovacia fréza HW R3-OFK, v kartónovom obale	<b>316,00</b> 379,20	574184
	<b>OFK 500 Q-Plus R2</b> zaobľovacia fréza HW R2-OFK, v kontajneri SYSTAINER SYS 2 T-LOC	<b>356,00</b> 427,20	574357
	<b>OFK 500 Q-Plus R3</b> zaobľovacia fréza HW R3-OFK, v kontajneri SYSTAINER SYS 2 T-LOC	<b>356,00</b> 427,20	574355
<b>OFK 700</b>			
	<b>OFK 700 EQ-Plus</b> upínacia klieština Ø 8 mm, odsávací kryt, zarovnávací fréza D 19 x 16, vidlicový kľúč SW 19, v kontajneri SYSTAINER SYS 2 T-LOC	<b>595,00</b> 714,00	574359
<b>MFK 700</b>	<b>Všetky varianty: upínacia klieština Ø 8 mm, bočný doraz s jemným nastavením a odsávacím krytom, odsávací kryt, vidlicový kľúč SW 19, v kontajneri SYSTAINER SYS 2 T-LOC</b>		
	<b>MFK 700 EQ-Plus</b>	<b>457,00</b> 548,40	574369
	<b>MFK 700 EQ-Set</b> frézovací stôl 1,5°	<b>577,00</b> 692,40	574364
<b>MFK 700 Basic</b>			
	<b>MFK 700 EQ/B-Plus</b> s brzdou guľôčkového ložiska a zachytávačom triesok, upínacia klieština Ø 8 mm, vidlicový kľúč SW 19, v kontajneri SYSTAINER SYS 2 T-LOC	<b>390,00</b> 468,00	574453

Príslušenstvo		Cena €*	Obj. č.
	<b>Frézovací stôl FT 0°</b> na kolmé frézovanie, v kartónovom obale	<b>102,60</b> 123,12	491427
	<b>Upínacia klieština</b> Všetky varianty: pre MFK/OFK 700, OF 900, OF 1000, OF 1010, KF, s prevlečnou maticou, balenie pre samoobslužný predaj		
	<b>SZ-D 6/OF 1000</b> pre stopku frézy Ø 6 mm	<b>46,00</b> 55,20	488760
	<b>SZ-D 6,35/OF 1000</b> pre stopku frézy Ø 6,35 mm (1/4")	<b>46,00</b> 55,20	488761
	<b>SZ-D 8/OF 1000</b> pre stopku frézy Ø 8 mm	<b>46,00</b> 55,20	488755
	<b>Frézovací stôl FT-MFK 700 1,5° Set</b> pre MFK/OFK 700, rozbehová doska, odsávací kryt, v kartónovom obale	<b>143,50</b> 172,20	495165
	<b>Bočný doraz SA-MFK 700</b> pre MFK 700, s možnosťou jemného nastavenia, odsávací kryt, 2 x Vodiace tyče, v kartónovom obale	<b>66,30</b> 79,56	495182

# Profesionál na hliníkové kompozitné dosky.

## Frézka na dosky PF 1200.

Vyvinutý špeciálne na jednoduché a presné obrábanie hrán spojovacích hliníkových dosiek. V kombinácii s vodiacou lištou sa dosková frézka PF 1200 ideálne hodí na mobilné použitie pri zriaďovaní veľtrhov a fasád.



Technické parametre	PF 1200	Rozsah dodávky	Cena €*	Obj. č.
Príkon (W)	1.200	Všetky varianty: fréza na drážky tvaru V 90°, nastavovacia mierka pre vodiacu lištu, bez vodiacej lišty, skrutkovač SW 3, v kontajneri SYSTAINER SYS 4 T-LOC		
Voľnobežné otáčky (min <sup>-1</sup> )	1.900 – 5.200	<b>PF 1200 E-Plus Alucobond</b> dotyková kladka A4	2.001,00 2.401,20	574321
Hĺbka frézovania (mm)	0 – 9	<b>PF 1200 E-Plus Dibond</b> dotyková kladka D3	2.001,00 2.401,20	574322
Hmotnosť (kg)	5,4			
Príslušenstvo		Cena €*	Obj. č.	
<b>dotykový valec</b> Všetky varianty: balenie pre samoobslužný predaj				
<b>D2</b> pre doskovú frézu na hliníkové sendvičové panely D2, hrúbka segmentu 2 mm		36,10 43,32		491542
<b>D3</b> pre doskovú frézu na hliníkové sendvičové panely D3, hrúbka segmentu 3 mm		36,10 43,32		491543
<b>D4</b> pre doskovú frézu na hliníkové sendvičové panely D4, hrúbka segmentu 4 mm		36,10 43,32		491544
<b>D6</b> pre doskovú frézu na hliníkové sendvičové panely D6, hrúbka segmentu 6 mm		36,10 43,32		491545
<b>A3</b> pre doskovú frézu na hliníkové sendvičové panely A3, hrúbka segmentu 3 mm		36,10 43,32		491538
<b>A4</b> pre doskovú frézu na hliníkové sendvičové panely A4, hrúbka segmentu 4 mm		36,10 43,32		491539
<b>A6</b> pre doskovú frézu na hliníkové sendvičové panely A6, hrúbka segmentu 6 mm		36,10 43,32		491540
<b>Drážkovacia fréza tvaru V</b> Všetky varianty: D 118 mm, balenie pre samoobslužný predaj				
<b>HW 118x14-90°/Alu</b> alfa 90°		368,30 441,96		491470
<b>HW 118x18-135°/Alu</b> alfa 135°		416,30 499,56		491471
<b>Vodiace lišty, skrutkové zvierky, dvojité vákuové rukoväte</b> Pozri stranu 330				

\* Nezáväzná odporúčaná cena výrobcu. Ceny predajcov sa môžu líšiť.  
Bez DPH. | S DPH.  
Hodnoty vibrácií a emisií nájde v návodoch na obsluhu na [www.festool.sk/vibration](http://www.festool.sk/vibration)

# Kompetencia vo frézovaní.

## Frézovacie nástroje Festool.

Bezpodmienečná kvalita neznáša žiadne kompromisy. Preto pre frézy Festool odporúčame originálne frézovacie nástroje Festool. Vyrobené rovnako starostlivo ako náradie. S ostrím vyznačujúcim sa kvalitou a hustotou mikrozrnrnosti. A geometriou ostria sa postará o prvotriedne výsledky a prvotriednu kvalitu. Náradie, frézovacie nástroje a príslušenstvo – u nás dostanete z jednej ruky optimálnu výbavu pre všestrannú a efektívnu prácu.



### Optimálny materiál pre každé použitie

**HW** Spekaný karbid volfrámu  
Na obrábanie tvrdého dreva, doskového materiálu a plastov sa najlepšie hodia HW frézy.

**HS** Výkonná rýchlorezná oceľ  
Mechanicky a termicky zaťažiteľná oceľ sa mimoriadne hodí na frézovanie mäkkých materiálov, ako je napríklad smrekové a borovicové drevo.

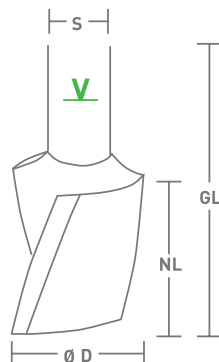

- GL** Celková dĺžka (mm)
- NL** Užitočná dĺžka (mm)
- D** Priemer frézy (mm)
- s** Priemer stopky (mm)
- alpha** Uhol fazety (°)
- R** Polomer (mm)
- V** Označenie minimálneho upnutia
- n max.** = maximálne otáčky frézy
- HW** Spekaný karbid volfrámu
- HS** Vysokovýkonná rýchlorezná oceľ

Tip: Pre optimálny výsledok frézovania by sa frézovací nástroj mal upnúť čo najhlbšie, aspoň po označenie minimálneho upnutia na stopke frézovacieho nástroja.

## Drážkovacia fréza

### Drážkovacia fréza HW, masívny tvrdokov so základným ostrím, stopka 8 mm

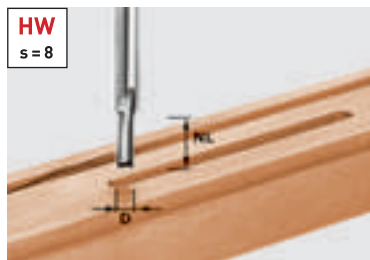

HW  
s = 8

D	NL	GL	s	Cena €*	Obj. č.
3	6	45	8	<b>30,40</b> 36,48	490952
4	10	45	8	<b>30,40</b> 36,48	490953
5	12	45	8	<b>31,10</b> 37,32	490954
6	14	55	8	<b>31,70</b> 38,04	490955
7	17	55	8	<b>33,40</b> 40,08	490956
8	20	55	8	<b>34,20</b> 41,04	490957
8	30	60	8	<b>39,20</b> 47,04	491647

#### Žiadne kompromisy.

Zabrúsené základné ostrie z tvrdokovu ponúka dlhšiu životnosť pri zavrtnaní do doskových materiálov

### Drážkovacia fréza HW, s osadeným základným ostrím, stopka 8 mm



HW  
s = 8

D	NL	GL	s	Cena €*	Obj. č.
9	23	55	8	<b>28,70</b> 34,44	490958
10	20	60	8	<b>29,00</b> 34,80	490959
10	25	60	8	<b>31,40</b> 37,68	490960**
10	30	60	8	<b>33,90</b> 40,68	491648
11	20	60	8	<b>31,90</b> 38,28	490961
12	20	60	8	<b>32,80</b> 39,36	490962
12	30	60	8	<b>35,90</b> 43,08	491649
13	20	60	8	<b>34,20</b> 41,04	490963
14	20	60	8	<b>34,90</b> 41,88	490964
15	20	60	8	<b>37,20</b> 44,64	490965
16	20	60	8	<b>40,90</b> 49,08	490966
16	30	65	8	<b>41,70</b> 50,04	490967
18	20	60	8	<b>43,50</b> 52,20	490968
18	30	65	8	<b>44,00</b> 52,80	490969
19	20	60	8	<b>44,50</b> 53,40	490970
20	20	60	8	<b>44,70</b> 53,64	490971
20	30	65	8	<b>46,00</b> 55,20	490972
22	20	60	8	<b>47,80</b> 57,36	490973
24	20	60	8	<b>50,70</b> 60,84	490974
25	20	60	8	<b>56,20</b> 67,44	490975
30	20	60	8	<b>62,50</b> 75,00	490976

#### Vysoká životnosť aj pri zanorení.

Ak chcete pri vŕtaní, drážkovaní, žliabkovaní a frézovaní pozdĺžnych otvorov pohodlne dosiahnuť najlepšie výsledky, najlepšou voľbou je HW drážkovacia fréza. Pracuje presne, uľahčuje zavrtnanie a má veľkú životnosť.

#### Použitie ostrie.

Ostrie vrtáka po 60 vyvŕtaných otvoroch do kuchynskej pracovnej dosky (hĺbka 30 mm): ostrie má len slabé stopy po opotrebovaní.



#### Nabrúsené ostrie.

Po 60 vyvŕtaných otvoroch do kuchynskej pracovnej dosky (hĺbka 30 mm): tupé ostrie.



\* Nezáväzná odporúčaná cena výrobcu. Ceny predajcov sa môžu líšiť.  
Bez DPH. | S DPH.

## Drážkovacia fréza, box s frézami, špirálový drážkovací frézovací nástroj

### Drážkovacia fréza HW, s osadeným základným ostrím, stopka 12 mm

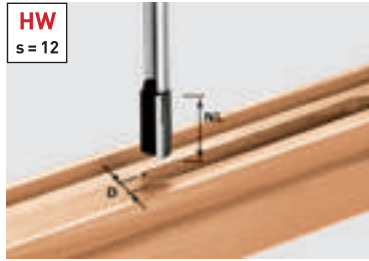

D	NL	GL	s	Cena €*	Obj. č.
10	35	90	12	<b>55,60</b> 66,72	491086
12	40	90	12	<b>58,00</b> 69,60	491087
13,2	35	85	12	<b>73,60</b> 88,32	493789
14	40	85	12	<b>68,60</b> 82,32	491088
14	50	100	12	<b>87,90</b> 105,48	491089
15	35	85	12	<b>82,60</b> 99,12	493790
16	45	90	12	<b>70,90</b> 85,08	491090
16	60	100	12	<b>90,30</b> 108,36	491091
18	45	90	12	<b>76,10</b> 91,32	491092
20	45	90	12	<b>79,90</b> 95,88	491093
22	45	90	12	<b>85,90</b> 103,08	491094
24	45	90	12	<b>90,30</b> 108,36	491095
30	35	90	12	<b>120,90</b> 145,08	491096

### HW drážkovacia „Schall-Ex“ a „Planet“.

Ideálne riešenie pre všetkých, ktorí musia priamo na mieste nasadzovať automatické tesnenie dverí.

### Užitočný rozmer pre typy tesnení

Tesnenie	šírka (mm)	Hĺbka	Typ frézy
Planet HS	13,1	30	①
Schall-Ex L	14,8	32	②
Schall-Ex RD	14,8	28	②
Kältefeind	12,0	40	③
Dvojnásobná tesnosť	12,0	40	③
Schall-Ex Ultra	19,7	30	④

### Drážkovacia fréza HS, jedno ostrie, so základným ostrím, stopka 8 mm

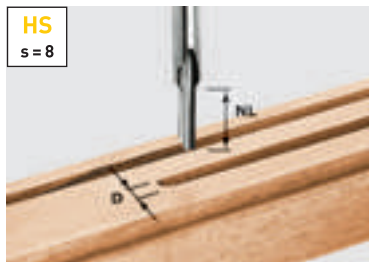

D	NL	GL	s	Cena €*	Obj. č.
3	8	45	8	<b>15,00</b> 18,00	490941
4	15	48	8	<b>15,00</b> 18,00	490942
5	12	50	8	<b>15,00</b> 18,00	490943

### Kazeta s frézami



Rozsah dodávky kazeta s frézami	Cena €*	Obj. č.
lícovacia fréza HW D12,7/NL25 KL, vrták na otvory pre kolíky HW D5 x 30 Z, drážkovacia fréza HW D10/20 s vrtacím ostrím, drážkovacia fréza HW D18/30 s ostrím na vrtanie, zaobľovacia fréza HW D16,7/R2 KL, zaobľovacia fréza HW D25,5 R6,3 KL, zaobľovacia fréza HW D31,7/R9,5 KL, fazetovacia fréza HW D36/45Grad KL, kotúčová drážkovacia fréza HW D40 x 4, fréza na čapy HW D13,8/15°	<b>213,40</b> 256,08	498979

### Frézovacia súprava pre profesionálov.

Kazeta s frézami obsahuje desať fréz na najdôležitejšie a najčastejšie aplikácie. Je cenovo výhodnejšia v porovnaní s nákupom jednotlivo. V súprave fréz sú jednotlivé frézy uložené prehľadne a bezpečne v priehľadnom zásobníku.

### Špirálová drážkovacia fréza HW, masívny tvrdokov so základným ostrím, stopka 8 mm

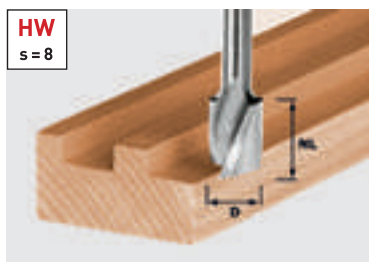

D	NL	GL	s	Cena €*	Obj. č.
4	10	45	8	<b>47,90</b> 57,48	490977
6	21	50	8	<b>50,50</b> 60,60	490978
8	25	55	8	<b>53,50</b> 64,20	490979
10	30	60	8	<b>62,50</b> 75,00	490980

## Špeciálna drážkovacia fréza, stupňová fréza, drážkovacia fréza s otočnými nožmi

### Špirálová drážkovacia fréza HS so základným ostrím, stopka 8 mm

**HS**  
s = 8

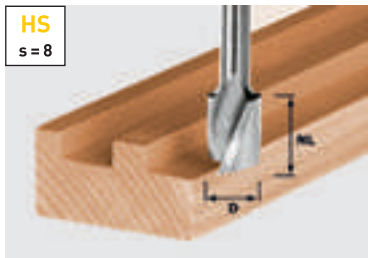

\*\* pre spájanie klinovými čapmi s Festool VS 600, s mimoriadnou presnosťou v priemere

D	NL	GL	s	Cena €*	Obj. č.
6	21	50	8	<b>24,50</b> 29,40	490944**
8	19	50	8	<b>18,90</b> 22,68	490945
10	30	60	8	<b>28,40</b> 34,08	490946**
12	20	52	8	<b>23,20</b> 27,84	490947
14	20	52	8	<b>25,70</b> 30,84	490948
16	20	52	8	<b>28,40</b> 34,08	490949
18	25	57	8	<b>32,80</b> 39,36	490950
20	25	57	8	<b>35,30</b> 42,36	490951

#### Multitalenty.

Špirálová drážkovacia fréza HS a špirálová drážkovacia fréza HW zo spekaného karbidu: s rýchlym posuvom na drážkovanie, žliabkovanie, frézovanie pozdĺžnych otvorov, vrtanie a kopírovacie frézovanie. Triesky z frézovania sa optimálne odvádzajú špirálovým ostrím, takže drážka ostáva stále čistá.



### Stupňovitá fréza HW, Stopka 12 mm

**HW**  
s = 12

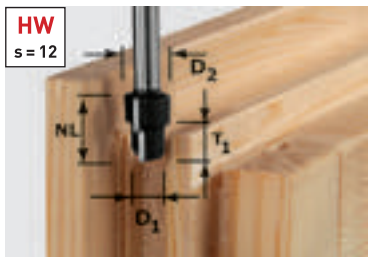

D1	D2	NL	T1	s	Cena €*	Obj. č.
12,3	16,3	14	9,3	12	<b>93,10</b> 111,72	492713
20,3	12,3	14	9,3	12	<b>98,10</b> 117,72	492714

#### Perfektne kombinované s frézovacou pomôckou.

Stupňovou frézou a frézovacou pomôckou Festool možno rýchlo a presne vyfrézovať hrany pre okná bez prevracania a hýbania v žliabku.

### Drážkovacia fréza s otočnými platničkami HW, jedno ostrie, so základným ostrím, stopka 8 mm

**HW**  
s = 8

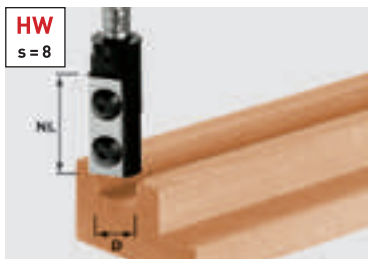

D	NL	GL	s	Cena €*	Obj. č.
8	20	50	8	<b>96,90</b> 116,28	491078
10	25	55	8	<b>98,20</b> 117,84	491079
12	30	61	8	<b>100,90</b> 121,08	491080
14	30	66	8	<b>114,10</b> 136,92	492715
16	30	70	8	<b>111,40</b> 133,68	492716
18	30	70	8	<b>117,70</b> 141,24	492717

#### Hospodárnosť hovorí sama za seba.

Otočné doštičky zabezpečujú konštantný rozmer frézy a presnosť – úplne bez ostrenia. S rýchlou výmenou ostria pre stále ostré frézy a vysokú hospodárnosť, pretože doštičku možno otočiť.

#### Príslušenstvo drážkovacej frézy s otočnými platničkami HW, jedno ostrie, so základným ostrím, stopka 8 mm

Súprava otoč. platničiek HW-WP 20x4,1x1,1 (4x) pre frézy 491078	<b>46,00</b> 55,20	491386
Súprava otoč. platničiek HW-WP 25x5,5x1,1 (4x) pre frézy 491079	<b>48,50</b> 58,20	491387
Súprava otoč. platničiek HW-WP 30x5,5x1,1 (4x) pre frézy 491080	<b>51,00</b> 61,20	491388
Otoč. platničky HW-WP 30x12x1,5 (4x) pre frézy 492716, 492717, 491081, 491120, hlavná doska	<b>62,50</b> 75,00	491393
Súprava otoč. platničiek HW-WP 7,6x12x1,5 (4x) výstružníky pre frézy 492716, 492717, 491081, 491120	<b>42,10</b> 50,52	491390



## Drážkovacia fréza s obojstranným nožom, poldrážkovacia hlava

### Drážkovacia fréza s otočnými platničkami HW, jedno ostrie, so základným ostrím, stopka 12 mm

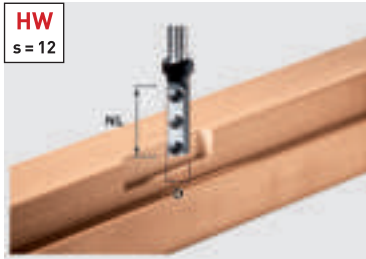

D	NL	GL	s	Cena €*	Obj. č.
16	50	110	12	<b>196,00</b> 235,20	497454

Príslušenstvo pre drážkovacie frézy HM s vymeniteľnými platničkami – s jedným základným ostrím, stopka 12 mm

Otoč. platničky Wepla Set D 16 2+2	<b>43,50</b>	497458
náhradné vym. platničky – súprava pre frézu 497454	52,20	

### Drážkovacia fréza s otočnými platničkami HW, jedno ostrie, so základným ostrím, priame kónické upínanie

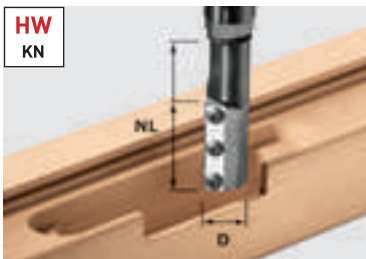

D	NL	GL	Cena €*	Obj. č.
20	50	110	<b>208,00</b> 249,60	497455
24	50	117	<b>217,30</b> 260,76	497456

Príslušenstvo drážkovacej frézy s otočnými platničkami HW, jedno ostrie, so základným ostrím, priame kónické upínanie

Otoč. platničky Wepla Set D 20 2+2	<b>47,90</b>	497568
náhradné vym. platničky – súprava pre frézu 497455	57,48	

Otoč. platničky Wepla Set D 24 2+2	<b>44,70</b>	497569
náhradné vym. platničky – súprava pre frézu 497456	53,64	

Kopír. krúžok KR-D 30,0/21,5/OF 2200 pre OF 2200, extra dlhý bezpečnostný kopírovací krúžok D30, s výškou 21 mm je nevyhnutný na použitie fréz s vymeniteľnými N° 497455 a N° 497456, D 27 mm, D 30 mm	<b>31,20</b> 37,44	497453
--	-----------------------	--------

Pre závesy dverí v zárubniach a rámoch a krídlach dverí.

Mimoriadne dlhá fréza s otočnými doštičkami sa hodí pre extrémne hĺbky frézovania, s priamym uchytaním kónusu pri Ø 20 a 24 mm. Pre bezpečnú prácu v kombinácii s hornou frézku OF 2200 a mimoriadne dlhým kopírovacím krúžkom [obj. č. 497453].



### Polodrážkovacia hlava



Priemer	NL	Cena €*	Obj. č.
50	30	<b>120,80</b> 144,96	489284

Príslušenstvo pre poldrážkovaciu hlavu

Otoč. platničky WP 30x12x1,5 pre poldrážkovaciu hlavu, Obsah balenia 2 ks.	<b>24,50</b> 29,40	489286
--	-----------------------	--------

Frézovacie vreteno ASL20/OF1010 pre OF 1010, potrebné na použitie poldrážkovacej hlavy FK D 50x30 (489284)	<b>38,90</b> 46,68	489285
--	-----------------------	--------

Frézovacie vreteno ASL20/OF1400-OF2200 pre OF 1400, OF 2200, potrebné na použitie poldrážkovacej hlavy FK D 50x30 (489284)	<b>46,00</b> 55,20	490131
--	-----------------------	--------



Frézovacie vreteno s priamym kuželovitým upínaním



## Fréza s polkruhovým profilom, zaobľovacia fréza, štvrtinová zaobľovacia fréza

### Polkruhová fréza HW s vodiacim ložiskom, stopka 8 mm

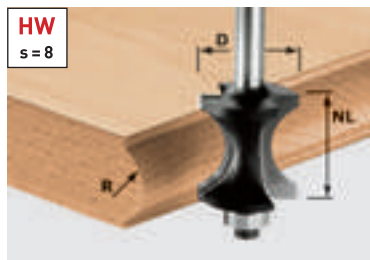

D	NL	GL	R	s	Cena €*	Obj. č.
27	28	70	12	8	<b>75,10</b> 90,12	491139

#### Príslušenstvo polkruhovej frézy HW

<b>Vod. guľ. ložisko D12,7 (2x)</b> Obsah balenia 2 ks., Priemer 12,7 mm	<b>13,40</b> 16,08	491383
---	-----------------------	--------

#### Žiadne polovičné veci.

Pri ozdobovaní hrán dosiek vykonáva HW polkruhová fréza celú prácu. Je optimálne prispôbená na 28 mm hrubé preglejky. Jej nábehové guľkové ložisko vedie frézu priamo po šablóne a zabezpečuje, že profilovať možno aj zakrivené dielce.

### Zaobľovacia fréza HW s vodiacim ložiskom, stopka 8 mm

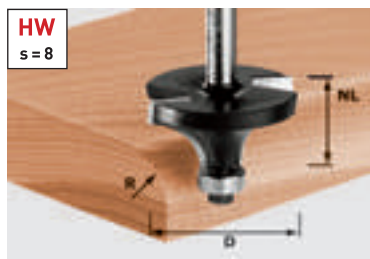

\*\* s guľkovým ložiskom Ø 12,7 mm a Ø 9,5 mm v obsahu dodávky

D	NL	GL	R	s	Cena €*	Obj. č.
16,7	9	49	2	8	<b>51,70</b> 62,04	491009**
19,1	10	50	3	8	<b>52,40</b> 62,88	491010**
20,7	11	51	4	8	<b>53,00</b> 63,60	491011**
22,7	12	52	5	8	<b>53,50</b> 64,20	491012**
25,5	13,5	54	6,35	8	<b>54,90</b> 65,88	491013**
28,7	15	55	8	8	<b>56,90</b> 68,28	491014**
31,7	16,5	56	9,5	8	<b>59,10</b> 70,92	491015**
38,1	19	59	12,7	8	<b>65,10</b> 78,12	491016**
42,7	22	62	15	8	<b>68,80</b> 82,56	491017**

#### Príslušenstvo zaobľovacej frézy HW

<b>Vod. guľ. ložisko D12,7 (2x)</b> Obsah balenia 2 ks., Priemer 12,7 mm	<b>13,40</b> 16,08	491383
<b>Vod. guľ. ložisko D9,53 (2x)</b> Obsah balenia 2 ks., Priemer 9,53 mm	<b>24,00</b> 28,80	491382

#### Náradie – dvojnásobný účinok.



S guľkovým ložiskom Ø 12,7 mm na zaobľovanie.



S guľkovým ložiskom Ø 9,5 mm na frézovanie tyčového profilu.

### Zaobľovacia fréza HW s vodiacim ložiskom, stopka 12 mm



D	NL	GL	R	s	Cena €*	Obj. č.
63	32	82	25	12	<b>126,80</b> 152,16	491107

#### Príslušenstvo zaobľovacej frézy HW

<b>Vod. guľ. ložisko D12,7 (2x)</b> Obsah balenia 2 ks., Priemer 12,7 mm	<b>13,40</b> 16,08	491383
<b>Vod. guľ. ložisko D9,53 (2x)</b> Obsah balenia 2 ks., Priemer 9,53 mm	<b>24,00</b> 28,80	491382

### Štvrtkruhová fréza HW, stopka 8 mm

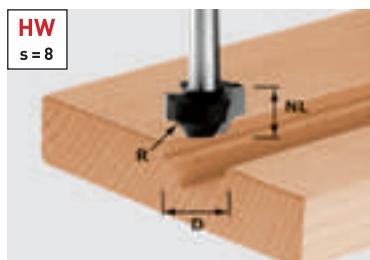

D	NL	GL	R	s	Cena €*	Obj. č.
17	10	40	3	8	<b>47,90</b> 57,48	491004
23	13	45	6	8	<b>53,50</b> 64,20	491007

#### Na dekoratívne stváranie falošných výplní.

S nabrúseným základným ostrím je možné zanoriť sa do čela nábytku.

## Zaobľovacia/fazetovacia fréza, fréza s obojstranným nožom fazetovacia/hranová fréza, fazetovacia fréza

### Zaobľovacia / fazetovacia fréza HW s vodiacim ložiskom, stopka 8 mm



D	NL	GL	R	Alfa	s	Cena €*	Obj. č.
17,5	19	61	6	15	8	<b>75,10</b> 90,12	491134
23,1	19	60	6	30	8	<b>79,00</b> 94,80	491135
31,4	18,5	60	6	45	8	<b>82,70</b> 99,24	491136

#### Príslušenstvo zaobľovacej / fazetovacej frézy HW

<b>Vod. guľ. ložisko D17,5/15° (2x)</b> pre frézy 491134, Alfa 15°, D 17,5 mm, Obsah balenia 2 ks., Priemer min. 17,5 mm	<b>34,60</b> 41,52	491403
<b>Vod. guľ. ložisko D23,1/30° (2x)</b> pre frézy 491135, Alfa 30°, D 23,1 mm, Obsah balenia 2 ks.	<b>35,50</b> 42,60	491404
<b>Vod. guľ. ložisko D31,4/45° (2x)</b> pre frézy 491136, Alfa 45°, D 31,4 mm, Obsah balenia 2 ks.	<b>38,50</b> 46,20	491405



### Fréza s vymeniteľnými doskami/hranová fréza s HW s vodiacim guľ. ložiskom, stopka 8 mm

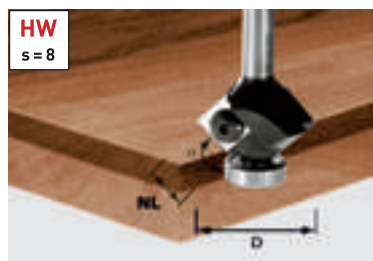

D	NL	GL	Alfa	s	Cena €*	Obj. č.
27	8	55	45	8	<b>111,40</b> 133,68	499807

#### Príslušenstvo hranovej frézy s vym. platničkami HW

<b>Vod. guľ. ložisko D12,7 (2x)</b> Obsah balenia 2 ks., Priemer 12,7 mm	<b>13,40</b> 16,08	491383
<b>Otoč. platničky HW-WP 12x12x1,5 (4x)</b>	<b>38,20</b> 45,84	491391

#### Presne vypočítané.

Hranová fréza s HW otočnými doštičkami je ideálnym nástrojom, keď sa kladie dôraz na vysokú životnosť, mimoriadne dobrú hospodárnosť a konštantnú presnosť. So získaním otočnej doštičky získate štvornásobnú životnosť. Znižuje to následné náklady, pretože doštičku možno otočiť.

### Fazetovacia fréza HW s vodiacim ložiskom, stopka 8 mm



D	NL	GL	Alfa	s	Cena €*	Obj. č.
18	11	50	15	8	<b>49,70</b> 59,64	499801
25,7	25,1	70	15	8	<b>53,50</b> 64,20	491132
25	11	50	30	8	<b>50,60</b> 60,72	499800
38,5	25,7	64	30	8	<b>62,50</b> 75,00	491133
26	7	48	45	8	<b>53,70</b> 64,44	499799
36	11,5	53	45	8	<b>49,80</b> 59,76	491025

#### Príslušenstvo fazetovacej frézy HW

<b>Vod. guľ. ložisko D12,7 (2x)</b> Obsah balenia 2 ks., Priemer 12,7 mm	<b>13,40</b> 16,08	491383
---	-----------------------	--------

#### Neporaziteľný tím.

Týmto stopkovými frézami môžete ručnou hornou frézou vytvárať tvary hrán známe z priemyslu. Pritom fazetovacia fréza a zaobľovacia fazetová fréza perfektne spolupracuje s kónickým guľkovým ložiskom.



## Fazetovacia fréza, fréza na odvodňovacie drážky, vykružovacia fréza

## Fazetovacia fréza HW, Stopka 12 mm

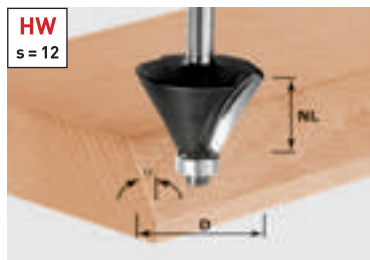

HW  
s = 12

D	NL	GL	Alfa	s	Cena €*	Obj. č.
44	30	80	30	12	<b>77,50</b> 93,00	491101
55	20	76	45	12	<b>85,90</b> 103,08	491102

## Príslušenstvo fazetovacej frézy HW

Vod. guľ. ložisko D12,7 (2x)	<b>13,40</b>	491383
Obsah balenia 2 ks., Priemer 12,7 mm	16,08	

## Žliabková fréza HW s vodiacim ložiskom, stopka 8 mm

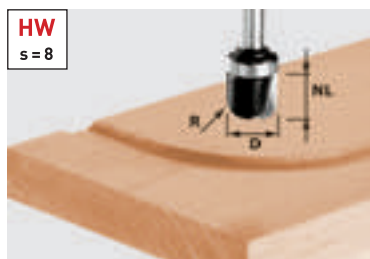

HW  
s = 8

D	NL	GL	R	s	Cena €*	Obj. č.
19	16	53	6,4	8	<b>79,00</b> 94,80	490982

## Príslušenstvo žliabkovej frézy HW

Vod. guľ. ložisko D19 (2x)	<b>20,60</b>	491396
Obsah balenia 2 ks., Priemer 19 mm	24,72	

## Frézovanie bez kopírovacieho krúžku.

Zakrivené alebo kruhové odvodňovacie drážky možno s touto frérou bez problémov frézovať pomocou šablóny 1:1.

## Žliabková fréza, stopka 8 mm

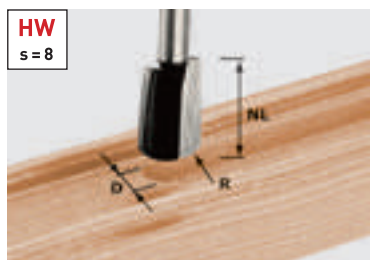

HW  
s = 8

D	NL	GL	R	s	Cena €*	Obj. č.
16	25	65	5	8	<b>66,20</b> 79,44	490981



## Vykružovacia fréza HW, stopka 8 mm

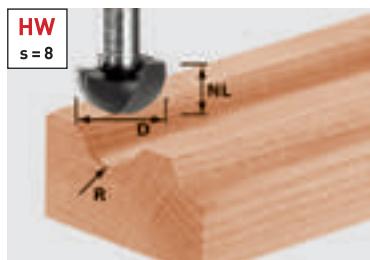

HW  
s = 8

D	NL	GL	R	s	Cena €*	Obj. č.
8	8	38	4	8	<b>29,60</b> 35,52	490983
12,7	10	40	6,35	8	<b>33,40</b> 40,08	490984
16	11	41	8	8	<b>37,20</b> 44,64	490985
19,4	11	41	9,7	8	<b>40,30</b> 48,36	490986
25,4	14	44	12,7	8	<b>45,20</b> 54,24	490987

## Vykružovacia fréza HW, stopka 12 mm

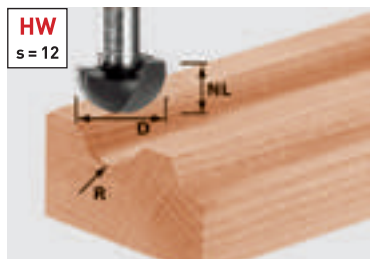

HW  
s = 12

D	NL	GL	R	s	Cena €*	Obj. č.
30	20	60	15	12	<b>81,40</b> 97,68	491104
40	25	65	20	12	<b>96,90</b> 116,28	491105

## Vykružovacia fréza, lícovacia fréza, lícovacia fréza s otočným nožom

### Vykružovacia fréza HW s vodiacim ložiskom, stopka 8 mm

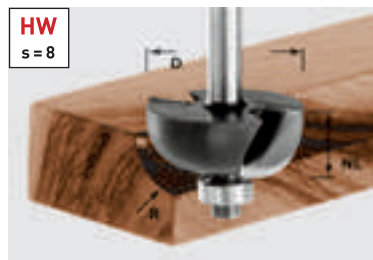

**HW**  
s = 8

D	NL	GL	R	s	Cena €*	Obj. č.
25,5	12,7	54	6,35	8	<b>46,00</b> 55,20	491018
28,7	14	56	8	8	<b>49,80</b> 59,76	491019
31,7	14,3	56	9,5	8	<b>52,40</b> 62,88	491020
38,1	16	57	12,7	8	<b>60,00</b> 72,00	491021

#### Příslušenstvo vykružovacej frézy HW

<b>Vod. guľ. ložisko D12,7 (2x)</b> Obsah balenia 2 ks., Priemer 12,7 mm	<b>13,40</b> 16,08	491383
---	-----------------------	--------

### Líčovacia fréza HW s vodiacim ložiskom, stopka 8 mm

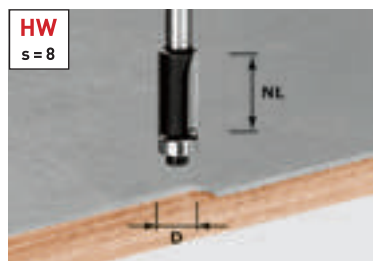

**HW**  
s = 8

D	NL	GL	Alfa	s	Cena €*	Obj. č.
12,7	25	65	0	8	<b>49,80</b> 59,76	491027

#### Příslušenstvo líčovacej frézy HW

<b>Vod. guľ. ložisko D12,7 (2x)</b> Obsah balenia 2 ks., Priemer 12,7 mm	<b>13,40</b> 16,08	491383
---	-----------------------	--------

#### Prejde cez hrubé aj tenké.

Vďaka svojmu veľkému nábehovému guľkovému ložisku je HW šablónová fréza ideálnym nástrojom pre bezproblémové kopírovanie 1:1.

### Líčovacia fréza HW s vodiacim ložiskom, stopka 8 mm

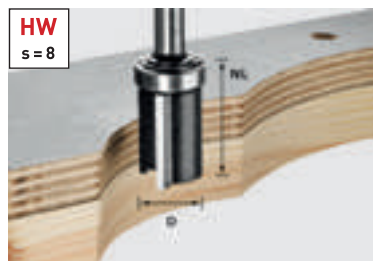

**HW**  
s = 8

D	NL	GL	Alfa	s	Cena €*	Obj. č.
19,05	25	62	0	8	<b>52,40</b> 62,88	491028

#### Příslušenstvo líčovacej frézy HW

<b>Vod. guľ. ložisko D19 (2x)</b> Obsah balenia 2 ks., Priemer 19 mm	<b>20,60</b> 24,72	491396
---	-----------------------	--------



### Líčovacia fréza s vym. platničkami HW s vodiacim ložiskom, stopka 8 mm

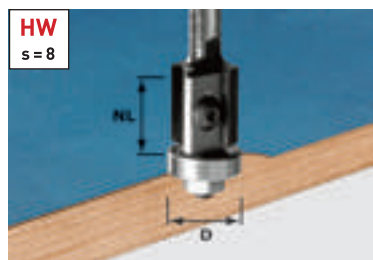

**HW**  
s = 8

D	NL	GL	Alfa	s	Cena €*	Obj. č.
19	20	64	0	8	<b>103,30</b> 123,96	491082
19	12	52	0	8	<b>111,40</b> 133,68	499806

#### Příslušenstvo hranovej frézy s vym. platničkami HW

<b>Vod. guľ. ložisko D19 (2x)</b> Priemer 19 mm	<b>19,20</b> 23,04	491385
<b>Otoč. platničky HW-WP 20x12x1,5 (4x)</b>	<b>38,20</b> 45,84	491392
<b>Otoč. platničky HW-WP 12x12x1,5 (4x)</b>	<b>38,20</b> 45,84	491391

#### Presnosť aj po nabrúsení.

Pri brúsení tupého ostria na bežných frézach sa obyčajne zmenšuje priemer prispôbený na guľkové ložisko. Vedie to k tomu, že pri líčovacích frézach po nabrúsení vzniká na hrane odskok. S hranovými frézami s otočnými doštičkami s guľkovým ložiskom sa zachová presnosť.

## Fazetovacia lícovacia fréza, vrtacia fréza, polodrážkovacia fréza

### Fazetovacia lícovacia fréza s vodiacim ložiskom, stopka 8 mm

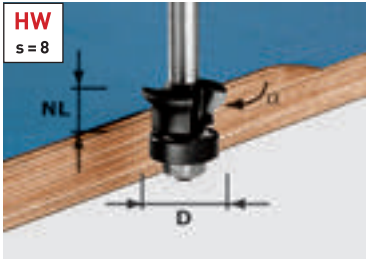

D	NL	GL	s	Cena €*	Obj. č.
24	11	54	8	<b>39,10</b> 46,92	491026

#### Príslušenstvo fazetovacej lícovacej frézy HW

<b>Vod. guľ. ložisko D18 (2x)</b> Priemer 18 mm	<b>31,10</b> 37,32	491400
--	-----------------------	--------

#### Jedno náradie – 3 použitia.

Líčovacie frézovanie presahujúcich vrstiev v pravom uhle, so 45° fazetkou alebo dokonca obe v jednom pracovnom kroku. Guľkové ložisko opláštené plastom nezanecháva stopy a chráni hranu dosky.



### Vrtacia fréza HW, stopka 8 mm



D	NL	GL	s	Cena €*	Obj. č.
8	19	65	8	<b>26,90</b> 32,28	491037

#### Napichnúť – vyfrézovať – hotovo.

Vrtacia fréza sa zanorí bez predvrtania rovno do vrstveného materiálu. Vedená pozdĺž nábehovej plochy sa bude frézovať daná kontúra.

### Polodrážkovacia fréza s vým. platničkami HW s vodiacim ložiskom, stopka 8 mm



D	NL	GL	s	Cena €*	Obj. č.
38	12	53,7	8	<b>96,90</b> 116,28	491085**

#### Príslušenstvo polodrážkovacej frézy s vým. platničkami

<b>Otoč. platničky HW-WP 12x12x1,5 (4x)</b>	<b>38,20</b> 45,84	491391
---	-----------------------	--------

<b>Vodiace guľ. ložisko D9,5/12,7/16/19/22</b> Priemer 9,5; 12,7; 16; 19; 22 mm	<b>54,50</b> 65,40	491406
--	-----------------------	--------

#### Prekvapujúco mnohostranné.

Výmenou guľkového ložiska možno jedným základným telesom dosiahnuť až 5 rôznych hĺbok žliabkovania.

\*\* Obsah dodávky: súprava guľkových ložísk od Ø 9,5 mm do Ø 22 mm

Hĺbky žliabkovania pri polodrážkovacích frézach s otočnými doštičkami (s guľkovým ložiskom)  
hĺbka žliabkovania (mm) | guľkové ložisko Ø (mm)

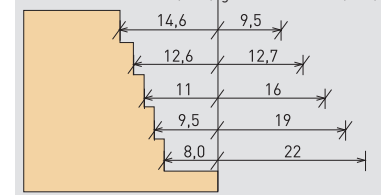

### Polodrážkovacia fréza HW s vodiacim ložiskom, stopka 8 mm



D	NL	GL	T1	s	Cena €*	Obj. č.
31,7	12,7	54	9,5	8	<b>47,90</b> 57,48	491022***

#### Príslušenstvo polodrážkovacej frézy HW

<b>Vod. guľ. ložisko D12,7 (2x)</b> Obsah balenia 2 ks., Priemer 12,7 mm	<b>13,40</b> 16,08	491383
---	-----------------------	--------

<b>Vodiace guľ. ložisko D9,5/12,7/16/19/22</b> Priemer 9,5; 12,7; 16; 19; 22 mm	<b>54,50</b> 65,40	491406
--	-----------------------	--------

Hĺbky žliabkovania pri HW polodrážkovacích frézach (s guľkovým ložiskom)  
hĺbka žliabkovania (mm) | guľkové ložisko Ø (mm)



\*\*\* Obsah dodávky: 1 guľkové ložisko Ø 12,7 mm s hĺbkou drážky 9,5 mm

## Rybinová fréza, fréza na držadlá

### Fréza na rybinové spoje s výstružníkom, stopka 8 mm



**HW**  
s = 8

D	NL	GL	Alfa	s	Cena €*	Obj. č.
14,3	13,5	46	15	8	<b>43,40</b> 52,08	490990

#### Perfektné pre rybinové spoje.

Optimálne prispôsobeným systémom z hornej frézy, šablóny a frézovacieho nástroja urobíte tradičné otvorené a polozatvorené rybinové spoje obratom ruky.

### Fréza na rybinové spoje, stopka 8 mm

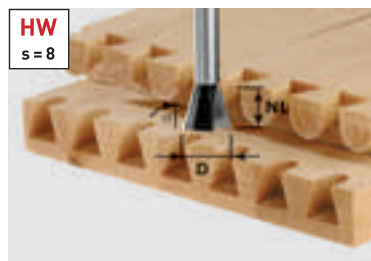

**HW**  
s = 8

D	NL	GL	Alfa	s	Cena €*	Obj. č.
13,8	13,5	46	15	8	<b>37,20</b> 44,64	490992 **
16	13,5	46	15	8	<b>44,70</b> 53,64	490993 **
20	17	49	15	8	<b>42,10</b> 50,52	490996 **
14,3	16	50	10	8	<b>38,80</b> 46,56	491164 ***
20	26	58	10	8	<b>45,00</b> 54,00	491165 ***



### Fréza na rybinové spoje, stopka 8 mm

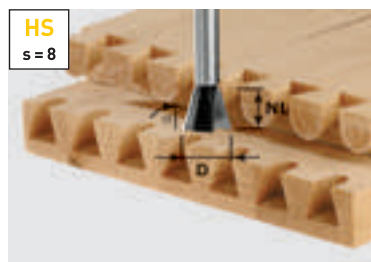

**HS**  
s = 8

D	NL	GL	Alfa	s	Cena €*	Obj. č.
13,8	13,5	46	15	8	<b>21,20</b> 25,44	490991 **
20	17	49	15	8	<b>31,90</b> 38,28	490995 **

Pre použitie so spojovacím systémom VS 600:  
\*\* pre polozakryté rybinové spojenie  
\*\*\* pre otvorené rybinové spojenie



### Fréza na vnútorné držadlá HW s vodiacim ložiskom, stopka 8 mm

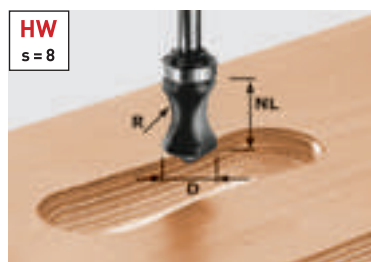

**HW**  
s = 8

D	NL	GL	R	s	Cena €*	Obj. č.
19	19	68	16	8	<b>79,00</b> 94,80	491033

#### Príslušenstvo frézy na vnútorné držadlá HW

<b>Vod. guľ. ložisko D19 (2x)</b>	<b>20,60</b>	491396
Obsah balenia 2 ks., Priemer 19 mm	24,72	

### Fréza na skryté držadlá HW, stopka 8 mm

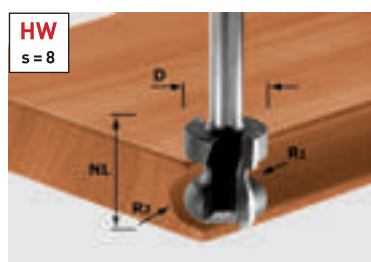

**HW**  
s = 8

R1	R2	D	NL	GL	s	Cena €*	Obj. č.
2,5	6	22	16	59	8	<b>74,40</b> 89,28	491140



## Fréza na lepené spoje, fréza na písmo

## Fréza na lepené spoje HW, stopka 8 mm

HW  
s = 8

D	NL	GL	s	Cena €*	Obj. č.
34	32	62	8	<b>84,00</b> 100,80	491034

## Nastavovacia tabuľka pre glejovaciú frézu

Hrúbka dreva (1)	Výška rozmer Y (2)	Doraz rozmer X (3)
12	9,2	8,8
13	9,7	9,3
14	10,2	9,8
15	10,7	10,3
16	11,2	10,8
17	11,7	11,3
18	12,2	11,8
19	12,7	12,3
20	13,2	12,8
21	13,7	13,3

Keďže obidva obrobky, ktoré sa zlepia, sa musia opracovávať vo frézovacej polohe, nastavenie frézy na šikmo lepené miesta si vyžaduje presné nastavenie dorazu frézovania a výšky stola. Na to slúži vyššie uvedený obrázok a tabuľka nastavení. Avšak môže byť potrebné aj dodatočné nastavenie!

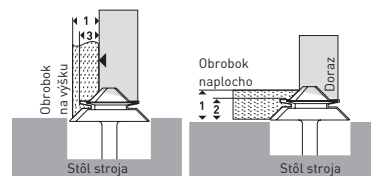

## Fréza na lepené spoje HW, stopka 12 mm

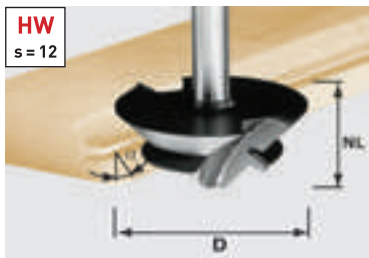
HW  
s = 12

D	NL	GL	Alfa	s	Cena €*	Obj. č.
△ 64	27	67	45	12	<b>147,50</b> 177,00	492709

△ n max. 22 000

## Fréza na písmo, stopka 8 mm

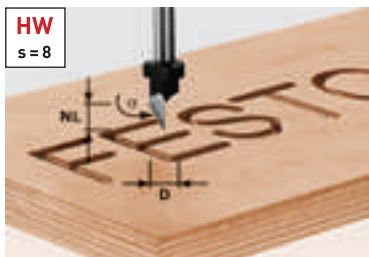
HW  
s = 8

D	NL	GL	Alfa	s	Cena €*	Obj. č.
11	9,5	55	60	8	<b>44,70</b> 53,64	491003

## Fréza na písmo, stopka 8 mm

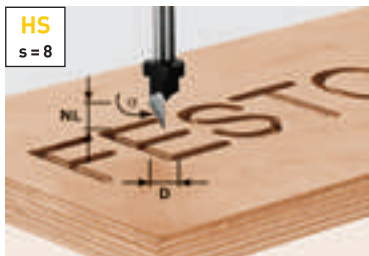
HS  
s = 8

D	NL	GL	Alfa	s	Cena €*	Obj. č.
11	9,5	55	60	8	<b>35,90</b> 43,08	491002

## Fréza na drážky tvaru V, fréza na sadrokartón

## Drážkovacia fréza tvaru V, stopka 8 mm

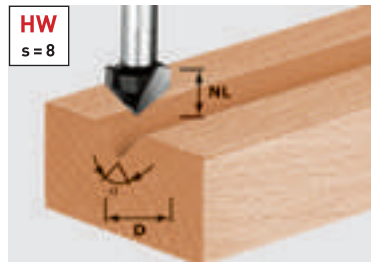

**HW**  
s = 8

D	NL	GL	Alfa	s	Cena €*	Obj. č.
14	7	50	90	8	<b>33,40</b> 40,08	490999

## Ideálne pre ozdobné škáry.

Drážkovacia fréza tvaru V je správna voľba pre ozdobné štrbiny pri naplocho lícovaných obrobkoch – napr. zárubne, rámové spojenia a dielce nábytku.

## Drážkovacia fréza tvaru V, stopka 8 mm

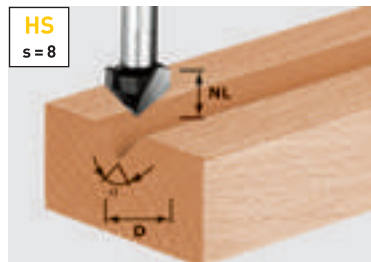

**HS**  
s = 8

D	NL	GL	Alfa	s	Cena €*	Obj. č.
14	7	50	90	8	<b>15,50</b> 18,60	490998
11	9,5	50	60	8	<b>14,40</b> 17,28	490997

## V-drážka, na opracovávanie hliníkových sendvičových dosiek, stopka 8 mm

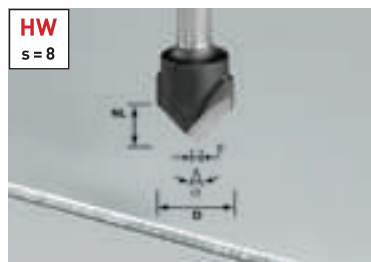

**HW**  
s = 8

D	NL	GL	Alfa	s	Cena €*	Obj. č.
18	3,3	59	135	8	<b>62,50</b> 75,00	491443
18	8	59	90	8	<b>62,50</b> 75,00	491444

## Frézovanie hliníkových sendvičových panelov.

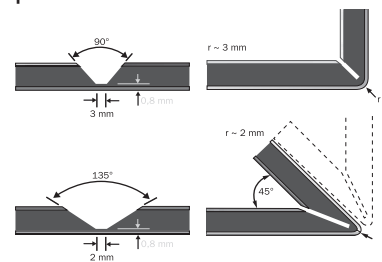

## Fréza na sadrokartón HW, stopka 8 mm



**HW**  
s = 8

D	NL	GL	Alfa	s	Cena €*	Obj. č.
12,5	14	55	45	8	<b>44,70</b> 53,64	491000**
32	16	49	90	8	<b>58,70</b> 70,44	491001

## Frézovanie a žliabkovanie namiesto lepenia a tmelenia.

Doplnkovo k 90° fréze na sadrokartón je k dispozícii 45° fréza pre jednoduché žliabkovanie 45° rohov.

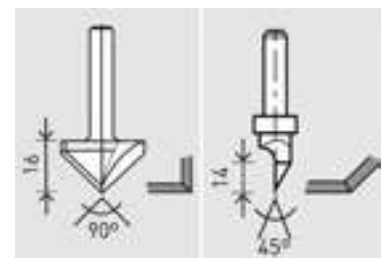

90° fréza na sadrokartón [objednávacie číslo 491001]  
45° fréza na sadrokartón [objednávacie číslo 491000]

\*\* nástroj s jedným ostrím



## Kotúčová drážkovacia fréza, vrták na kovanie

### Drážkovacia fréza kotúčová HW, stopka 8 mm

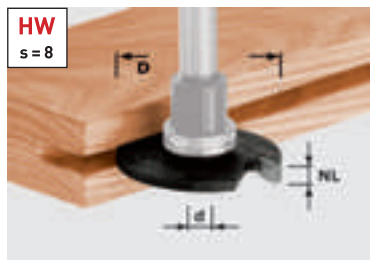

D	D	NL	Cena €*	Obj. č.
40	6	1,5	19,40 23,28	491038
40	6	2	20,50 24,60	491040
40	6	2,5	20,90 25,08	491056
40	6	3	21,70 26,04	491057
40	6	3,5	22,00 26,40	491058
40	6	4	22,40 26,88	491059
40	6	5	23,10 27,72	491060

Na použitie drážkovacej kotúčovej frézy so šírkou drážky 1,5 mm až 5 mm sú k dispozícii 3 rôzne frézovacie vretená.

Frézovacie vreteno 1 je opatrené pevnou stopkou, ktorá nie je vhodná ako nábehová plocha (nebezpečenstvo požiaru). Preto je toto frézovacie vreteno určené na prácu s bočným dorazom.

Frézovacie vreteno 2 je vybavené 16 mm guľôčkovým ložiskom (nad kotúčovým drážkovačom), ktoré slúži ako nábehová plocha. Pri tomto frézovacom vretene vznikne pri použití 40 mm kotúčového drážkovača drážka s hĺbkou 12 mm.

Frézovacie vreteno 3 je vybavené 28 mm guľôčkovým ložiskom (nad kotúčovým drážkovačom), ktoré slúži ako nábehová plocha. Pri tomto frézovacom vretene vznikne pri použití 40 mm kotúčového drážkovača drážka s hĺbkou 6 mm.

### Frézovacie vreteno pre drážkovaciu frézu kotúčovú HW, stopka 8 mm

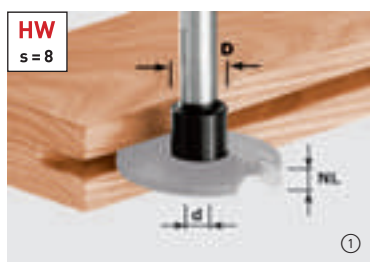

D	D	GL	Guľôčkové ložisko	Cena €*	Obj. č.
14	6	49	①	19,10 22,92	499805
16	6	43	16 ②	24,70 29,64	499803
28	6	45	28	39,40 47,28	499804

#### Príslušenstvo frézovacieho vretena, stopka 8 mm

Vod. guľ. ložisko D16 (2x) Priemer 16 mm	②	23,00 27,60	491384
Vod. guľ. ložisko D28 (2x) Priemer 28 mm		25,10 30,12	491397

#### Pre tesniace dvere.

Frézovacím vretenom s guľkovým ložiskom D 28, ako aj kotúčovou drážkovacou frézou so šírkou 4 mm môžete ideálne frézovať dverové tesnenia v zárubniach.



### Vrták na kovanie HW, s lapačom triesok HW, stopka 8 mm

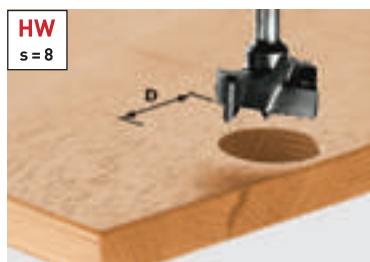

D	GL	s	Cena €*	Obj. č.
15	54,5	8	44,70 53,64	491070
18	54,5	8	49,20 59,04	491071
20	54,5	8	52,40 62,88	491072
25	54,5	8	59,60 71,52	491073
26	54,5	8	63,10 75,72	491074
30	54,5	8	65,00 78,00	491075
34	54,5	8	66,10 79,32	491076
35	54,5	8	66,80 80,16	491077

#### Rozmerovo presné v systéme 32.

Systém dierovania rastrom LR 32 umožňuje prekvapujúco jednoduché frézovanie dierových rastrov pre regálové systémy a police. V 32-jednotkovom rastri sa dajú presne urobiť aj otvory pre kovanie.

## Kolíkovací/prevrtávací vrták, dvojoblúková fréza, viacprofilová fréza, fréza na T-drážky

### Kolíkový vrták HW, stopka 8 mm

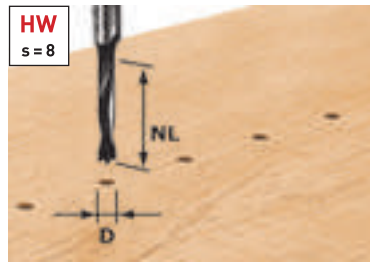

\*\* bez strediacieho hrotu

D	NL	GL	s	Cena €*	Obj. č.
3	16	55	8	<b>35,30</b> 42,36	491065**
5	30	53,5	8	<b>23,80</b> 28,56	491066
6	30	53,5	8	<b>24,50</b> 29,40	491067
8	30	53,5	8	<b>25,70</b> 30,84	491068
10	30	53,5	8	<b>28,40</b> 34,08	491069

#### Všestranné použitie.

Vrták na otvory pre kolíky HW sa perfektne hodí na vrtanie dierových rastrov, ako aj pre použitie s kolíkovou jednotkou spojovacieho systému VS 600.



### Prevrtávač HW, stopka 8 mm

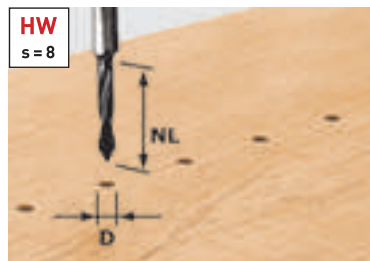

D	NL	GL	s	Cena €*	Obj. č.
5	30	53,5	8	<b>28,90</b> 34,68	491064



### Dvojoblúková fréza HW s vodiacim ložiskom, stopka 8 mm

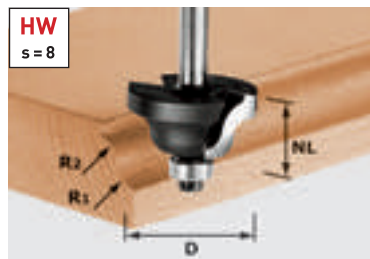

D	NL	GL	R1	R2	s	Cena €*	Obj. č.
31,7	13	53	4	4	8	<b>59,10</b> 70,92	491029
38,1	19	59	6,35	6,35	8	<b>67,30</b> 80,76	491030

#### Příslušenstvo dvojoblúkovvej frézy

Vod. guľ. ložisko D12,7 (2x)	<b>13,40</b>	491383
Obsah balenia 2 ks., Priemer 12,7 mm	16,08	

### Viacprofilová fréza HW s vodiacim ložiskom, stopka 8 mm



D	NL	GL	R	s	Cena €*	Obj. č.
36,7	21	61	6	8	<b>72,60</b> 87,12	491031

#### Příslušenstvo viacprofilovej frézy

Vod. guľ. ložisko D12,7 (2x)	<b>13,40</b>	491383
Obsah balenia 2 ks., Priemer 12,7 mm	16,08	

### Drážkovacia fréza HW tvaru T, stopka 8 mm

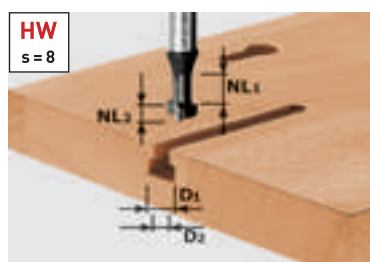

D1	D2	Užitková dĺžka1	Užitková dĺžka2	GL	s	Cena €*	Obj. č.
10,5	6	8	5	50	8	<b>33,40</b> 40,08	491035

#### Silný aj v špeciálnych prípadoch.

Na frézovanie T-drážok, drážok obrazov a závesných otvorov do masívneho dreva a doskového materiálu.

## Profilová fréza, kontraprofilová fréza

### Profilová fréza HW, stopka 8 mm

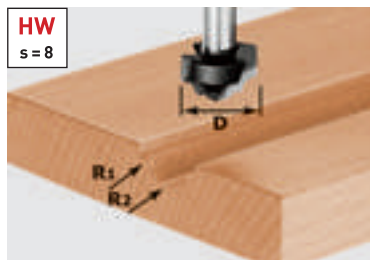

D	NL	GL	R1	R2	s	Cena €*	Obj. č.
19	12,5	54	4	5	8	53,50 64,20	491032



### Profilová fréza HW, stopka 8 mm

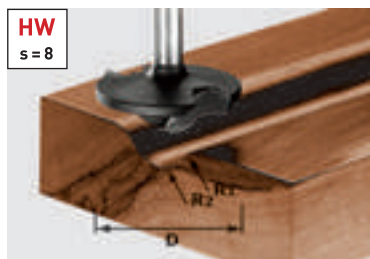

D	NL	GL	R1	R2	s	Cena €*	Obj. č.
42	13	50	6	12	8	74,00 88,80	491137

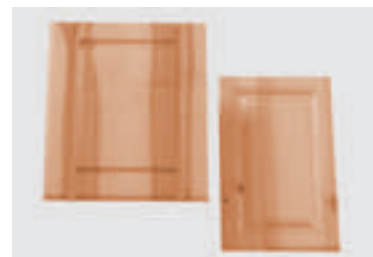

### Profilová fréza rádiusová HW s vodiacim ložiskom, stopka 8 mm



D	NL	GL	R	s	Cena €*	Obj. č.
42	14	54	6	8	75,80 90,96	491131

#### Príslušenstvo profilovej frézy rádiusovej

Vod. guľ. ložisko D12,7 (2x)	13,40	491383
Obsah balenia 2 ks., Priemer 12,7 mm	16,08	

#### Jednoducho a presne.

Na zaobľovanie čiel nábytku, dosiek stolov, lavíc alebo stoličiek predstavuje táto profilová fréza s dlhým polomerom ideálne náradie.

### Kontraprofilová fréza na pero HW s vodiacim ložiskom, stopka 8 mm



D	NL	B	R	s	Cena €*	Obj. č.
43	21	5	16	8	108,20 129,84	491130

#### Príslušenstvo kontraprofilovej frézy na pero

Vod. guľ. ložisko D16 (2x)	23,00	491384
Priemer 16 mm	27,60	

#### Rámové dvere s kontraprofilom a výplňami.

Či už chcete vyrábať tradičné profily alebo moderné tvary – justáž frézovacích krúžkov je jednoduchá vďaka nábehovému guľkovému ložisku.

### Kontraprofilová fréza na drážku HW s vodiacim ložiskom, stopka 8 mm

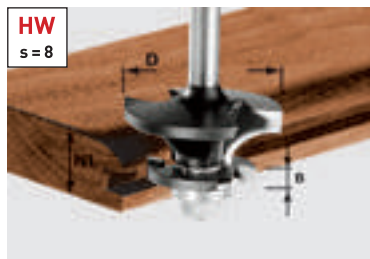

D	NL	B	R	s	Cena €*	Obj. č.
43	21	5	16	8	108,20 129,84	491129

#### Príslušenstvo kontraprofilovej frézy na drážku HW

Vod. guľ. ložisko D16 (2x)	23,00	491384
Priemer 16 mm	27,60	

## Profilová fréza na perá, profilová drážkovacia fréza, splošťujúca fréza

### Profilová fréza na profil pera HW s vodiacim ložiskom, stopka 8 mm

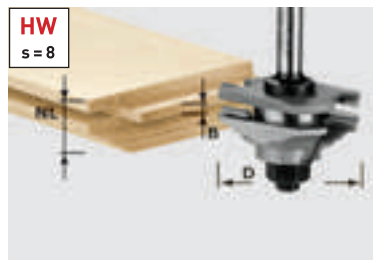

D	NL	B	R	s	Cena €*	Obj. č.
46	20	4	22	8	<b>183,10</b> 219,72	490643

#### Pre klasické čelá nábytku.

Týmito súpravami nástrojov vyfrézujete klasické rámové dvere v rôznych štýloch. Nástroje zo spekaného karbidu s dvomi ostriami umožňujú dosahovať rovnomerný a čistý vzor.

### Profilová fréza na profil drážky HW s vodiacim ložiskom, stopka 8 mm



D	NL	B	R	s	Cena €*	Obj. č.
46	20	4	22	8	<b>183,10</b> 219,72	490645



### Splošťovacia fréza HW s vodiacim ložiskom, stopka 12 mm

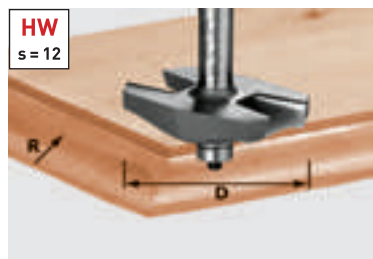

D	NL	GL	R	s	Cena €*	Obj. č.
△ 67	12	68	19	12	<b>147,70</b> 177,24	490127
△ n max. 22 000						



Splošťujúca fréza s guľkovým ložiskom: pre klasické výplne.

### Splošťovacia fréza HW, stopka 8 mm



D	NL	GL	R	s	Cena €*	Obj. č.
42,7	13	50	6	8	<b>71,30</b> 85,56	491138

#### Splošťujúci a kontraprofil v jednom.

Týmto nástrojom frézujete výplne a rámy. V kombinácii s kotúčovou drážkovacou frézou možno vytvárať kompletne čelá.



## Splošťovacia fréza, fréza na držadlá na zábradlí, fréza na hliník

## Splošťovacia fréza HW, stopka 12 mm

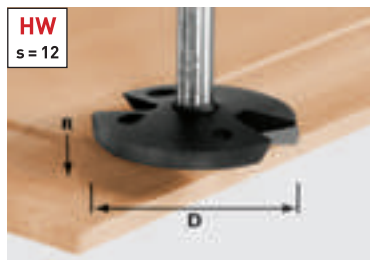

D	NL	GL	R	s	Cena €*	Obj. č.
△ 68	14	58	35	12	<b>141,30</b> 169,56	492712
△ n max. 22 000						



Splošťujúca fréza bez guľkového ložiska: pre hlbšie sploštenia.

## Zaobľovacia fréza HW, stopka 12 mm

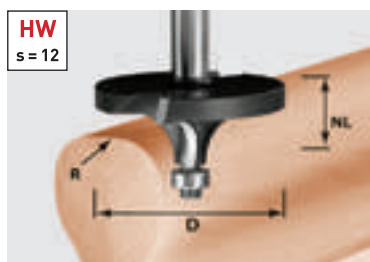

D	NL	R	s	Cena €*	Obj. č.	
△ 64	26	16	12	<b>135,10</b> 162,12	492710	
△ n max. 22 000						

## Príslušenstvo zaobľovacej frézy HW

Vod. guľ. ložisko D12,7 (2x)	<b>13,40</b>	491383
Obsah balenia 2 ks., Priemer 12,7 mm	16,08	

## Stolová frézka TF 2200

CMS s hornou frézku OF 2200 sa perfektne hodí pre väčšie obrábané prierezy a poskytuje lepšiu oporu pri frézovaní.

## Fréza na držadlá zábradlí HW Profil, stopka 12 mm

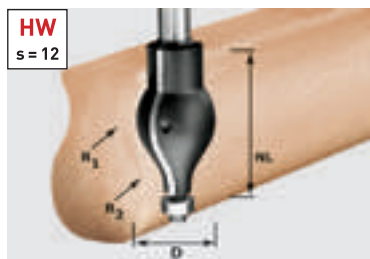

D	NL	R1	R2	s	Cena €*	Obj. č.
△ 32	57	20	16	12	<b>127,90</b> 153,48	492711
△ n max. 22 000						

## Príslušenstvo zaobľovacej frézy HW

Vod. guľ. ložisko D12,7 (2x)	<b>13,40</b>	491383
Obsah balenia 2 ks., Priemer 12,7 mm	16,08	



## Fréza na hliník HS, stopka 8 mm

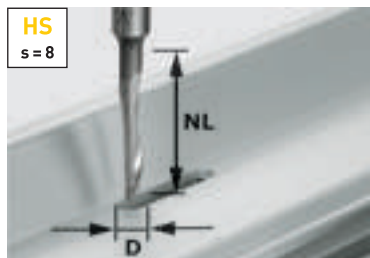

D	NL	GL	s	Cena €*	Obj. č.
5	23	65	8	<b>15,50</b> 18,60	491036

## Špecialista na hliník.

HS fréza na hliník sa hodí na frézovanie odvádzacích drážok v hliníkových profiloch do hrúbky 2 mm.

## Frézovacie nástroje pre OFK 500 a sklenársku frézku KF 5

## Zaobľovacia fréza, bez guľkového ložiska

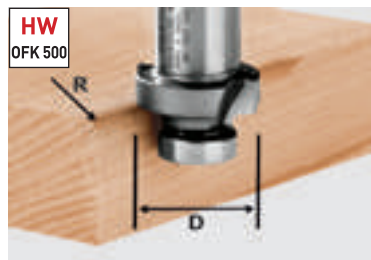

HW  
OFK 500

D	R	Cena €*	Obj. č.
27	2	<b>59,80</b> 71,76	490092
27	3	<b>59,80</b> 71,76	490093
27	4	<b>64,90</b> 77,88	490094
27	5	<b>70,00</b> 84,00	490095
27	6	<b>70,00</b> 84,00	490096

## Príslušenstvo pre frézy OFK 500

<b>Vod. guľ. ložisko KLS-D 15,8-OFK</b> pre frézy 490090, 490091, 490092, 490093, 490094, 490095, 490096, 491533, s upínacou skrutkou	<b>18,80</b> 22,56	490249
--	-----------------------	--------



Zaobľovanie lepených častí z plastu alebo masívneho dreva.

## Fazetovacia fréza, bez guľkového ložiska

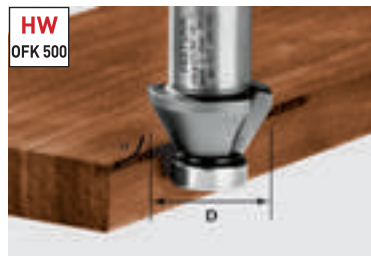

HW  
OFK 500

D	Alfa	Cena €*	Obj. č.
27	60	<b>53,60</b> 64,32	491533
27	45	<b>53,60</b> 64,32	490090
27	30	<b>53,60</b> 64,32	490091

## Príslušenstvo pre frézy OFK 500

<b>Vod. guľ. ložisko KLS-D 15,8-OFK</b> pre frézy 490090, 490091, 490092, 490093, 490094, 490095, 490096, 491533, s upínacou skrutkou	<b>18,80</b> 22,56	490249
--	-----------------------	--------



Fazetovacie frézovanie lepených častí z plastu alebo masívneho dreva.

## Lícovacia fréza, s guľ. ložiskom

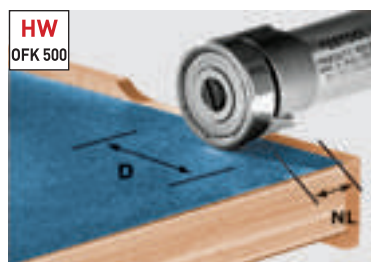

HW  
OFK 500

D	NL	s	Cena €*	Obj. č.
22	8	8	<b>66,90</b> 80,28	490565
22	8	8	<b>53,60</b> 64,32	490085**

## Príslušenstvo pre frézy OFK 500

<b>Vod. guľ. ložisko KLS-D22-OFK</b> pre frézy 490085, s upínacou skrutkou	<b>21,20</b> 25,44	490250
---	-----------------------	--------



Lícovacie frézovanie lepených častí z plastu alebo masívneho dreva.

\*\* Zarovnávací fréza, bez guľčového ložiska

## Frézovacie nástroje pre OFK 700 a MFK 700

## Lícovacia fréza HW, stopka 8 mm



D	NL	GL	s	Cena €*	Obj. č.
19	16	46	8	<b>41,70</b> 50,04	491666



Špeciálne k frézovaniu a drážkovaníu hrán nájdete na strane 247 rozsiahly program kotúčových drážkovacích fréz. Pre ich použitie je potrebné frézovacie vreteno.

## Lícovacia fréza s otočnými platničkami HW, stopka 8 mm

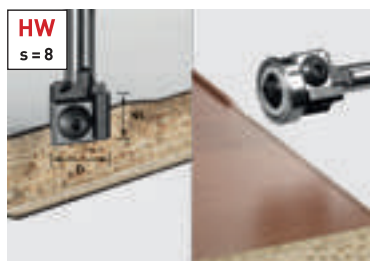

D	NL	GL	Alfa	s	Cena €*	Obj. č.
19	12	52	0	8	<b>111,40</b> 133,68	499806

**Príslušenstvo lícovacej frézy s vym. platničkami**

<b>Otoč. platničky HW-WP 12x12x1,5 (4x)</b>	<b>38,20</b> 45,84	491391
<b>Vod. guľ. ložisko D19 (2x)</b> Priemer 19 mm	<b>19,20</b> 23,04	491385

**Použitelný s alebo bez guľkového ložiska.**

S novo vyvinutým upínacím systémom s guľkovým ložiskom je možné používať hranové frézky s alebo bez nábehového guľkového ložiska. Takto možno všetko náradie s guľkovým ložiskom použiť na náradí, alebo ako pri OFK 700, s externým nábehovým systémom.

## Fazetovacia fréza s otočnými platničkami HW, stopka 8 mm



D	NL	GL	Alfa	s	Cena €*	Obj. č.
27	8	55	45	8	<b>111,40</b> 133,68	499807

**Príslušenstvo pre fazetovacia frézu s otočnými platničkami HW**

<b>Vod. guľ. ložisko D12,7 (2x)</b> Obsah balenia 2 ks., Priemer 12,7 mm	<b>13,40</b> 16,08	491383
<b>Otoč. platničky HW-WP 12x12x1,5 (4x)</b>	<b>38,20</b> 45,84	491391



## Fazetovacia fréza HW, stopka 8 mm



D	NL	GL	Alfa	s	Cena €*	Obj. č.
18	11	50	15	8	<b>49,70</b> 59,64	499801
25	11	50	30	8	<b>50,60</b> 60,72	499800
26	7	48	45	8	<b>53,70</b> 64,44	499799

**Príslušenstvo fazetovacej frézy HW**

<b>Vod. guľ. ložisko D12,7 (2x)</b> Obsah balenia 2 ks., Priemer 12,7 mm	<b>13,40</b> 16,08	491383
---	-----------------------	--------



## Frézovacie nástroje pre OFK 700 a MFK 700

## Zaobľovacia fréza HW, stopka 8 mm



D	NL	GL	R	s	Cena €*	Obj. č.
20	2,2	47	2	8	<b>57,20</b> 68,64	499798
22	3,2	48	3	8	<b>58,20</b> 69,84	499797

## Príslušenstvo zaobľovacej frézy HW

<b>Vod. guľ. ložisko D12,7 (2x)</b> Obsah balenia 2 ks., Priemer 12,7 mm	<b>13,40</b> 16,08	491383
---	-----------------------	--------



Frézovací stôl 0° pre uhlovo správne frézovanie. Objednávacie číslo 491427.

## Obojstranný nôž pre zaobľovacia fréza



D	NL	GL	R	s	Cena €*	Obj. č.
28	3	55	1	8	<b>124,20</b> 149,04	499811
28	3	55	1,5	8	<b>124,20</b> 149,04	499810
28	3	55	2	8	<b>124,20</b> 149,04	499809
28	3	55	3	8	<b>124,20</b> 149,04	499808

## Príslušenstvo pre zaobľovacia fréza s obojstranným nožom HW

<b>Náhradná doska HW-WP R3 D28 KL12,70FK</b> pre zaobľovacia fréza Wepla 499808, obsah balenia: 2 ks, obojstranné nože so 4 trvanlivostami rezných hrán, R 3 mm, Priemer 28 mm, Guľôčkové ložisko 12,7 mm	<b>71,90</b> 86,28	500369
<b>Náhradná doska HW-WP R2 D28 KL12,70FK</b> pre zaobľovacia fréza Wepla 499809, obsah balenia: 2 ks, obojstranné nože so 4 trvanlivostami rezných hrán, Guľôč- kové ložisko 12,7 mm, Priemer 28 mm, R 2 mm	<b>71,90</b> 86,28	500370
<b>Náhradná doska HW-WP R1,5 D28 KL12,70FK</b> pre zaobľovacia fréza Wepla 499810, obsah balenia: 2 ks, obojstranné nože so 4 trvanlivostami rezných hrán, Guľôč- kové ložisko 12,7 mm, Priemer 28 mm, R 1,5 mm	<b>71,90</b> 86,28	500371
<b>Náhradná doska HW-WP R1 D28 KL12,70FK</b> pre zaobľovacia fréza Wepla 499811, obsah balenia: 2 ks, obojstranné nože so 4 trvanlivostami rezných hrán, Guľôč- kové ložisko 12,7 mm, Priemer 28 mm, R 1 mm	<b>71,90</b> 86,28	500372
<b>Vod. guľ. ložisko D12,7 (2x)</b> Obsah balenia 2 ks., Priemer 12,7 mm	<b>13,40</b> 16,08	491383

Ideálna na frézovanie hrán: hranová fréza MFK 700 Basic s odpruženou brzdou guľôčkového ložiska a odvodom píln, špeciálne na opracovávanie citlivých hrán bez zanechania šmúh.



## Rovinná fréza HW pre modulovú hranovú frézu MFK 700 EQ/B-Plus, stopka 8 mm



D	NL	GL	Alfa	s	Cena €*	Obj. č.
28	7	40	15	8	<b>83,80</b> 100,56	500368





## Špeciálne frézy na minerálne materiály

### Drážkovacia fréza s vym. platničkami HW, Stopka 12 mm

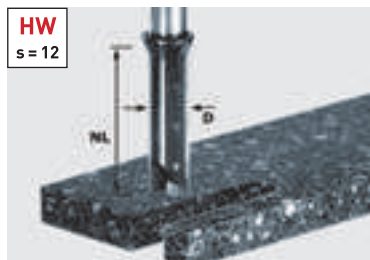

HW  
s = 12

D	NL	GL	s	Cena €*	Obj. č.
14	45	105	12	<b>193,30</b> 231,96	491110**

#### Príslušenstvo drážkovacej frézy s vym. platničkami

Otoč. platničky HM-WP 50x5,5x1,1 (4x)	<b>87,80</b> 105,36	491389
---------------------------------------	------------------------	--------

**Vysoká odolnosť voči zlomeniu a čistá práca.**

Špirálové drážkovacie frézy zo spekaných karbidov sa vyrábajú z valcových karbidových tyčí špeciálne vyvinutých na obrábanie minerálnych materiálov a vyznačujú sa mimoriadnou odolnosťou.

\*\* aj na použitie s OF 2200 a šablónou na spoje pracovných dosiek APS 900

### Špirálová drážkovacia fréza HW, Stopka 12 mm

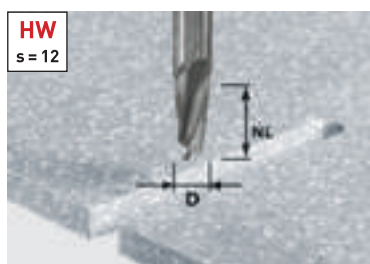

HW  
s = 12

D	NL	GL	s	Cena €*	Obj. č.
12	27	70	12	<b>94,20</b> 113,04	492654
12	42	87	12	<b>120,40</b> 144,48	492655



### Špirálová drážkovacia fréza hrubovacia / začišťovacia HW, Stopka 12 mm

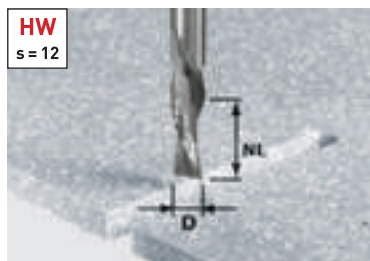

HW  
s = 12

D	NL	GL	s	Cena €*	Obj. č.
12	42	87	12	<b>136,50</b> 163,80	492656

**Pre rýchlu prácu.**

Frézy zo spekaných karbidov špeciálne na rýchle frézovanie výrezov, ako napr. výrezov pre umývadlá.



### Lícovacia fréza s vym. platničkami HW s vodiacim ložiskom, Stopka 12 mm

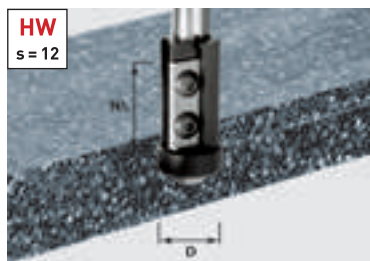

HW  
s = 12

D	NL	GL	s	Cena €*	Obj. č.
21	30	89	12	<b>133,90</b> 160,68	491120

#### Príslušenstvo lícovacej frézy s vym. platničkami

Otoč. platničky HW-WP 30x12x1,5 (4x) pre frézy 492716, 492717, 491081, 491120, hlavná doska	<b>62,50</b> 75,00	491393
Vod. guľ. ložisko D21-15,88 (2x) Priemer 21 mm	<b>47,50</b> 57,00	491408

**Presné a s dlhou životnosťou.**

Minerálne materiály odoberajú materiál z ostria frézy. Pri práci s nábehovým guľkovým ložiskom je nevyhnutné permanentné zosúladenie ostria a guľkového ložiska. Nástroje s otočnými doštičkami sa tu rýchlo splatia.



\* Nezáväzná odporúčaná cena výrobcu. Ceny predajcov sa môžu líšiť.  
Bez DPH. | S DPH.

## Špeciálne frézy na minerálne materiály

### Fazetovacia fréza HW s vodiacim ložiskom, Stopka 12 mm

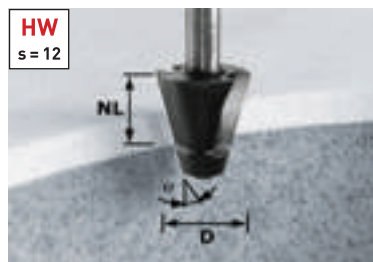

D	NL	Alfa	s	Cena €*	Obj. č.
33,54	25	15	12	<b>82,10</b> 98,52	492665

#### Príslušenstvo fazetovacej frézy s vodiacim ložiskom

Vod. guľ. ložisko D18,5/15° Priemer 18,5 mm	<b>25,00</b> 30,00	493057
--	-----------------------	--------

### Zaobľovacia vydutá fréza HW s vodiacim ložiskom, Stopka 12 mm



D	NL	R	Alfa	s	Cena €*	Obj. č.
45	25	6,35	6	12	<b>121,50</b> 145,80	492671

#### Príslušenstvo k fazetovacím frézam s vodiacim guľ. ložiskom

Vod. guľ. ložisko D21,1/6° pre frézy 6°, Priemer 21,1 mm	<b>24,90</b> 29,88	493061
Vod. guľ. ložisko D12,7 Alfa 6°, Priemer 12,7 mm	<b>17,90</b> 21,48	491398

#### Jednoducho geniálne.

Ak ostrie frézy po nabrúsení nesedí celkom k guľkovému ložisku, prechod k ostriu frézy možno adjustovať posunutím axiálneho guľkového ložiska. Takto možno dlho používať tvarovú frézu pre hrany umývadiel.



Axiálne posuvateľné guľkové ložisko pri fríze pre hrany umývadiel

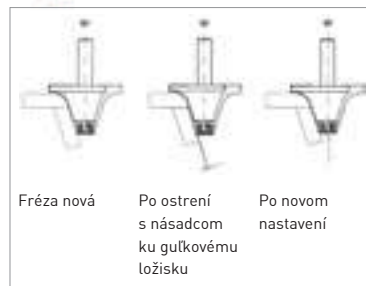

Fréza nová

Po ostrení  
s násadcom  
ku guľkovému  
ložisku

Po novom  
nastavení

### Zarovňavacia fréza HW, Stopka 12 mm



D	NL	R	s	Cena €*	Obj. č.
52	7,3	1,5	12	<b>91,90</b> 110,28	492701

#### Vhodná na každú príležitosť.

Zarovňavacou frézou možno bez problémov zalícovať plošné presahy, napr. vkladané líženy.

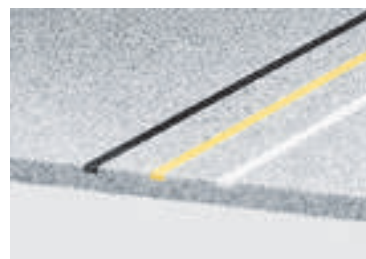

## Špeciálne frézy na minerálne materiály

### Zaobľovacia fréza HW s vodiacim ložiskom, Stopka 12 mm



D	NL	R	s	Cena €*	Obj. č.
22	10	3	12	<b>72,00</b> 86,40	492681

#### Príslušenstvo zaobľovacej frézy HW

<b>Vod. guľ. ložisko D16</b> Priemer 16 mm	<b>22,40</b> 26,88	493062
<b>Vod. guľ. ložisko D12,7 (2x)</b> Obsah balenia 2 ks., Priemer 12,7 mm	<b>13,40</b> 16,08	491383
<b>Vod. guľ. ložisko D9,53 (2x)</b> Obsah balenia 2 ks., Priemer 9,53 mm	<b>24,00</b> 28,80	491382



### Príslušenstvo zaobľovacej frézy podrezávacej HW



Priemer	Cena €*	Obj. č.
28	<b>29,60</b> 35,52	493063

### Lícovacia fréza s guľ. ložiskom hore, Stopka 12 mm

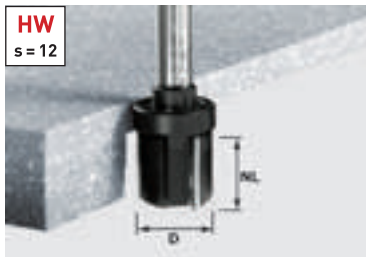

D	NL	s	Cena €*	Obj. č.
28	25	12	<b>91,90</b> 110,28	492705

#### Príslušenstvo lícovacej frézy s guľ. ložiskom hore

<b>Vod. guľ. ložisko D28</b> Priemer 28 mm	<b>29,60</b> 35,52	493063
---	-----------------------	--------

### Lícovacia fréza s guľ. ložiskom dole, Stopka 12 mm

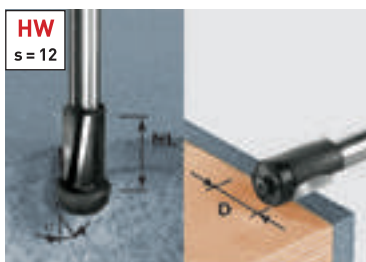

D	NL	s	Cena €*	Obj. č.
19	25	12	<b>82,10</b> 98,52	492661

#### Príslušenstvo lícovacej frézy s guľ. ložiskom dole

<b>Vod. guľ. ložisko D19</b> Priemer 19 mm	<b>22,60</b> 27,12	493055
<b>Vod. guľ. ložisko D22/11°</b> Priemer 22 mm	<b>25,90</b> 31,08	493056

Súčasťou dodávky sú obidve náhradné guľkové ložiská

#### Dva v jednom.

Zarovnávacie frézovanie intarzií alebo frézovanie previsov k zabudovanému umývadlu pod 11° uhlom – obe sú možné po výmene guľkového ložiska, ktoré je súčasťou výbavy.



# 10 Spájanie





**260** Čapovacie frézky

**263** Spojka DOMINO



**263** Kolíky DOMINO

## Jednoducho presnejšie spájanie. Čapovacie frézy DOMINO.

Jedinečný v prípade ručného náradia a patentovaný firmou Festool: pohyb frézy v prípade čapovacej frézy DOMINO. Súčasné otáčanie a kyvadlový pohyb frézovacieho nástroja umožňuje ľahkú prácu a frézovanie otvorov bez stôp po opálení. Vďaka kyvadlovému pohybu sa fréza neprehrieva, výsledkom čoho je jej mimoriadne vysoká životnosť.



### Čapovacia fréza DF 500 Q-Plus

DOMINO DF 500 je mimoriadne šikovné náradie a ponúka takmer neobmedzené možnosti spájania. Je jedno, či pri zostavovaní dosiek alebo korpusu, pri ľahkých spojoch na ráme alebo konštrukcii – náradie DF 500 vás presvedčí tou najvyššou presnosťou, flexibilitou a jednoduchou manipuláciou.

### Čapovacia fréza DF 700 EQ-Plus

Príde k obrobnku a nie naopak: DOMINO XL. Rýchlo, jednoducho, presne a s mimoriadnou stabilitou – s merateľne kratšími časmi na prípravu a až 50 percentnou úsporou času oproti stacionárnym strojom. Vďaka tomu sa DOMINO XL ideálne hodí na výrobu nábytku a dverí a výrobu konštrukčných spojov masívneho dreva.





#### Inovačný systém dorazov

Jedna z veľkých časových výhod práce s čapovacou frézkou DOMINO je to, že pri práci nie je potrebné náročné meranie alebo vyznačovanie – rýchle a presné umiestnenie je na DOMINO DF 500 pomocou dorazových západiek, na DF 700 pomocou dorazových kolíkov veľmi jednoduché.



#### Nastavenie výšky frézovania a uhla

Časovo úsporné a presné nastavenie výšky frézovania a uhla: Pre presné frézovanie so sklonom a opracovávanie rôznych hrúbok materiálu. S nastavením uhla frézovania po stupňoch alebo plynule.

#### Princíp pozdĺžneho otvoru

Presné vyrovnanie: pozícia prvého kolíka DOMINO je určená presným pozdĺžnym otvorom, nasledujúce kolíky sú vkladané do širších pozdĺžnych otvorov, s vôľou – vďaka čomu sa dá spoj bez námahy vyrovnať. Výsledkom je stabilné spojenie, odolné voči skrúteniu od prvého kolíka.



#### Úspora času pri opakujúcich sa hĺbkach frézovania

Pomocou blokovania západkovou pákou DF 500 si vyberiete želanú hĺbku frézovania. Možné sú hĺbky 12 mm, 15 mm, 20 mm, 25 mm a 28 mm. Na DF 700 si vďaka variabilnému jemnému nastaveniu hĺbky frézovania môžete vybrať z rozsahu 15 – 70 mm a ľubovoľne zvoliť dve označené polohy.

## Pre všetky spoje to správne riešenie. System DOMINO.



So spojkami DOMINO sa rýchlo a nekomplikovane vytvoria odolné spoje – a v prípade potreby kedykoľvek znova rozpoja. Perfektné na spoje rohov, plošné spoje a teraz aj pre spoje stredových strán a spoje radmi otvorov. Perfektným zakončením sú krytky v rôznych farbách.

Viac informácií nájdete na strane 263





Technické parametre	DF 500	DF 700
Príkonný výkon (W)	420	720
Voľnobežné otáčky (min <sup>-1</sup> )	25.500	21.000
Hĺbkový doraz na nastavenie hĺbky frézovania (mm)	–	15 – 70
Hĺbka frézovania max. (mm)	28	70
Ø frézy na výrezy DOMINO (mm)	4, 5, 6, 8, 10	8, 10, 12, 14
Prestavenie výšky frézovania (mm)	5 – 30	10 – 50
Frézovanie so sklonom (°)	0 – 90	0 – 90
Ø prípojky na odsávanie prachu (mm)	27	27
Hmotnosť (kg)	3,2	5,2

Rozsah dodávky	Cena €*	Obj. č.
<b>DF 500</b> Všetky varianty: fréзка DOMINO D5, Prídavný doraz ZA-DF 500, vidlicový kľúč SW 8, v kontajneri SYSTAINER SYS 2 T-LOC		
 <b>DF 500 Q-Plus</b>	<b>831,00</b> 997,20	574325
<b>DF 500 Q-Set</b> doraz pre lišty, priečny doraz	<b>914,00</b> 1.096,80	574427
<b>DF 700</b>		
 <b>DF 700 EQ-Plus</b> frézka DOMINO D12, Prídavný doraz ZA-DF 500, 2 x prázdna nádoba na kolíky, vidlicový kľúč SW 12, v kontajneri SYSTAINER SYS 5 T-LOC	<b>1.151,00</b> 1.381,20	574320

## Ľahko zvládnuté perfektné spoje. Prehľad radu DOMINO.

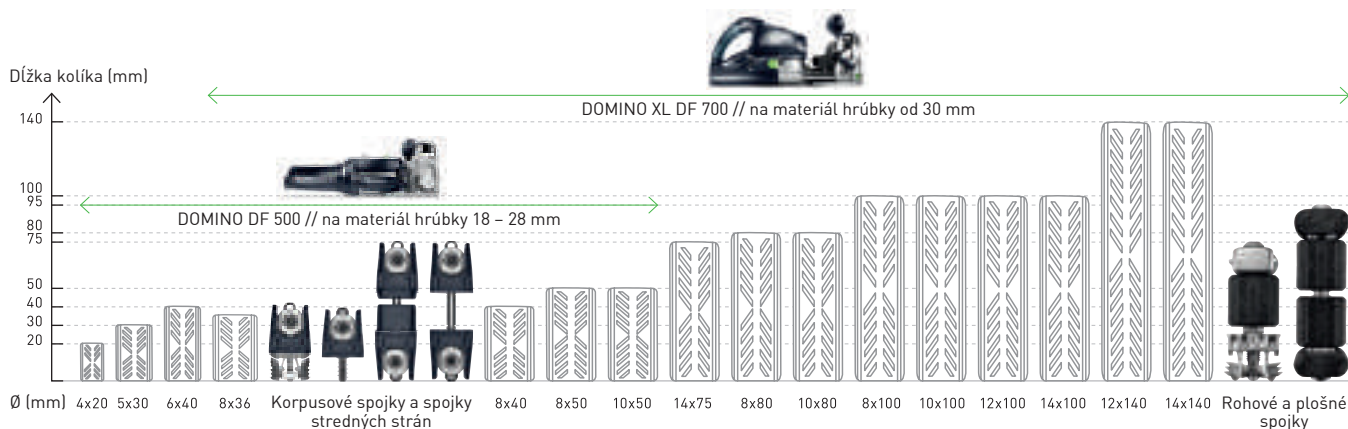



# Každé spojenie dreva má svoje prednosti. Spojovací systém DOMINO ich má všetky.

## Kolíky DOMINO z buku a dreva sipo



Kolíky DOMINO z bukoveho dreva maju značku kvality inštitútu Pan European Forest Council (PEFC) pre výroby z dreva pochádzajúceho z dôsledného, starostlivého a zodpovedného lesného hospodárstva.



Kolíky DOMINO zo sipo odolávajú poveternostným vplyvom, hmyzu a plesniam a vďaka týmto vlastnostiam sú najvhodnejšie na použitie v exteriéri.

## Korpusové a nábytkové spojky pre kolíkovaciu frézku DOMINO DF 500

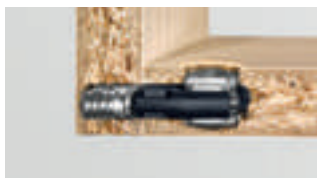

**Rohová spojka –**  
pre spoj DOMINO/LR 32

**Rohová spojka –**  
pre spoj DOMINO/DOMINO

**Spojky stredových strán –**  
pre spoj DOMINO/LR 32

**Spojky stredových strán –**  
pre spoj DOMINO/DOMINO

## Rohové a plošné spojky pre kolíkovaciu frézku DOMINO XL DF 700



**Rohová spojka**

**Plošná spojka**

**Plošná spojka s rozširovacími klipmi –**  
špeciálne na materiály, ako sú napríklad kuchynské pracovné dosky







## 10 Spájanie



Príslušenstvo pre čapovaciu frézku DF 500		Cena €* Obj. č.
<b>Frézka DOMINO</b> <b>Všetky varianty: pre DF 500, balenie pre samoobslužný predaj</b>		
	<b>D 4-NL 11 HW-DF 500</b> D 4 mm, NL 11 mm	<b>38,50</b> 46,20 495663
	<b>D 5-NL 20 HW-DF 500</b> D 5 mm, NL 20 mm	<b>32,80</b> 39,36 493490
	<b>D 6-NL 28 HW-DF 500</b> D 6 mm, NL 28 mm	<b>33,50</b> 40,20 493491
	<b>D 8-NL 28 HW-DF 500</b> D 8 mm, NL 28 mm	<b>34,90</b> 41,88 493492
	<b>D 10-NL 28 HW-DF 500</b> D 10 mm, NL 28 mm	<b>39,20</b> 47,04 493493
	<b>Priečny doraz QA-DF 500/700</b> pre DF 500 a DF 700, na opakujúce sa rozstupy otvorov 100 – 205 mm, dodávka obsahuje: ľavý a pravý priečny doraz, na presné umiestnenie frézovania so vzdialenosťou od okraja 100 – 205 mm, balenie pre samoobslužný predaj	<b>52,90</b> 63,48 498590
	<b>Doraz pre lišty LA-DF 500/700</b> pre DF 500 a DF 700, pre lišty so šírkou 22 – 70 mm, balenie pre samoobslužný predaj	<b>49,80</b> 59,76 493487
	<b>Kruhový doraz RA DF 500/700</b> pre DF 500 a DF 700, na drevené kruhové tyče 35 – 60 mm, na presné frézovanie tyčí s kruhovým prierezom Ø 35 – 60 mm, balenie pre samoobslužný predaj	<b>41,70</b> 50,04 494847
	<b>Prídavný doraz ZA-DF 500</b> pre DF 500 a DF 700, rozšírenie dosadacej plochy a bočný doraz, na zníženie stredy kolíkov z 37 mm na 20 mm, na bezpečné priloženie frézy, v kartónovom obale	<b>24,70</b> 29,64 495666
<b>Rohová spojka</b> <b>Všetky varianty: 50 x Plastové obaly, 50 x priečna kotva so závitom, bez krytiiek, obsah balenia 50 ks., spojovacie kovanie (8 mm DOMINO kolíkovacie frézovanie) D8, DOMINO hĺbka frézovania pre spodnú časť 28 mm, priemer vrtaného otvoru v spodnej časti 15 mm, hrúbka dosky 18 – 28 mm, v kartónovom obale</b>		
	<b>KV D8/50</b> pre 50 rohových spojení s DF 500, DOMINO/DOMINO spojka KV D8/50 sa umiestni tak do steny skrine, ako aj dna konštrukcie kolíkovacou frézku DOMINO DF 500, 50 x rozperná kotva, 50 x kolík so závitom M4, DOMINO hĺbka frézovania pre bočnú časť 15 mm	<b>101,70</b> 122,04 203166
	<b>KV-LR32 D8/50</b> pre 50 rohových spojení s DF 500 a radom otvorov, DOMINO/LR 32 spojka KV-LR 32 D8/50 sa umiestni tak do steny skrine do otvoru v rade s priemerom 5 mm, ako aj do dna konštrukcie kolíkovacou frézku DOMINO DF 500, rozperná kotva, 50 x kolík s eurozávitom pre rady vrtaných otvorov, priemer vrtaného otvoru pre eurokolíky 5 mm	<b>80,90</b> 97,08 203168
<b>Spojky stredných strán</b> <b>Všetky varianty: vrtacia šablóna potrebná na plošný otvor spojovacieho kovania DOMINO D8 mm, 50 x Plastové obaly, 50 x priečna kotva so závitom, bez krytiiek, obsah balenia 25 ks., spojovacie kovanie (8 mm DOMINO kolíkovacie frézovanie) D8, DOMINO hĺbka frézovania pre spodnú časť 28 mm, priemer vrtaného otvoru v spodnej časti 15 mm, hrúbka dosky 18 – 28 mm, v kartónovom obale</b>		
	<b>MSV D8/25</b> pre 25 spojení stredných strán s DF 500, DOMINO/DOMINO spojka MSV D8/25 sa umiestni tak do steny skrine, ako aj dna konštrukcie kolíkovacou frézku DOMINO DF 500, 25 x kolík vonkajší závit MSV DOMINO, 25 x kolík vnútorný závit MSV DOMINO, DOMINO hĺbka frézovania pre bočnú časť 15 mm	<b>71,80</b> 86,16 203167
	<b>MSV-LR32 D8/25</b> pre 25 spojení stredných strán s DF 500 a radom otvorov, DOMINO/LR 32 spojka MSV-LR 32 D8/25 sa umiestni tak do steny skrine do priečného otvoru v rade s priemerom 5 mm, ako aj do dna konštrukcie kolíkovacou frézku DOMINO DF 500, 25 x kolík vonkajší závit MSV, 25 x kolík vnútorný závit MSV, priemer vrtaného otvoru pre eurokolíky 5 mm	<b>64,70</b> 77,64 203169
	<b>Vrták na kovanie KVB-HW D15 CE</b> pre DF 500, 15 mm vrták na kovanie potrebný pre plošný otvor spojovacieho kovania DOMINO D8 mm, upínanie stopky: CENTROTEC, vrták je prispôsobený vrtacej šablóne N° 203164, hĺbková zarážka, Ø vrtáka 15 mm, balenie pre samoobslužný predaj	<b>51,10</b> 61,32 203165
	<b>Vrtacia šablóna BS-KV D15</b> pre DF 500, vrtacia šablóna potrebná na plošný otvor spojovacieho kovania DOMINO D 8 mm, prispôsobené vrtáku na kovanie Festool D15 N° 203165, vedenie vrtania Ø 15 mm, hrúbka dosky 18 – 28 mm, balenie pre samoobslužný predaj	<b>69,90</b> 83,88 203164
	<b>Sortiment spojok DOMINO KV-SYS D8</b> 70 x korpusová spojka DOMINO/DOMINO KV D8, 20 x korpusová spojka DOMINO/LR32 KV-LR32 D8, 10 x spojky stredných strán DOMINO/DOMINO MSV D8, 10 x spojky stredných strán DOMINO/LR32 MSV-LR32 D8, 50 krytiiek tmavohnedých KV-AK D15 brn, 50 krytiiek strieborných KV-AK D15 str, 50 krytiiek bielych KV-AK D15 wht, 50 krytiiek sivých KV-AK D15 gr, 20 x DOMINO D 8 x 36 mm, vrtacia šablóna BS-KV D15, vrták na kovanie KVB-HW D15 CE, skrutkovač, v kontajneri SYSTAINER SYS 1 T-LOC	<b>385,80</b> 462,96 203170

Príslušenstvo pre čapovaciu frézkou DF 500		Cena €*	Obj. č.
<b>Krycí uzáver</b> Všetky varianty: pre DF 500, na zakrytie spájacieho kovania DOMINO D8 mm, obsah balenia 50 ks., balenie pre samoobslužný predaj			
	<b>KV-AK D15 brn/50</b> farba: svetlohnedá	<b>6,30</b> 7,56	203171
	<b>KV-AK D15 wht/50</b> farba: biela	<b>6,30</b> 7,56	203173
	<b>KV-AK D15 gr/50</b> farba: sivá	<b>6,30</b> 7,56	203174
	<b>KV-AK D15 slr/50</b> farba: strieborný lak	<b>11,70</b> 14,04	203172
Príslušenstvo pre čapovaciu frézkou DOMINO XL DF 700		Cena €*	Obj. č.
<b>Frézka DOMINO</b> Všetky varianty: pre DF 700, frézovací nástroj so závitovými uchyteniami pre čapovaciu frézkou DOMINO XL DF 700, balenie pre samoobslužný predaj			
	<b>D 8-NL 50 HW-DF 700</b> D 8 mm, NL 50 mm	<b>47,50</b> 57,00	497868
	<b>D 10-NL 70 HW-DF 700</b> D 10 mm, NL 70 mm	<b>50,70</b> 60,84	497869
	<b>D 12-NL 70 HW-DF 700</b> D 12 mm, NL 70 mm	<b>52,90</b> 63,48	497870
	<b>D 14-NL 70 HW-DF 700</b> D 14 mm, NL 70 mm	<b>56,70</b> 68,04	497871
	<b>Priečny doraz QA-DF 500/700</b> pre DF 500 a DF 700, na opakujúce sa rozstupy otvorov 100 – 205 mm, dodávka obsahuje: ľavý a pravý priečny doraz, na presné umiestnenie frézovania so vzdialenosťou od okraja 100 – 205 mm, balenie pre samoobslužný predaj	<b>52,90</b> 63,48	498590
	<b>Doraz pre lišty LA-DF 500/700</b> pre DF 500 a DF 700, pre lišty so šírkou 22 – 70 mm, balenie pre samoobslužný predaj	<b>49,80</b> 59,76	493487
	<b>Kruhový doraz RA DF 500/700</b> pre DF 500 a DF 700, na drevené kruhové tyče 35 – 60 mm, na presné frézovanie tyčí s kruhovým prierezom Ø 35 – 60 mm, balenie pre samoobslužný predaj	<b>41,70</b> 50,04	494847
	<b>SYSTAINER T-LOC SORT-SYS 2 TL DOMINO</b> prázdny Systainer SYS 2 T-LOC, obsahuje 3 boxy s flexibilnými priehradkami pre kolíky DOMINO, v kontajneri SYSTAINER SYS 2 T-LOC	<b>80,00</b> 96,00	498889
	<b>Kotviaci čap SV-AB D14/32</b> na spracovanie s kolíkovacou frézkou DOMINO XL DF 700, rohové spojky pre spoje rámov a stojanov od hrúbky materiálu 30 mm, v spojení s rozpernou kotvou SV-SA D14 a priečnou kotvou SV-QA D14 na rohové spoje, 64 x polovičné misky kolíkov, obsah balenia 32 ks., v kartónovom obale	<b>45,60</b> 54,72	201350
	<b>Rozperná kotva SV-SA D14/32</b> na spracovanie s kolíkovacou frézkou DOMINO XL DF 700, rohové spojky pre spoje rámov a stojanov od hrúbky materiálu 30 mm, v spojení s kotviacim čapom SV-AB D14 a priečnou kotvou SV-QA D14 na rozpojiteľné rohové spoje, obsah balenia 32 ks., v kartónovom obale	<b>32,30</b> 38,76	201349
	<b>Priečna kotva SV-QA D14/32</b> na spracovanie s kolíkovacou frézkou DOMINO XL DF 700, od hrúbky materiálu 30 mm, slúži ako oporné ložisko a uťahovací prvok pre kotviace čapy, príp. dvojité čapy, pri použití mäkkých alebo pórovitých materiálov, ako napr. drevotriekových dosiek sa odporúča používanie rozšírenia priečnej kotvy SV-V D14 (od hrúbky materiálu 35 mm – zabráni, aby sa priečna kotva vtiahla do materiálu), v spojení s rozpernou kotvou SV-SA D14 a kotviacim čapom SV-AB D14 na rohové spoje, v spojení s dvojitým čapom SV-DB D14 na plošné spoje, 32 x závitové kolíky, obsah balenia 32 ks., v kartónovom obale	<b>32,30</b> 38,76	201351
	<b>Rozšírenie stola SV-V D14/32</b> pre priečne kotvy SV-QA D14, na rozšírenie priečných kotiev pre lepšie rozdelenie tlaku pri použití mäkkých a pórovitých materiálov, ako napríklad kuchynské pracovné dosky, zabraňuje, aby sa priečna kotva vtiahla so materiálom, 64 polovičných misiek na rozšírenie 32 priečných kotiev, obsah balenia 32 ks., v kartónovom obale	<b>13,50</b> 16,20	201498
	<b>Dvojité čapy SV-DB D14/16</b> na spracovanie s kolíkovacou frézkou DOMINO XL DF 700, v spojení s 2 priečnymi kotvami SV-QA D14 (a voliteľnými sponami rozšírenia SV-V D14 pri mäkkých materiáloch) na plošné spoje pri výrobe nábytku, 64 x polovičné misky kolíkov, obsah balenia 16 ks., v kartónovom obale	<b>34,50</b> 41,40	201352

\* Nezaväzná odporúčaná cena výrobcu. Ceny predajcov sa môžu líšiť.  
 Bez DPH. | S DPH.

## 10 Spájanie



Príslušenstvo pre čapovaciu frézku DOMINO XL DF 700		Cena €* 11,88	Obj. č. 201354
<b>Krycí uzáver</b> <b>Všetky varianty: na spracovanie s kolíkovacou frézou DOMINO XL DF 700, plastové krycie uzávery na zakrytie vyfrézovaní na kolíky D14, obsah balenia 32 ks., balenie pre samoobslužný predaj</b>			
	<b>SV-AK D14 str/32</b> farba: strieborný lak	<b>9,90</b> 11,88	201354
	<b>SV-AK D14 brn1/32</b> farba: tmavohnedá	<b>6,20</b> 7,44	201355
	<b>SV-AK D14 brn2/32</b> farba: svetlohnedá	<b>6,20</b> 7,44	201356
<b>Súprava spojok</b> <b>Všetky varianty: 32 priečných kotiev SV-QA D14, v kartónovom obale</b>			
	<b>FV/16-Set</b> plošné spojky, kompletná súprava pre 16 plošných spojok pozostávajúca z dvojítych čapov, priečných kotiev a rozšírení, 16 dvojítych čapov SV-DB D14, rozšírenie SV-V D14 pre priečne kotvy 32	<b>82,00</b> 98,40	203421
	<b>EV/32-Set</b> rohové spojky pre spoje rámov a stojanov od hrúbky materiálu 30 mm, kompletná súprava pozostávajúca z kotviacich čapov, rozperných kotiev a priečných kotiev pre 32 rohových spojok, 32 kotviacich čapov SV-AB D14, 32 rozperných kotiev SV-SA D14	<b>112,60</b> 135,12	203420
	<b>Sortiment spojok DOMINO SV-SYS D14</b> na spracovanie s kolíkovacou frézou DOMINO XL DF 700, obsahuje rohové spojky a plošné spojky vrátane krycích uzáverov a drevených kolíkov DOMINO, potrebné príslušenstvo: fréza DOMINO D 14 (497871), 16 dvojítych čapov SV-DB D14, 32 kotviacich čapov SV-AB D14, 32 rozperných kotiev SV-SA D14, 32 x kolíky DOMINO buk D 14 x 75, 2 x 32 priečných kotiev SV-QA D14, kolíkový kľúč SW 4 na uťahovanie závitových kolíkov, rozšírenie SV-V D14 pre priečne kotvy 32, 32 krytov strieborných SV-AK D14 str, 32 krycích uzáverov tmavohnedých SV-AK D14 brn1, 32 krycích uzáverov svetlohnedých SV-AK D14 brn2, v kontajneri SYSTAINER SYS 2 T-LOC	<b>249,50</b> 299,40	201353

DOMINO		Cena €* 18,24	Obj. č. 495661
<b>Kolík DOMINO buk</b> <b>Všetky varianty: materiál: buk</b>			
	<b>D 4x20/450 BU</b> pre DF 500, obsah balenia 450 ks., rozmery 4 x 20 mm, balenie pre samoobslužný predaj	<b>15,20</b> 18,24	495661
	<b>D 5x30/300 BU</b> pre DF 500, obsah balenia 300 ks., rozmery 5 x 30 mm, balenie pre samoobslužný predaj	<b>15,20</b> 18,24	494938
	<b>D 5x30/1800 BU</b> pre DF 500, obsah balenia 1.800 ks., rozmery 5 x 30 mm, v kartónovom obale	<b>81,70</b> 98,04	493296
	<b>D 6x40/190 BU</b> pre DF 500, obsah balenia 190 ks., rozmery 6 x 40 mm, balenie pre samoobslužný predaj	<b>15,20</b> 18,24	494939
	<b>D 6x40/1140 BU</b> pre DF 500, obsah balenia 1.140 ks., rozmery 6 x 40 mm, v kartónovom obale	<b>81,70</b> 98,04	493297
	<b>D 8x36/130 BU</b> pre DF 500, rozmery 8 x 36 mm, obsah balenia 130 ks., balenie pre samoobslužný predaj	<b>15,20</b> 18,24	203175
	<b>D 8x40/130 BU</b> pre DF 500, obsah balenia 130 ks., rozmery 8 x 40 mm, balenie pre samoobslužný predaj	<b>15,20</b> 18,24	494940
	<b>D 8x40/780 BU</b> pre DF 500, obsah balenia 780 ks., rozmery 8 x 40 mm, v kartónovom obale	<b>81,70</b> 98,04	493298
	<b>D 8x50/100 BU</b> pre DF 500, obsah balenia 100 ks., rozmery 8 x 50 mm, balenie pre samoobslužný predaj	<b>15,20</b> 18,24	494941
	<b>D 8x50/600 BU</b> pre DF 500, obsah balenia 600 ks., rozmery 8 x 50 mm, v kartónovom obale	<b>81,70</b> 98,04	493299
	<b>D 10x50/85 BU</b> pre DF 500, obsah balenia 85 ks., rozmery 10 x 50 mm, balenie pre samoobslužný predaj	<b>15,20</b> 18,24	494942
	<b>D 10x50/510 BU</b> pre DF 500, obsah balenia 510 ks., rozmery 10 x 50 mm, v kartónovom obale	<b>81,70</b> 98,04	493300
	<b>D 8x80/190 BU</b> pre DF 700, obsah balenia 190 ks., rozmery 8 x 80 mm, v kartónovom obale	<b>42,60</b> 51,12	498212
	<b>D 8x100/150 BU</b> pre DF 700, obsah balenia 150 ks., rozmery 8 x 100 mm, v kartónovom obale	<b>42,60</b> 51,12	498213
	<b>D 10x80/150 BU</b> pre DF 700, obsah balenia 150 ks., rozmery 10 x 80 mm, v kartónovom obale	<b>42,60</b> 51,12	498214
	<b>D 10x100/120 BU</b> pre DF 700, obsah balenia 120 ks., rozmery 10 x 100 mm, v kartónovom obale	<b>42,60</b> 51,12	498215
	<b>D 12x100/100 BU</b> pre DF 700, obsah balenia 100 ks., rozmery 12 x 100 mm, v kartónovom obale	<b>42,60</b> 51,12	498216
	<b>D 12x140/90 BU</b> pre DF 700, obsah balenia 90 ks., rozmery 12 x 140 mm, v kartónovom obale	<b>42,60</b> 51,12	498217
	<b>D 14x75/104 BU</b> pre DF 700, na spracovanie s kolíkovacou frézou DOMINO XL DF 700, ideálne v kombinácii s rohovými spojkami DOMINO (presne prispôbené frézovacej hĺbke rohových spojok), slúži na ďalšie prenesenie záťaže, doplnkovo k spojkám, obsah balenia 104 ks., rozmery 14 x 75 mm, v kartónovom obale	<b>41,40</b> 49,68	201499
	<b>D 14x100/80 BU</b> pre DF 700, obsah balenia 80 ks., rozmery 14 x 100 mm, v kartónovom obale	<b>42,60</b> 51,12	498218
	<b>D 14x140/70 BU</b> pre DF 700, obsah balenia 70 ks., rozmery 14 x 140 mm, v kartónovom obale	<b>42,60</b> 51,12	498219

Kolíkové tyče DOMINO – buk		Cena €*	Obj. č.
	<b>Kolíková tyč DOMINO buk</b> Všetky varianty: pre DF 700, materiál: buk, v kartónovom obale		
	<b>D 8x750/36 BU</b> obsah balenia 36 ks., rozmery 8 x 750 mm	61,50 73,80	498686
	<b>D 10x750/28 BU</b> obsah balenia 28 ks., rozmery 10 x 750 mm	59,80 71,76	498687
	<b>D 12x750/22 BU</b> obsah balenia 22 ks., rozmery 12 x 750 mm	56,20 67,44	498688
	<b>D 14x750/18 BU</b> obsah balenia 18 ks., rozmery 14 x 750 mm	56,20 67,44	498689

DOMINO Sipo		Cena €*	Obj. č.
	<b>Kolík DOMINO sipo</b> Všetky varianty: pre DF 500, materiál: sipo, mahagónové kolíky, odolné proti poveternostným vplyvom		
	<b>D 5x30/300 MAU</b> obsah balenia 300 ks., rozmery 5 x 30 mm, balenie pre samoobslužný predaj	30,00 36,00	494869
	<b>D 5x30/900 MAU</b> obsah balenia 900 ks., rozmery 5 x 30 mm, v kartónovom obale	81,70 98,04	494859
	<b>D 6x40/190 MAU</b> obsah balenia 190 ks., rozmery 6 x 40 mm, balenie pre samoobslužný predaj	30,00 36,00	494870
	<b>D 6x40/570 MAU</b> obsah balenia 570 ks., rozmery 6 x 40 mm, v kartónovom obale	81,70 98,04	494860
	<b>D 8x40/130 MAU</b> obsah balenia 130 ks., rozmery 8 x 40 mm, balenie pre samoobslužný predaj	30,00 36,00	494871
	<b>D 8x40/390 MAU</b> obsah balenia 390 ks., rozmery 8 x 40 mm, v kartónovom obale	81,70 98,04	494861
	<b>D 8x50/100 MAU</b> obsah balenia 100 ks., rozmery 8 x 50 mm, balenie pre samoobslužný predaj	30,00 36,00	494872
	<b>D 8x50/300 MAU</b> obsah balenia 300 ks., rozmery 8 x 50 mm, v kartónovom obale	81,70 98,04	494862
	<b>D 10x50/85 MAU</b> obsah balenia 85 ks., rozmery 10 x 50 mm, balenie pre samoobslužný predaj	30,00 36,00	494873
	<b>D 10x50/255 MAU</b> obsah balenia 255 ks., rozmery 10 x 50 mm, v kartónovom obale	81,70 98,04	494863

Kolíkové tyče DOMINO – Sipo		Cena €*	Obj. č.
	<b>Kolíková tyč DOMINO-Sipo</b> Všetky varianty: pre DF 700, materiál: sipo, v kartónovom obale		
	<b>D 8x750/36 MAU</b> obsah balenia 36 ks., rozmery 8 x 750 mm	119,30 143,16	498690
	<b>D 10x750/28 MAU</b> obsah balenia 28 ks., rozmery 10 x 750 mm	115,70 138,84	498691
	<b>D 12x750/22 MAU</b> obsah balenia 22 ks., rozmery 12 x 750 mm	112,00 134,40	498692
	<b>D 14x750/18 MAU</b> obsah balenia 18 ks., rozmery 14 x 750 mm	112,00 134,40	498693

Systainer		Cena €*	Obj. č.
	<b>Kolík DOMINO buk, sortiment DS 4/5/6/8/10 1060x BU</b> pre DF 500, kolíky DOMINO 4 x 20, 5 x 30, 6 x 40, 8 x 40, 8 x 50, 10 x 50 mm a frézy DOMINO pre veľ. 4, 5, 6, 8 a 10, rozmery 396 x 296 x 157,5 mm, v kontajneri SYSTAINER SYS 2 T-LOC	231,00 277,20	498899
	<b>Sortiment kolíkov DOMINO XL buk</b> Všetky varianty: pre DOMINO XL, sortiment kolíkov DOMINO XL buk, v kontajneri SYSTAINER SYS 2 T-LOC		
	<b>DS/XL D8/D10 306x BU</b> kolíky DOMINO 8 x 50, 8 x 80, 8 x 100, 10 x 50, 10 x 80, 10 x 100 a frézy DOMINO XL pre veľkosti 8 a 10, obsah balenia 306 ks.	206,60 247,92	498204
	<b>DS/XL D12/D14 128x BU</b> kolíky DOMINO 12 x 100, 12 x 140, 14 x 100, 14 x 140 mm a fréza DOMINO XL pre veľ. 14, obsah balenia 128 ks.	178,30 213,96	498205
<b>SYSTAINER T-LOC</b>			
	<b>SORT-SYS1TL DOMINO</b> Prázdny kontajner SYS 1 T-LOC, obsahuje 3 boxy s flexibilnými priehradkami na individuálne naplnenie kolíkmi DOMINO a iným príslušenstvom alebo nástrojmi, Vkladacie boxy dlhé, v kontajneri SYSTAINER SYS 1 T-LOC	70,80 84,96	203176
	<b>SORT-SYS 2 TL DOMINO</b> prázdny Systainer SYS 2 T-LOC, obsahuje 3 boxy s flexibilnými priehradkami pre kolíky DOMINO, v kontajneri SYSTAINER SYS 2 T-LOC	80,00 96,00	498889

# 11 Hobľovanie





**270** Jednoručný elektrický hoblík EHL 65



**272** Elektrický hoblík HL 850

## Mierna zmena. Výrazné zlepšenie.

### Jednoručný elektrický hoblík.

S hmotnosťou len 2,4 kg a kompaktným tvarom je elektrický hoblík EHL 65 nielen najľahší jednoručný hoblík vo svojej triede, ale aj najvýkonnejší. S hĺbkou záberu pri hobľovaní 4 mm a pri drážkovaní 23 mm a s excelentnými výsledkami opracovania povrchu vďaka jedinečnému špirálovému nožu s ťahaným rezom. S povrchom Softgrip na rukoväti, ovládaním jedným gombíkom a nekľzavým rebrám na tele, ktoré zabezpečujú dobré držanie. Skrátka: jednoručný hoblík pre profesionálov.

#### Jednoručné elektrické hoblíky **EHL 65**



Technické parametre	EHL 65
Príkion (W)	720
Otáčky hobľovacieho hriadeľa (min <sup>-1</sup> )	15.600
Hobľovacia šírka (mm)	65
Úber materiálu (mm)	0 – 4
Max. hĺbka poldrážky (mm)	23
Ø prípojky na odsávanie prachu (mm)	27
Hmotnosť (kg)	2,4





### Žiadny nie je tichší





EHL 65 je výrazne tichší ako iné hoblíky. Taký tichý, že aj pod zaťažением je tichší ako iné hoblíky na voľnobeh. Dôležitý príspevok v prospech bezpečnosti práce. Aj o to sa zaslúžil výnimočný tvar špirálového noža.

### Plynulé nastavenie hrúbky triesky

Plynulo nastaviteľná hĺbka triesok vám v praxi dobre poslúži. Hĺbku môžete presne nastaviť na otočiteľnej rukoväti a v prípade potreby ju môžete upraviť aj počas práce – presne podľa toho, ako si to úloha vyžaduje.



Rozsah dodávky	Cena €*	Obj. č.
<b>EHL 65</b>		
 <b>EHL 65 EQ-Plus</b> paralelný doraz, inbusový kľúč SW 2, v kontajneri SYSTAINER SYS 2 T-LOC	<b>313,00</b> 375,60	576601

Príslušenstvo	Cena €*	Obj. č.
<b>Všetky varianty: pre EHL 65</b>		
 <b>Špirálový nôž HW 65</b> HW vyhotovenie pre EHL 65, hobľovací nôž HW Standard, šírka 65 mm, balenie pre samoobslužný predaj	<b>17,10</b> 20,52	488503
 <b>Hĺbkový doraz na drážky FA-EHL</b> pre hĺbku drážky 0 – 23 mm, balenie pre samoobslužný predaj	<b>12,20</b> 14,64	488543
 <b>Paralelný doraz PA-EHL</b> na bočné vedenie, nastaviteľné v rozsahu 0 – 65 mm, balenie pre samoobslužný predaj	<b>15,80</b> 18,96	488544
 <b>Vrecko na triesky SB-EHL</b> v kartónovom obale	<b>39,30</b> 47,16	488566

\* Nezáväzná odporúčaná cena výrobcu. Ceny predajcov sa môžu líšiť.  
 Bez DPH. | S DPH.

## Hobľovanie bez obmedzení.

### Náš elektrický hobľík.

Hobľovanie a drážkovanie až ku kraju: Vďaka jednostrannému uloženiu hobľovacej hlavy pracuje elektrický hobľík HL 850 plynulo a s neobmedzenou hĺbkou drážky. Žiadne obmedzenie hĺbky drážky, žiadne dorábky.

Elektrický hobľík  
**HL 850**



Technické parametre	HL 850
Príkion (W)	850
Otáčky hobľovacieho hriadeta (min <sup>-1</sup> )	11.000
Hobľovacia šírka (mm)	82
Úber materiálu (mm)	0 – 3,5
Max. hĺbka poldrážky	∞
Ø prípojky na odsávanie prachu (mm)	36
Hmotnosť (kg)	3,9

















### Štruktúrovanie povrchov

Jemne, hrubo alebo rustikálna vlna. Na štruktúrovanie sa hobľovacia hlava vymieňa jedným pohybom.

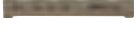

### Presné zrážanie hrán

Bez zosúvania a zabiehania: 90° drážka tvaru V v pracovnej doske hoblíka spôsobuje, že sa HL 850 pri zrážaní hrán dosiek a trémov kľže ako po koľajnici – a preto sa menej zosúva alebo zabieha.

Rozsah dodávky	Cena €*	Obj. č.
<b>HL 850</b>		
 <b>HL 850 EB-Plus</b> paralelný doraz, hĺbkový falcovací doraz, adaptér na odsávanie, inbusový kľúč SW 5, v kontajneri SYSTAINER SYS 3 T-LOC	<b>569,00</b> 682,80	576607
<b>Príslušenstvo</b>	<b>Cena €*</b>	<b>Obj. č.</b>
 <b>Hĺbkový doraz na drážky FA-HL</b> pre HL 850, pre hĺbku drážky 0 – 30 mm, balenie pre samoobslužný predaj	<b>10,90</b> 13,08	484512
 <b>Paralelný doraz PA-HL</b> pre HL 850, na bočné vedenie, nastaviteľné v rozsahu 0 – 82 mm, balenie pre samoobslužný predaj	<b>20,40</b> 24,48	484513
 <b>Vrecko na triesky SB-HL</b> pre HL 850, [bez odsávacieho adaptéra], v kartónovom obale	<b>59,50</b> 71,40	484509
 <b>Odsávací adaptér AD-HL</b> pre HL 850, pre vrecko na zachytávanie triesok a saciu hadicu s objímkou, priemer sacej hadice 36 mm, balenie pre samoobslužný predaj	<b>15,80</b> 18,96	484507
 <b>Hobľovacia hlava HK 82 SD</b> štandardné vyhotovenie, so špirálovým nožom HW 82 SD, balenie pre samoobslužný predaj	<b>142,30</b> 170,76	484520
 <b>Hobľovacia hlava HK 82 RF</b> rustikálne vyhotovenie HS jemné, so špirálovým nožom HS 82 RF, hĺbkový doraz, balenie pre samoobslužný predaj	<b>166,10</b> 199,32	484521
 <b>Hobľovacia hlava HK 82 RG</b> pre HL 850, rustikálne vyhotovenie HS hrubé, so špirálovým nožom HS 82 RG, hĺbkový doraz, balenie pre samoobslužný predaj	<b>166,10</b> 199,32	484522
 <b>Hobľovacia hlava HK 82 RW</b> pre HL 850, rustikálne vyhotovenie vlna, so špirálovým nožom HS 82 RW, hĺbkový doraz, balenie pre samoobslužný predaj	<b>166,10</b> 199,32	485331
 <b>Špirálový nôž HW 82 SD</b> pre hobľovaciu hlavu HK 82 SD, štandardné vyhotovenie HW, hobľovací nôž HW Standard, šírka 82 mm, balenie pre samoobslužný predaj	<b>27,40</b> 32,88	484515
 <b>Špirálový nôž HS 82 RF</b> pre hobľovaciu hlavu HK 82 RF, rustikálne vyhotovenie HS jemné, balenie pre samoobslužný predaj	<b>33,30</b> 39,96	484518
 <b>Špirálový nôž HS 82 RG</b> pre hobľovaciu hlavu HK 82 RG, rustikálne vyhotovenie HS hrubé, balenie pre samoobslužný predaj	<b>33,30</b> 39,96	484519
 <b>Špirálový nôž HS 82 RW</b> pre hobľovaciu hlavu HK 82 RW, rustikálne vyhotovenie HS vlna, balenie pre samoobslužný predaj	<b>33,30</b> 39,96	485332
 <b>Uhlový doraz WA-HL</b> pre HL 850 EB, aj ako doraz pre stacionárnu jednotku SE-HL, na hobľovanie uhlov 0 – 45°, plocha dorazu dĺžka x výška 350 x 70 mm, v kartónovom obale	<b>89,90</b> 107,88	485018

\* Nezáväzná odporúčaná cena výrobcu. Ceny predajcov sa môžu líšiť.  
Bez DPH. | S DPH.

# 12 Hranovanie





**276** Olepovač hrán CONTURO



**278** Skracovacie zariadenie



**279** Multifunkčný stôl



**279** Adaptérová doska

# Začiatok perfektnej hrany.

## Olepovačka hrán CONTURO.

Vďaka svojej všestrannosti a jednoduchej obsluhu predstavuje CONTURO to pravé riešenie pre zhotovovanie veľmi úzkych a veľkých obrobkov, ako aj individuálnych tvarov, rovnako ako aj pre hranovanie obrobkov alebo nábytkových dielcov, ktoré sa majú vyrábať v malých sériách.

### Olepovač hrán **CONTURO KA 65**

Na klasické nábytkové hrany alebo výrobu komplexných tvarových dielcov s konvexnými alebo konkávnymi zaobleniami. Na okraje dreva, melamínu alebo plastu. Pri variabilných výškach hrán do 65 mm a hrúbku materiálu do 3 mm.

### Systém opracovávania hrán **KA 65 Set**

Od kapovacieho náradia cez vyhladzovač laku až po brúsivá a politúry, všetko prehľadne roztriedené v SYSTAINERI „Súprava na opracovávanie hrán“.





#### Nepatrné zahrievanie

Bezpečná práca vďaka nepatrnému zahrievaniu krytu náradia.



#### Jedinečný systém patrón lepidla

Efektívna, jednoduchá a čistá práca, ako aj rýchla zmena farby vďaka jedinečnému systému patrón lepidla. Vždy sa roztaví len toľko lepidla, koľko je práve potrebné. Nedochádza k zvareniu, zmene farby alebo poklesu kvality lepidla.



#### Na ešte všestrannejšie použitie

Štyri rôzne farby lepidla (biela, prírodná, hnedá a čierna) sa postarajú o perfektnú kvalitu škár na všetkých dekoračných úpravách. A s novým polyuretánovým lepidlom sú teraz bez problémov možné už aj lepené spoje, ktoré sú odolné voči vode a vysokým teplotám, napr. na nábytku do kúpeľne alebo kuchyne.



#### Vždy pripravený na použitie

Systém trysiek bez náročného čistenia. Uzavretý systém, ktorý zabraňuje nežiaducemu vytekaniu lepidla.

## Perfektné dokončenie hrán. MFK 700 Basic.

Po olepení a skrátení hrany nasleduje posledný výbrus: sfrézovanie presahov hrany, vyhladenie hrany, záverečná úprava rohov a v prípade potreby vyleštenie hrany. Ideálna na frézovanie hrán: hranová fréзка MFK 700 Basic s odpruženou brzdou s guľôčkovým uložením a odvádzaním triesok špeciálne na opracovávanie bez šmúh aj na háklivých hranách.

Viac informácií nájdete na strane 230





Technické parametre	KA 65
Príkion (W)	1.200
Výška hrany (mm)	18 – 65
Hrúbka hrany (mm)	0,5 – 3
Vnútorý polomer (mm)	> 50
Čas rozohrievania (min)	8
Teplota ohrievania (°C)	100 – 210
Rýchlosť posunu (m/min)	2/4
Trieda ochrany	I
Hmotnosť (kg)	7,9

Rozsah dodávky	Cena €*	Obj. č.
<b>KA 65</b> Všetky varianty: vodiaci stôl, 4 x Lepidlo EVA, prírodné, v kontajneri SYSTAINER SYS 4 T-LOC		
 <b>KA 65 Plus</b>	2.509,00 3.010,80	574605
<b>KA 65 Set</b> zásobník hrán, 20 x StickFix brúsny pás Granat 80 x 133 P320, prídavný valec, Brúsny špalík HSK 80 x 133 H, skracovacie náradie, škrabka, ochrana proti poškrabaniu s klznou pätkou s 3 plstenými podložkami, Leštiaca plsť, Brúsne rúno StickFix S 800, leštiaci prostriedok MPA 5010 OR	2.842,00 3.410,40	574613

## Skracovacie zariadenie KP 65/2

Jednoduché skracovanie aj hrubších hrán, ktoré šetrí sily, vďaka ergonomickému usporiadaniu rúkavít. Presný odrezok vďaka patentovanému jemnému nastaveniu excentera.



Technické parametre	KP 65/2
Skracovacia výška (mm)	65
Skracovacia šírka (mm)	2

Rozsah dodávky	Cena €*	Obj. č.
<b>KP 65/2</b> v kartónovom obale	163,10 195,72	499896



### Presný rez

Obojstranná dosadacia plocha kapovacieho náradia umožňuje rovnomerné kapovanie ľavých aj pravých hrán dosky zhora – s perfektným výhľadom na obrobok. Funkcia nárazového kapovania (pre okrúhly stôl) a kapovanie hrán dosky (ukončovací rez), to všetko je možné ten s jedným náradím.



## Multifunkčný stôl MFT/3 CONTURO

Stacionárny spôsob práce je praktický predovšetkým pri opracovávaní úzkych alebo malých obrobkov, ktoré sa ťažko upínajú. Hrana sa vloží ako zvyčajne a obrobok sa vedie rovnomerným tlakom pozdĺž prítlačného valčeka.

Technické parametre	MFT/3 CONTURO
Rozmery stola (mm)	1.157 x 773
Pracovná výška (mm)	900
Olepovač hrán otočný (°)	47
Hmotnosť (kg)	29

Rozsah dodávky	Cena €* 989,76	Obj. č. 500869
MFT/3 Conturo-AP adaptérová doska AP-KA 65, priečna zpera QT-MFT/3, v kartónovom obale	824,80	



### CONTURO ako stacionárne náradie

Umožňuje to nielen hranovanie rovných hrán a oblín, ale aj šikmých hrán s uhlom 90° – 45°, keďže CONTURO sa dá v stacionárnej jednotke vykyvovať v rozmedzí 90° – 45°.

## Adaptérová doska AP-KA 65

Na stacionárne použitie olepovačky hrán. Montáž adaptérovej dosky do svojpomocne zostaveného rámu stola alebo pripravenej MFT dierevej dosky. Na malé série, rovné hrany, voľne tvarované prvky a olepovanie šikmých hrán, uhol 0 – 47°.

Technické parametre	AP-KA 65
Rozmery dĺžka x šírka (mm)	254 x 420
Min. montážna výška (mm)	150
Oblasť otáčania (°)	0 – 47

Rozsah dodávky	Cena €* 419,28	Obj. č. 500175
AP-KA 65 vstavaná doska pre olepovač hrán, kompletná, s 15 klznými vedeniami, prídavný valec, v kartónovom obale	349,40	
GP-MFT/3 KA65 15x balenie pre samoobslužný predaj	27,10 32,52	500367









### Horizontálna práca pri šikmých hranách

Umožňuje otočenie stroja (0 – 47°) v stole, aby sa obrobok pri opracovaní hrán mohol položiť horizontálne – pre komfortné a bezpečné vedenie aj veľkých objektov. Klzná vedenia pre bezpečné vedenie obrobku.

## 12 Hranovanie

Príslušenstvo		Cena €* 77,64	Obj. č. 499480
	<b>Prídavný valec ZR-KA 65</b> pre KA 65, na hranovanie úzkych polomerov a tvarovaných dielcov, poskytuje navyše bod pritlačenia pri lepení hrany, aby bol zabezpečený silnejší prítlak na hranu dosky, výška kotúča 65 mm, balenie pre samoobslužný predaj	<b>64,70</b> 77,64	499480
	<b>Ochrana pred poškrábaním LAS-STF-KA 65</b> pre KA 65, na použitie olepovača hrán na citlivých alebo vysoko lesklých povrchoch, 4 x upevňovacie skrutky, 3 x plsti, balenie pre samoobslužný predaj	<b>31,20</b> 37,44	499892
	<b>Náhradná plst' EF-LAS-STF-KA 65 10x</b> na ochranu proti poškrábaniu LAS-STF-KA 65, na použitie olepovača hrán na citlivých alebo vysoko lesklých povrchoch, obsah balenia 10 ks., balenie pre samoobslužný predaj	<b>26,50</b> 31,80	499893
	<b>Zásobník hrán KSP-KA 65</b> pre KA 65, na bezpečné privádzanie citlivých a tenkých hrán k olepovaču hrán KA 65, bezpečné privádzanie dlhých hrán bez poškodenia alebo znečistenia, možná dĺžka hrany až 8 m (pri hrúbke hrany 2 mm), max. výška hrany 45 mm, max. hrúbka hrany 2 mm, v kartónovom obale	<b>54,20</b> 65,04	499479
	<b>Brúsny špalík HSK 80x133 H</b> tvrdá, na upevnenie brúsneho pásu StickFix 80 x 133 mm, balenie pre samoobslužný predaj	<b>24,20</b> 29,04	495967
<b>Vlies</b> 	<b>Brúsne rúno STF 80x130 SF 800 VL/5</b> pre doštičku na ručné brúsenie HSK 80x133, na obrúsenie, zrnitosť 800, obsah balenia 5 ks., balenie pre samoobslužný predaj	<b>9,30</b> 11,16	483582
<b>Brúsny pruh</b> Všetky varianty: pre RTS 400, RTSC 400, RS 400, RS 4, LS 130, obsah balenia 100 ks., v kartónovom obale			
	<b>STF 80x133 P220 GR/100</b> zrnitosť P220	<b>49,00</b> 58,80	497123
<b>Granat</b> 	<b>STF 80x133 P240 GR/100</b> zrnitosť P240	<b>49,00</b> 58,80	497124
	<b>STF 80x133 P280 GR/100</b> zrnitosť P280	<b>49,00</b> 58,80	497204
	<b>STF 80x133 P320 GR/100</b> zrnitosť P320	<b>49,00</b> 58,80	497125
	<b>Leštiaci prostriedok MPA 5010 OR/0,5L</b> Brúsna politúra 1-Step Speed Cut, bez silikónu, na báze vody, perfektné v spojení s návlekom z jahňaciny alebo leštiacou špongiou (ORANŽOVOU), obsah fľaše 500 ml, v plastovej fľaši	<b>31,80</b> 38,16 <b>63,60 / 1 l</b> 76,32 / 1 l	202048
	<b>Leštiaca plst' PF-STF 80x133 STF H/5</b> pre doštičku na ručné brúsenie HSK 80 x 133, v spojení s leštiacim prostriedkom MPA 5010, na vyleštenie hrán do vysokého lesku, obsah balenia 5 ks., rozmery dĺžka x šírka 80 x 133 mm, balenie pre samoobslužný predaj	<b>16,10</b> 19,32	499894
	<b>Dierovaná doska LP-KA65 MFT/3</b> pre KA 65, v kombinácii s adaptérovou doskou AP-KA 65 umožňuje otočenie stroja [0 – 47°] v stole, a tým horizontálne podloženie obrobku pri hranovaní – na komfortné a bezpečné vedenie aj veľkých objektov, rozmery dĺžka x šírka 1.102 x 718 mm, v kartónovom obale	<b>150,70</b> 180,84	500366
	<b>Klzná doska GP-MFT/3 KA65 15x</b> pre KA 65, náhradné alebo rozširujúce klzné dosky na stacionárne použitie olepovača hrán s adaptérovou doskou AP-KA 65 v MFT (s dierovanou doskou KA 65; obj. č. 500366) alebo vstavané vo vlastnom pracovnom stole, obsah balenia 15 ks., rozmery 255 x 31 mm, rozmery (D x Š x V) 255 x 31 x 6 mm, balenie pre samoobslužný predaj	<b>27,10</b> 32,52	500367

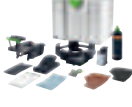
Príslušenstvo	Cena €*	Obj. č.
	<b>112,60</b> 135,12	499812
<b>Lepidlo, prírodné EVA nat 48x-KA 65</b> pre KA 65, Lepidlo EVA bez plniva, prírodný odtieň vhodný pre všetky dekorory, univerzálne lepidlo EVA s vysokým bodom tavenia, vysoká teplota mäknutia cca 90 °C, preto sa hodí aj na použitie na predmety s vyššou teplotnou stálosťou -10°C – +75°C, chemická báza: lepidlo, živica, priemer lepidla 63 mm, výška lepidla 26 mm, teplota spracovania 190°C, odolnosť voči vlhkosti podľa D1, obsah balenia 48 ks., v kartónovom obale		
	<b>112,60</b> 135,12	499813
<b>Lepidlo, biele EVA wht 48x-KA 65</b> pre KA 65, Lepidlo EVA bez plniva, perfektná kvalita škár na bielych dekoroch, univerzálne lepidlo EVA s vysokým bodom tavenia, vysoká teplota mäknutia cca 90 °C, preto sa hodí aj na použitie na predmety s vyššou teplotnou stálosťou -10°C – +75°C, chemická báza: lepidlo, živica, priemer lepidla 63 mm, výška lepidla 26 mm, teplota spracovania 190°C, odolnosť voči vlhkosti podľa D1, obsah balenia 48 ks., v kartónovom obale		
	<b>112,60</b> 135,12	200059
<b>Lepidlo EVA hnedé EVA brn 48x-KA 65</b> pre KA 65, Lepidlo EVA bez plniva, perfektná kvalita škár na hnedých dekoroch, univerzálne lepidlo EVA s vysokým bodom tavenia, vysoká teplota mäknutia cca 90 °C, preto sa hodí aj na použitie na predmety s vyššou teplotnou stálosťou -10°C – +75°C, chemická báza: lepidlo, živica, priemer lepidla 63 mm, výška lepidla 26 mm, teplota spracovania 190°C, odolnosť voči vlhkosti podľa D1, obsah balenia 48 ks., v kartónovom obale		
	<b>112,60</b> 135,12	200060
<b>Lepidlo EVA, čierne EVA blk 48x-KA 65</b> pre KA 65, Lepidlo EVA bez plniva, perfektná kvalita škár na čiernych dekoroch, univerzálne lepidlo EVA s vysokým bodom tavenia, vysoká teplota mäknutia cca 90 °C, preto sa hodí aj na použitie na predmety s vyššou teplotnou stálosťou -10°C – +75°C, chemická báza: lepidlo, živica, priemer lepidla 63 mm, výška lepidla 26 mm, teplota spracovania 190°C, odolnosť voči vlhkosti podľa D1, obsah balenia 48 ks., v kartónovom obale		
	<b>61,80</b> 74,16 <b>77,25 / 1 kg</b> 92,70 / 1 kg	200056
<b>PU lepidlo, prírodné PU nat 4x-KA 65</b> pre KA 65, pozor: po skončení práce použite umývací prostriedok na čistenie náradia (umývací prostriedok PU spm 4x-KA 65, číslo výrobu 200062), skladovateľnosť max. 12 mesiacov, lepidlo má vysokú počiatočnú pevnosť, vynikajúcu elasticitu za studena, ako aj dobrú odolnosť voči rozpúšťadlám, prírodný farebný odtieň, PU lepidlo balené vo vzduchotesných nádobách po 200 g, chemická báza: polyuretánové lepidlo, Pozor! Tu ponúkané polyuretánové lepidlo obsahuje o-[p-izokyanátobenzyl] fenylozokyanát difenylmetán-2,4'-diizokyanát, preto je lepidlo označené vetou R40 „Možnosť karcinogénneho účinku“. Na základe nemeckého nariadenia o zakázaných látkach (ChemVerbotsV) sme povinní vás upozorniť na nebezpečné látky v našom polyuretánovom lepidle N° 200056. Kúpou polyuretánového lepidla potvrdzujete, že ste plnoletý, že PU penu budete primerane používať a kožu, oči a sliznice si budete chrániť pred priamym kontaktom, napr. ochrannými okuliarmi, ochranou dýchacích ciest/maskou, jednorazovými rukavicami. Sme zaškolení a preskúšaní podľa § 5 ChemVerbotsV., priemer lepidla 63 mm, výška lepidla 42 mm, teplota spracovania 140°C, teplotná odolnosť -40°C – +140° C, teplota zmäknutia 90°C, odolnosť voči vlhkosti podľa D3/D4, obsah balenia 4 ks., hmotnosť 0,8 kg, v kartónovom obale		
	<b>50,40</b> 60,48 <b>90,00 / 1 kg</b> 108,00 / 1 kg	200062
<b>Umývací prostriedok PU spm 4x-KA 65</b> pre KA 65, vylachovacia vložka pre olejovačku hrán CONTURO KA 65 po použití PU lepidla, nevyhnutne potrebné použitie po spracovaní PU lepidla, aby sa zabránilo chemickej reakcii PU lepidla v náradí, skladovateľnosť max. 12 mesiacov, balené v plechovkách po 140 g, hmotnosť 0,56 kg, obsah balenia 4 ks., v kartónovom obale		
	<b>56,40</b> 67,68	499749
<b>Škrabka ZK HW 45/45</b> hrubovanie posledných presahov po frézovaní hrany (plastové hrany) bez poškodenia povrchu obrobku, vyhladzovanie zárezov z noža, ktoré vznikli procesom frézovania (polomery R1; R1,5 a R2 mm), rozmery 45 x 45 mm, rozmery (D x Š x V) 45 x 45 x 1,2 mm, polomery 1/1,5/2 mm, balenie pre samoobslužný predaj		
	<b>432,40</b> 518,88	500177
<b>Systém opracovávania hrán KB-KA 65 SYS</b> pre KA 65, 20 x StickFix brúsny pás Granat 80 x 133 P320, zásobník hrán, prídavný valec, skracovacie náradie, Brúsny špalík HSK 80 x 133 H, škrabka, ochrana proti poškrabaniu s klznou pätkou s 3 plstenými podložkami, Leštiaca plsť, Brúsne rúno StickFix S 800, leštiaci prostriedok MPA 5010 OR, v kontajneri SYSTAINER SYS 4 T-LOC		

# 13 Miešanie





**284** Miešadlá  
MX 1000, MX 1000/2, MX 1200



**286** Miešadlá  
MX 1200/2, MX 1600/2



**287** Miešadlo  
MX 1600/2 DUO

# Odolné. Ergonomické. So silným ťahom.

## Kompaktné miešadlá.

Maximálne miera ergonómie. Nepohodlné miešanie v zhrbenej polohe je už minulosťou: Miešadlá MX sa prispôbia vašej telesnej výške vďaka funkcii na nastavenie výšky ErgoFix. Budete tak pracovať vzpriamene, šetriť si chrbát a budete sa môcť plne spoľahnúť na silné motory, ktoré sa postarajú o intenzívne a rýchle premiešanie.



### Miešadlo **MX 1000**

Univerzálne miešadlo s 1 rýchlostným stupňom a 1 020 W na miešanie objemu do 40 l.

### Miešadlo **MX 1000/2**

Špecialista s 2 rýchlostnými stupňami a 1 020 W na miešanie objemu do 40 l. S 2. rýchlostným stupňom na rýchle miešanie bude miešanie ešte ľahšie a rýchlejšie.



### Miešadlo **MX 1200**

Siták s 1 rýchlostným stupňom a 1 200 W na miešanie objemu do 60 l.



### Ergonomicky – správne miešať

S patentovaným systémom na nastavenie výšky ErgoFix jednoducho prispôbíte miešadlo vašej telesnej výške. Pociťte pri miešaní vzpriamenú, prirodzenú polohu tela, vďaka čomu budete pracovať uvoľnene a ušetríte silu.

### Dávkovaný výkon vďaka spínaču na postupné zrýchľovanie a elektronickej regulácii otáčok

Lahko ovládateľný spínač na „pridávanie plynu“ je vďaka gumenej čiapočke chránený pred znečistením. Umožňuje plynulé a kontrolované zvyšovanie otáčok a tým sa predíde nepríjemnému rozstrekovaniu materiálu pri štarte. Samostatným kolieskom na nastavenie otáčok sa dá nastaviť vhodná úroveň otáčok pre každé použitie.



### Bleskovo bez náradia

Rýchlovýmenný systém FastFix umožňuje beznástrojové rozpojenie stroja a miešacieho koša, rýchlu výmenu miešacieho koša, jednoduché čistenie a priestorovo úspornú prepravu.

## Jeden na všetko. Adaptér ErgoFix.

Adaptér ErgoFix má klasické upínanie M14, takže sa dajú použiť všetky bežné miešacie koše. Okrem toho vďaka patentovanému prestaveniu výšky sa dá zabezpečiť prispôbenie vašej telesnej výške.



## Extrémna sila pre tie najtvrdšie aplikácie na stavbe. Výkonné miešadlá na veľké objemy.

Či intenzívna špina, tvrdé údery alebo nárazy – miešadlá MX 1200/2 a MX 1600/2 odolajú aj tomu najtvrdšiemu namáhaniu. Ešte výkonnejšie motory a 2-stupňová prevodovka so silným krútiacim momentom sú ideálne na veľké a náročné miešanie. Prvý stupeň na tuhé a ťažké materiály, druhý stupeň na ľahké a rýchle miešanie tekutých hmôt.



### Miešadlo MX 1200/2

Miešadlo s vysokým krútiacim momentom s 2 rýchlostnými stupňami a 1 200 W na miešanie do objemu 70 l.

### Miešadlo MX 1600/2

Naše najsilnejšie miešadlo s 2 rýchlostnými stupňami a 1 500 W na miešanie do objemu 90 l.



#### Všetko dobre pod kontrolou

Rám z ocelových trubiek pre maximálnu odolnosť a paralelne usporiadané, pogumované rukoväti pre komfortné a jednoduché vedenie stroja.



# Rýchlejšie. Ľahšie. Intenzívnejšie.

## Dvojrutenové miešadlo.

Až o 50 % vyššie pracovné tempo má miešadlo DUO s dvomi protichodnými vretenami: Obe miešacie tyče sa pretínajú, a tým zrýchľujú premiešavanie materiálu. Dokonalé výsledky miešania pri značne menšej vynaloženej sile používateľa.



### Miešadlo MX 1600/2 DUO

Miešadlo DUO 2 rýchlostnými stupňami a 1 500 W na dôkladné premiešanie aj tuhého a viaczložkového materiálu do objemu 90 l.

#### Ľahšia práca

Práca s touto dvojicou je ešte šetrnejšia. Pretože protichodne pracujúce miešacie tyče si navzájom kompenzujú krútiaci moment. Nástroje vediete cez materiál prakticky bez krútiaceho momentu.



#### Bleskovo bez náradia

Rýchlovýmenný systém FastFix umožňuje beznástrojové rozpojenie stroja a miešacieho koša, rýchlu výmenu miešacieho koša, jednoduché čistenie a priestorovo úspornú prepravu.



## 13 Miešanie



Technické parametre	MX 1000	MX 1000/2	MX 1200	MX 1200/2	MX 1600/2	MX 1600/2 DUO
Príkon (W)	1.020	1.020	1.200	1.200	1.500	1.500
Stupne	1	2	1	2	2	2
Voľnobežné otáčky 1./2. stupeň (min <sup>-1</sup> )	360 – 630/-	360 – 630/580 – 1.010	360 – 630/-	150 – 360/320 – 780	150 – 300/320 – 650	100 – 250/130 – 350
Upínanie nástrojov	M14/ErgoFix	M14/ErgoFix	M14/ErgoFix	M14/ErgoFix	M14/ErgoFix	FastFix
Priemer upínacieho krku (mm)	57	57	57	57	57	57
Max. priemer miešacieho koša (mm)	120	120	140	140	160	140
Miešané množstvo (l)	40	40	60	70	90	90
Hmotnosť (kg)	4,5	4,9	4,5	6,2	6,4	7,9



RS  
Oblúkový miešač



WS  
Kotúčový miešač



HS3L  
Špirálový miešač  
s 3 doľava orientovanými špirálami



CS  
Miešacia metla





HS2  
Špirálový miešač  
s 2 špirálami













HS3R  
Špirálový miešač  
s 3 špirálami  
smerom doprava





	Farby	●	●	●			
	Disperzie	○	●	●			
	Lepidlá	●	●	○			
<b>Základ tekutá</b> <b>Výsledok miešania tekutá</b>	Laky, lazúry	●	●	○			
	Epoxidové živice	○	○	○	●		





	Tmeliace hmoty				●	●	○
	Lepiace malty				○	●	○
	Vyrovnávacie hmoty				●	○	
	Tesniacie kaly				●	●	○
	<b>Základ práškový/viskózný</b> <b>Výsledok miešania tekuté</b>	Bitúmen				○	

	Vrchné omietky					○	○
	Omietky			○		●	●
	Lepidlá na dlaždice/obkladačky					●	○
	Škárovacie malty					●	●
	<b>Základ práškový/viskózný</b> <b>Výsledok miešania kompaktné</b>	Malty				●	●
	Epoxidové živice s výplňou z kremeňa					○	●
	Betón, poter					○	●

Rozsah dodávky		Cena €*	Obj. č.
<b>MX 1000</b>	<b>Všetky varianty: adaptér ErgoFix, obojstranný klúč (dvojitý), v kartónovom obale</b>		
	<b>MX 1000 E EF HS2</b> miešacia tyč HS 2 120 x 600 M14	<b>255,00</b> 306,00	767999
	<b>MX 1000 E EF HS3R</b> miešacia tyč HS 3 120 x 600 R M14	<b>255,00</b> 306,00	768001
<b>MX 1000/2</b>	<b>Všetky varianty: adaptér ErgoFix, obojstranný klúč (dvojitý), v kartónovom obale</b>		
	<b>MX 1000/2 E EF HS2</b> miešacia tyč HS 2 120 x 600 M14	<b>305,00</b> 366,00	768002
	<b>MX 1000/2 E EF HS3R</b> miešacia tyč HS 3 120 x 600 R M14	<b>305,00</b> 366,00	768003
<b>MX 1200</b>	<b>Všetky varianty: adaptér ErgoFix, obojstranný klúč (dvojitý), v kartónovom obale</b>		
	<b>MX 1200 E EF HS2</b> miešacia tyč HS 2 140 x 600 M14	<b>356,00</b> 427,20	768007
	<b>MX 1200 E EF HS3R</b> miešacia tyč HS 3 140 x 600 R M14	<b>356,00</b> 427,20	768004
<b>MX 1200/2</b>			
	<b>MX 1200/2 E EF HS3R</b> miešacia tyč HS 3 140 x 600 R M14, adaptér ErgoFix, obojstranný klúč (dvojitý), v kartónovom obale	<b>436,00</b> 523,20	768008
<b>MX 1600/2</b>			
	<b>MX 1600/2 E EF HS3R</b> miešacia tyč HS 3 160 x 600 R M14, adaptér ErgoFix, obojstranný klúč (dvojitý), v kartónovom obale	<b>492,00</b> 590,40	768009
<b>MX 1600/2 DUO</b>			
	<b>MX 1600/2 EQ DUO DOUBLE</b> 1 pár miešacích tyčí, HS 3 Double 140 x 600, v kartónovom obale	<b>678,00</b> 813,60	769236
<b>Príslušenstvo</b>			
<b>Adaptér ErgoFix</b>		<b>Cena €*</b>	<b>Obj. č.</b>
	<b>Adaptér AD-EF-M14/80 ErgoFix</b> so závitom M14, na upnutie miešacích tyčí Festool M14 na miešadlá ErgoFix, zdvih 80 mm, balenie pre samoobslužný predaj	<b>15,30</b> 18,36	769091
<b>Adaptéry a predĺženie</b>			
<b>Všetky varianty: balenie pre samoobslužný predaj</b>			
	<b>Adaptér MA M14-M14</b> upínanie miešacej tyče s vnútorným závitom	<b>12,20</b> 14,64	769148
	<b>Adaptér MAI M14-M14</b> upínanie miešacej tyče Festool na miešadlo s vonkajším závitom (RW 1000)	<b>13,70</b> 16,44	769151
	<b>Predĺženie PL 400 M14/M14</b> na predĺženie miešacích tyčí o 400 mm, závit M14 na oboch stranách	<b>22,00</b> 26,40	769037

## 13 Miešanie

Miešacie tyče	Cena €*	Obj. č.	
<b>Oblúčkový miešač</b> na riedke miešané hmoty; nástenné a disperzné farby, škrobové lepidlá, liate hmoty, laky, bitúmen, kaly			
<b>Oblúčkový miešač</b> <b>Všetky varianty: balenie pre samoobslužný predaj</b>			
	<b>RS 2 85x400 SW 8</b> pre skľučovadlá s rozsahom upínania ≥ 10 mm, množstvo materiálu – 15 kg, priemer 85 mm, dĺžka 400 mm	<b>13,60</b> 16,32	769023
	<b>RS 2 100x600 SW 10</b> pre skľučovadlá s rozsahom upínania ≥ 13 mm, množstvo materiálu 15 – 25 kg, priemer 100 mm, dĺžka 600 mm	<b>17,30</b> 20,76	769024
	<b>RS 2 100x600 M14</b> pre MX 1000, MX 1000/2, MXP 800, MXP 1000, MXP 1002, množstvo materiálu 15 – 25 kg, priemer 100 mm, dĺžka 600 mm	<b>21,80</b> 26,16	769020
	<b>RS 2 120x600 M14</b> pre MX 1000, MX 1000/2, MXP 800, MXP 1000, MXP 1002, množstvo materiálu 20 – 40 kg, priemer 120 mm, dĺžka 600 mm	<b>23,50</b> 28,20	769021
<b>Kotúčový miešač WS</b> na tekuté materiály; farby, laky, nástenné a disperzné farby, škrobové lepidlá, gleje, lepidlá na obkladačky či dlaždice			
<b>Kotúčový miešač</b> <b>Všetky varianty: balenie pre samoobslužný predaj</b>			
	<b>WS 2 60x350 SW 8</b> pre skľučovadlá s rozsahom upínania ≥ 10 mm, množstvo materiálu – 5 kg, priemer 60 mm, dĺžka 350 mm	<b>12,10</b> 14,52	769033
	<b>WS 2 80x350 SW 8</b> pre skľučovadlá s rozsahom upínania ≥ 10 mm, množstvo materiálu 5 – 10 kg, priemer 80 mm, dĺžka 350 mm	<b>13,70</b> 16,44	769034
	<b>WS 2 100x600 SW 10</b> pre skľučovadlá s rozsahom upínania ≥ 13 mm, množstvo materiálu 10 – 15 kg, priemer 100 mm, dĺžka 600 mm	<b>21,80</b> 26,16	769035
<b>Kotúčový miešač</b> na tekuté materiály; farby, laky, nástenné a disperzné farby, škrobové lepidlá, gleje, lepidlá na obkladačky či dlaždice			
<b>Kotúčový miešač</b> <b>Všetky varianty: dĺžka 600 mm, balenie pre samoobslužný predaj</b>			
	<b>WS 2 120x600 M14</b> pre MX 1000, MX 1000/2, MXP 800, MXP 1000, MXP 1002, množstvo materiálu 15 – 20 kg, priemer 120 mm	<b>26,40</b> 31,68	768122
	<b>WS 2 140x600 M 14</b> pre MX 1200, MX 1200/2, MXP 1200, MXP 1202, množstvo materiálu 20 – 30 kg, priemer 140 mm	<b>33,40</b> 40,08	769022
	<b>WS 2 160x600 M 14</b> pre MX 1600/2, MXP 1602, množstvo materiálu 30 – 60 kg, priemer 160 mm	<b>40,50</b> 48,60	769036
<b>Špirálový miešač</b> na riedke miešané hmoty; sadrové omietky, disperzné farby, laky, nástenné farby, liate hmoty			
<b>Špirálový miešač</b> <b>Všetky varianty: dĺžka 600 mm, balenie pre samoobslužný predaj</b>			
	<b>HS 3 120x600 L M14</b> pre MX 1000, MX 1000/2, MXP 800, MXP 1000, MXP 1002, množstvo materiálu 15 – 25 kg, priemer 120 mm	<b>35,70</b> 42,84	767921
	<b>HS 3 140x600 L M14</b> pre MX 1200, MX 1200/2, MXP 1200, MXP 1202, množstvo materiálu 25 – 40 kg, priemer 140 mm	<b>39,90</b> 47,88	768138
	<b>HS 3 160x600 L M14</b> pre MX 1600/2, MXP 1602, množstvo materiálu 30 – 60 kg, priemer 160 mm	<b>45,60</b> 54,72	768709
<b>Miešacia metla CS</b> na vyrovnávacie a tmeliace hmoty, tesniace hmoty, lepidlá, na miešanie bez vnikania vzduchu (bez bublín)			
<b>Miešacia metla</b> <b>Všetky varianty: dĺžka 600 mm, balenie pre samoobslužný predaj</b>			
	<b>CS 120x600 SW10</b> pre skľučovadlá s rozsahom upínania ≥ 13 mm, množstvo materiálu 10 – 25 kg, priemer 120 mm	<b>28,90</b> 34,68	769119
	<b>CS 120x600 M14</b> pre MX 1000, MX 1000/2, MXP 800, MXP 1000, MXP 1002, množstvo materiálu 10 – 15 kg, priemer 120 mm	<b>30,80</b> 36,96	769118
	<b>CS 140x600 M14</b> pre MX 1200, MX 1200/2, MXP 1200, MXP 1202, množstvo materiálu 20 – 40 kg, priemer 140 mm	<b>34,70</b> 41,64	769117
	<b>CS 160x600 M14</b> pre MX 1600/2, MXP 1602, množstvo materiálu 40 – 60 kg, priemer 160 mm	<b>38,80</b> 46,56	769116

Miešacie tyče	Cena €*	Obj. č.
<b>Špirálový miešač HS 2</b> na tuhé miešané hmoty; lepidlá na dlaždice či obkladačky, škárovacie hmoty, lepiace malty, hotové omietky, potery, tmely, vyrovnávacie hmoty		
 <b>Špirálový miešač</b> Všetky varianty: pre skľučovadlá s rozsahom upínania ≥ 10 mm, dĺžka 400 mm, balenie pre samoobslužný predaj		
<b>HS 2 70x400 SW 8</b> množstvo materiálu – 8 kg, priemer 70 mm	<b>13,60</b> 16,32	769025
<b>HS 2 85x400 SW 8</b> množstvo materiálu 8 – 10 kg, priemer 85 mm	<b>14,60</b> 17,52	769026
<b>Špirálový miešač</b> na tuhé miešané hmoty; lepidlá na dlaždice či obkladačky, škárovacie hmoty, lepiace malty, hotové omietky, potery, tmely, vyrovnávacie hmoty		
 <b>Špirálový miešač</b> Všetky varianty: balenie pre samoobslužný predaj		
<b>HS 2 100x400 SW 8</b> pre skľučovadlá s rozsahom upínania ≥ 10 mm, množstvo materiálu 10 – 15 kg, priemer 100 mm, dĺžka 400 mm	<b>18,70</b> 22,44	769027
<b>HS 2 120x600 SW 10</b> pre skľučovadlá s rozsahom upínania ≥ 13 mm, množstvo materiálu 15 – 20 kg, priemer 120 mm, dĺžka 600 mm	<b>23,60</b> 28,32	769028
<b>HS 2 140x600 SW 12</b> pre skľučovadlá s rozsahom upínania ≥ 13 mm, množstvo materiálu 20 – 40 kg, priemer 140 mm, dĺžka 600 mm	<b>26,50</b> 31,80	769029
<b>HS 2 120x600 M14</b> pre MX 1000, MX 1000/2, MXP 800, MXP 1000, MXP 1002, množstvo materiálu 15 – 20 kg, priemer 120 mm, dĺžka 600 mm	<b>27,60</b> 33,12	769030
<b>HS 2 140x600 M14</b> pre MX 1200, MX 1200/2, MXP 1200, MXP 1202, množstvo materiálu 20 – 40 kg, priemer 140 mm, dĺžka 600 mm	<b>29,80</b> 35,76	769031
<b>HS 2 160x600 M14</b> pre MX 1600/2, MXP 1602, množstvo materiálu 30 – 60 kg, priemer 160 mm, dĺžka 600 mm	<b>41,50</b> 49,80	769032
<b>Špirálový miešač HS 3 R s krúžkom</b> na ťažké miešané hmoty s vysokou viskozitou; maltu, betón, vápenno-cementovú omietku, viazacie spojivá, potery, epoxidové živice s minerálnym plnivom, bitúmen, hrubovrstvové izolačné stierky		
 <b>Špirálový miešač</b> Všetky varianty: dĺžka 600 mm, balenie pre samoobslužný predaj		
<b>HS 3 120x600 R M14</b> pre MX 1000, MX 1000/2, MXP 800, MXP 1000, MXP 1002, množstvo materiálu 15 – 25 kg, priemer 120 mm	<b>35,70</b> 42,84	767887
<b>HS 3 140x600 R M14</b> pre MX 1200, MX 1200/2, MXP 1200, MXP 1202, množstvo materiálu 25 – 40 kg, priemer 140 mm	<b>39,90</b> 47,88	768708
<b>HS 3 160x600 R M14</b> pre MX 1600/2, MXP 1602, množstvo materiálu 30 – 60 kg, priemer 160 mm	<b>45,60</b> 54,72	768710
<b>Miešacie tyče pre MX 1600/2 EQ DUO</b>		
 <b>Miešadlo HS 3 COMBI 140x600 FF</b> pre MX 1600/2 DUO, MXP 1602 DUO, na tekutú a tuhú miešanú hmotu, spodná časť miešacieho koša ťahá materiál zo dna nádoby na miešanie smerom nahor, horná časť miešacieho koša tlačí materiál nadol, priemer 140 mm, dĺžka 600 mm, v kartónovom obale		
	<b>146,20</b> 175,44	768092
 <b>Miešadlo HS 3 DOUBLE 140x600 FF</b> pre MX 1600/2 DUO, MXP 1602 DUO, na ťažkú miešanú hmotu s veľkou viskozitou, dve miešacie tyče s tromi špirálami pracujú protismerne, materiál sa premieša vďaka česaciemu účinku, priemer 140 mm, dĺžka 600 mm, v kartónovom obale		
	<b>146,20</b> 175,44	768800

# 14 Příprava podkladu





**294** Diamantová brúska  
RENOFIX



**296** Renovačné frézky  
RENOFIX



**299** Perforovač tapiet

# Špecialista na tvrdé podklady.





## Diamantová brúska.

Otáčky RG 130 prispôsobené diamantovým nástrojom umožňujú rýchly úber betónu, poteru a povrchov na tvrdých podkladoch.



### Diamantová brúska RENOFIX RG 130

Rýchly úber a postup práce s 1 600-wattovým motorom.

Technické parametre	RG 130	Rozsah dodávky	Cena €*	Obj. č.
Príkion (W)	1.600	Všetky varianty: vodiaci stôl, súprava s upínacou prírubou, kľúč na matice s čelnými otvormi, v kontajneri SYSTAINER SYS 5 T-LOC		
Voľnobežné otáčky (min <sup>-1</sup> )	3.000 – 7.700	<b>RG 130 E-Plus</b>	<b>690,00</b> 828,00	768809
Ø nástroja (mm)	130	<b>RG 130 E-Set DIA HD</b> diamantový kotúč DIA HARD-D130	<b>839,00</b> 1.006,80	768977
Upínanie nástrojov	D25/M14	<b>RG 130 E-Set DIA ABR</b> diamantový kotúč DIA ABRASIVE-D130	<b>839,00</b> 1.006,80	768978
Ø prípojky na odsávanie prachu (mm)	36	<b>RG 130 E-Set DIA TH</b> diamantový kotúč DIA THERMO-D130	<b>893,00</b> 1.071,60	768981
Hmotnosť (kg)	3,8			
Príslušenstvo		Cena €*	Obj. č.	
	<b>Vodiaci stôl GT-RG 130</b> pre RG 130, RGP 130. Umožňuje nastavenie úberu a tým aj odstraňovanie v definovaných vrstvách, balenie pre samoobslužný predaj	<b>36,90</b> 44,28	769080	
	<b>Kefový veniec BC-RG 130</b> pre RG 130, RGP 130, vymeniteľný náhradný štetinový veniec, balenie pre samoobslužný predaj	<b>24,80</b> 29,76	769110	
	<b>Upínacia matica UF-DSC/DSG-AG M14</b> pre Ø kotúča 115 – 230 mm, pre DSC-AG 125/230 a RG 130, upínacia príruha – predná, na upnutie rezacieho kotúča, od roku výroby 03/2015, upínanie M14, balenie pre samoobslužný predaj	<b>8,60</b> 10,32	200241	
	<b>Kľúč KF-AG</b> pre DSC-AG 125/230, pre upínaciu prírubu, balenie pre samoobslužný predaj	<b>7,00</b> 8,40	769040	





#### Priamo na stenu

Bez nástrojovo odklopiteľný segment umožňuje pracovať pri okrajoch. Vďaka stenovému dorazu a diamantovému kotúču, ktorý sa dá posunúť dozadu o 0,5 mm naspäť, je vylúčené poškodenie stien a hrán.



#### Presná hĺbka brúsenia

Pre presné nastavenie hĺbky brúsenia vodiaci stôl s odsávacím krytom umožňuje presné nastavenie výšky.

#### Regulovateľné otáčky

Otočné šídlo sa pohodlne nastavuje na rukoväti. Vďaka tomu sa perfektne odstránia tvrdé aj mäkké materiály.



#### Štetinový veniec pre lepšie odsávanie

Kefkový veniec sa automaticky prispôbí nerovnému podkladu a plynulo reaguje na zmeny výšky segmentu. Medzi materiálom a kefkovým vencom tak nezostane medzera a odsávací výkon bude vždy perfektný.

## Vymeniteľné diamantové kotúče. Práca vždy podľa povahy daného materiálu.

Či už betón, poter, farba, lepidlo alebo iné povrchy: diamantové kotúče DIA HARD, ABRASIVE, STONE, THERMO a UNI zvládnu všetko. A s výmenou niekoľkými pohybmi ruky.

Viac informácií nájdete na strane 298



# Optimálne riešenie na odstraňovanie materiálov pri renovovaní a sanácii.

## Renovačné frézy RENOFIX.

Rýchlejšia práca s výkonnou elektronikou pre konštantné otáčky. S renovačnými frézami RENOFIX môžete vďaka širokému sortimentu príslušenstva zarovnávať tvrdé aj mäkké materiály.

### Renovačná fréza RENOFIX RG 80

Jedna na všetko. Renovačná fréza RENOFIX RG 80 je multitalent na malé až stredne veľké plochy.



### Renovačná fréza RENOFIX RG 150

Renovačná fréza RG 150 zaručuje vďaka priemeru náradia 150 mm a širokému sortimentom príslušenstva rýchle napredovanie v práci na veľkých plochách.



Technické parametre	RG 80	RG 150
Príkion (W)	1.100	1.600
Voľnobežné otáčky (min <sup>-1</sup> )	2.000 – 5.900	1.000 – 2.200
Ø nástroja (mm)	80	150
Upínanie nástrojov	2 x M5	D14/M8
Ø prípojky na odsávanie prachu (mm)	36	36
Hmotnosť (kg)	3,2	5,5





#### Práca prispôbená materiálu





Presnú prácu bez prachu na poréznych podkladoch sú rozhodujúce otáčky prispôbené materiálu. Preto sa na renovačných frézach RENOFIX môžu otáčky regulovať elektronicke.



#### Kompaktné, praktické, ergonomické











Štíhly kryt motora, prídavná rukoväť, uchopovací kryt nad telesom prevodovky a stabilná odsávacía rúra RG 80 poskytujú veľa možností na manipuláciu – pre komfortné uchopenie v každej pracovnej situácii.

Rozsah dodávky		Cena €*	Obj. č.
<b>RG 80</b>	Všetky varianty: odsávací kryt, prídavná rukoväť VIBRASTOP, kľúč na vnútorný šesťhran 4, v kontajneri SYSTAINER SYS 3 T-LOC		
	<b>RG 80 E-Plus</b>	650,00 780,00	768016
	<b>RG 80 E-Set SZ</b> nástrojová hlava SZ-RG 80	758,00 909,60	768966
	<b>RG 80 E-Set DIA HD</b> nástrojová hlava DIA HARD-RG 80	809,00 970,80	768967
	<b>RG 80 E-Set DIA ABR</b> nástrojová hlava DIA ABRASIVE-RG 80	809,00 970,80	768968
<b>RG 150</b>	Všetky varianty: stahovač, násuvný kľúč SW 10/13, v kontajneri SYSTAINER SYS 5 T-LOC		
	<b>RG 150 E-Plus</b>	928,00 1.113,60	768019
	<b>RG 150 E-Set SZ</b> nástrojová hlava SZ-RG 150	1.244,00 1.492,80	768984
	<b>RG 150 E-Set DIA HD</b> nástrojová hlava DIA HARD-RG 150	1.287,00 1.544,40	768985
	<b>RG 150 E-Set DIA ABR</b> nástrojová hlava DIA ABRASIVE-RG 150	1.287,00 1.544,40	768986

Príslušenstvo		Cena €*	Obj. č.
	<b>Podlahové vedenie BG-RG 150</b> pre RG 150, RGP 150, pre pohodlné vedenie RENOFIX RG 150 E na veľkoplášnych podlahách, v kartónovom obale	395,50 474,60	769109
	<b>Vyvažovač BR-RG 150</b> pre RG 150, RGP 150, pre bezpečné a ľahké vedenie RENOFIX RG 150 E po stene, max. záťaž 8 kg, dĺžka 2,5 m, v kartónovom obale	225,50 270,60	769121
	<b>Keľový veniec BC-RG 150</b> pre RG 150, RGP 150, vymeniteľný náhradný štetinový veniec, balenie pre samoobslužný predaj	20,90 25,08	769123
	<b>Frézovacie hlavy</b> Pozri stranu 298		

## 14 Příprava podkladu

RG 130: Diamantové kotúče		Cena €* 249,96	Obj. č. 768017
<b>Diamantový kotúč</b> <b>Všetky varianty: pre RG 130, RGP 130, AGP 125, priemer 130 mm, vnútorný priemer 25/22,2 mm</b>			
	<b>DIA HARD-D130 PREMIUM</b> na tvrdý starý betón, epoxidové živice na tvrdom podklade, vrstvy a farby na betón, aktívny povrch 3.000 mm <sup>2</sup> , výška segmentu 7 mm, balenie pre samoobslužný predaj	<b>208,30</b> 249,96	768017
	<b>DIA ABRASIVE-D130 PREMIUM</b> na materiály s veľkým obsahom piesku, poter, čerstvý betón, lepidlo na poteri, vápenno-pieskovú tehlu a pórobetón, aktívny povrch 3.460 mm <sup>2</sup> , výška segmentu 7 mm, balenie pre samoobslužný predaj	<b>208,30</b> 249,96	768018
	<b>DIA STONE-D130 PREMIUM</b> Na veľmi tvrdé materiály a tvrdý betón (tvrdší ako B 35), aktívny povrch 2.560 mm <sup>2</sup> , výška segmentu 7 mm, balenie pre samoobslužný predaj	<b>208,30</b> 249,96	769166
	<b>DIA THERMO-D130 PREMIUM</b> Na odstraňovanie termoelastických materiálov, výška segmentu 3 mm, balenie pre samoobslužný predaj	<b>277,50</b> 333,00	768023
	<b>DIA PAINT-D130 PREMIUM</b> na odstraňovanie hrubých vrstiev farby a laku z dreva, výška segmentu 2 mm, balenie pre samoobslužný predaj	<b>277,50</b> 333,00	204176
	<b>DIA HARD-D130-ST</b> na tvrdý starý betón, epoxidové živice na tvrdom podklade, vrstvy a farby na betón, aktívny povrch 2.300 mm <sup>2</sup> , výška segmentu 5 mm, v kartónovom obale	<b>104,40</b> 125,28	499972
	<b>DIA ABRASIVE-D130-ST</b> na materiály s veľkým obsahom piesku, poter, čerstvý betón, lepidlo na poteri, vápenno-pieskovú tehlu a pórobetón, aktívny povrch 2.300 mm <sup>2</sup> , výška segmentu 5 mm, v kartónovom obale	<b>104,40</b> 125,28	499973
RG 80: Hlavy nástrojov, frézovacie kolesá, brúsne kotúče		Cena €* 183,60	Obj. č. 767982
<b>Nástrojová hlava</b> <b>Všetky varianty: pre RG 80, RGP 80, priemer 80 mm, balenie pre samoobslužný predaj</b>			
	<b>SZ-RG 80</b> na tvrdú omietku, na zvyšky lepidla a omietku zo syntetickej živice, 12 frézovacích koliesok z tvrdokovu „Form Spitz“ (špicaté)	<b>153,00</b> 183,60	767982
	<b>FZ-RG 80</b> na mäkkú omietku a čerstvý betón, na zvyšky lepidiel a ochranné nátery, 12 frézovacích koliesok z tvrdokovu „Form Flach“ (ploché)	<b>153,00</b> 183,60	769131
	<b>HW COARSE-RG 80</b> na elastickej vrstvy, lepidlo na mäkkej omietke, omietku a vápno na trámoch, hrubé a staré vrstvy farby a na zdršňovanie sklolaminátu, nástrojová hlava s kotúčom z tvrdokovu Grob	<b>135,80</b> 162,96	769056
	<b>DIA HARD-RG 80</b> na tvrdý starý betón, epoxidové živice na tvrdom podklade, vrstvy a farby na betón, nástrojová hlava s diamantovými segmentmi HARD, aktívny povrch 1.385 mm <sup>2</sup> , výška segmentu 6 mm	<b>226,10</b> 271,32	767983
	<b>DIA ABRASIVE-RG 80</b> na materiály s veľkým obsahom piesku, poter, čerstvý betón, lepidlo na poteri, vápenno-pieskovú tehlu a pórobetón, nástrojová hlava s diamantovými segmentmi ABRASIV, aktívny povrch 1.385 mm <sup>2</sup> , výška segmentu 6 mm	<b>226,10</b> 271,32	767984
	<b>DIA THERMO-RG 80</b> na termoelastické materiály na betón, poter, atď., nástrojová hlava s diamantovým kotúčom THERMO, výška segmentu 3 mm	<b>300,40</b> 360,48	769082
<b>Diamantový kotúč</b> <b>Všetky varianty: priemer 80 mm, balenie pre samoobslužný predaj</b>			
	<b>DIA HARD-D80</b> náhradný kotúč pre nástrojovú hlavu DIA HARD-RG 80, aktívny povrch 1.385 mm <sup>2</sup> , výška segmentu 6 mm	<b>175,50</b> 210,60	769054
	<b>DIA ABRASIVE-D80</b> Náhradný kotúč pre nástrojovú hlavu DIA ABRASIVE-RG 80, aktívny povrch 1.385 mm <sup>2</sup> , výška segmentu 6 mm	<b>175,50</b> 210,60	769055
	<b>DIA-THERMO 80</b> náhradný kotúč pre nástrojovú hlavu DIA THERMO-RG 80, výška segmentu 3 mm	<b>249,80</b> 299,76	769084
<b>Frézovacie koliesko</b> <b>Všetky varianty: kompletná súprava s dištančnými podložkami a upínacími prvkami, balenie pre samoobslužný predaj</b>			
	<b>HW-SZ 12</b> 12 frézovacích koliesok z tvrdokovu „Form Spitz“ (špicaté), náhradné kolieska pre SZ-RG 80	<b>115,90</b> 139,08	769132
	<b>HW-FZ 12</b> 12 frézovacích koliesok z tvrdokovu „Form Flach“ (ploché), náhradné kolieska pre FZ-RG 80	<b>115,90</b> 139,08	769133

RG 150: Nástrojové hlavy, frézovacie kolieska, brúsne kotúče		Cena €*	Obj. č.
<b>Nástrojová hlava</b> Všetky varianty: pre RG 150, RGP 150, priemer 150 mm, balenie pre samoobslužný predaj			
	<b>SZ-RG 150</b> na tvrdú omietku, na zvyšky lepidla a omietku zo syntetickej živice, nástrojová hlava s 35 frézovacími kolieskami z tvrdokovu „Form Spitz“ (špicaté)	406,30 487,56	768020
	<b>FZ-RG 150</b> na mäkkú omietku a čerstvý betón, na zvyšky lepidiel a ochranné nátery, nástrojová hlava s 35 frézovacími kolieskami z tvrdokovu „Form Flach“ (ploché)	367,40 440,88	769105
	<b>DIA HARD-RG 150</b> na tvrdý starý betón, epoxidové živice na tvrdom podklade, vrstvy a farby na betón, nástrojová hlava s diamantovými segmentmi HARD, aktívny povrch 3.660 mm <sup>2</sup> , výška segmentu 11 mm	466,70 560,04	768021
	<b>DIA ABRASIVE-RG 150</b> na materiály s veľkým obsahom piesku, poter, čerstvý betón, lepidlo na poteri, vápenno-pieskovú tehlu a pórobetón, nástrojová hlava s diamantovými segmentmi ABRASIV, aktívny povrch 3.660 mm <sup>2</sup> , výška segmentu 11 mm	466,70 560,04	768022
	<b>DIA THERMO-RG 150</b> na termoelastické materiály na betón, poter, atď., nástrojová hlava s diamantovým kotúčom THERMO, výška segmentu 3 mm	592,70 711,24	769083
<b>Diamantový kotúč</b> Všetky varianty: priemer 150 mm, balenie pre samoobslužný predaj			
	<b>DIA HARD-D150</b> náhradný kotúč pre nástrojovú hlavu DIA HARD-D150, aktívny povrch 3.660 mm <sup>2</sup> , výška segmentu 11 mm	376,00 451,20	769069
	<b>DIA ABRASIVE-D150</b> náhradný kotúč pre nástrojovú hlavu DIA ABRASIVE-D150, aktívny povrch 3.660 mm <sup>2</sup> , výška segmentu 11 mm	376,00 451,20	769070
	<b>DIA THERMO-D150</b> náhradný kotúč pre nástrojovú hlavu DIA THERMO-D150, výška segmentu 3 mm	502,00 602,40	769085
<b>Frézovacie koliesko</b> Všetky varianty: kompletná súprava s puzdrami, balenie pre samoobslužný predaj			
	<b>HW-SZ 35</b> 35 frézovacích koliesok z tvrdokovu „Form Spitz“ (špicaté), náhradné kolieska pre SZ-RG 150	280,40 336,48	769050
	<b>HW-FZ 35</b> 35 frézovacích koliesok z tvrdokovu „Form Flach“ (ploché), náhradné kolieska pre FZ-RG 150	239,10 286,92	769051

## Perforovač tapiet TP 220

Úplne nový princíp činnosti. Vďaka rozdielnym otáčkam valcov vznikajú lievikovité otvory, ktoré vode umožňujú optimálne zatiecť za tapetu a nasiaknuť do nej.



Technické parametre	TP 220
Dĺžka teleskopической tyče (mm)	900 – 1.300
Nastavenie hĺbky max. (mm)	3,5
Priemer ostria (mm)	45
Rozmery (D x Š x V) (mm)	168 x 224 x 52
Hmotnosť (kg)	1,5

### Šetrí podklad

Hĺbku prenikania valcov do tapety možno vďaka hĺbkovému nastaveniu presne nastaviť – to chráni stenu pred poškodením.

Rozsah dodávky	Cena €*	Obj. č.
<b>TP 220</b> ochranný kryt, teleskopická tyč, v kartónovom obale	165,80 198,96	495747

Príslušenstvo	Cena €*	Obj. č.
 <b>Náhradné valce EW-TP 220</b> pre TP 220, 2 x valce, balenie pre samoobslužný predaj	43,80 52,56	496111

\* Nezáväzná odporúčaná cena výrobcu. Ceny predajcov sa môžu líšiť.  
Bez DPH. | S DPH.  
Hodnoty vibrácií a emisii nájdete v návodoch na obsluhu na [www.festool.sk/vibration](http://www.festool.sk/vibration)

# 15 Rezanie



**302** Akumulátorová uhlová brúska



**304** Rukou vedené diamantové systémy na rezanie

**306** Diamantový systémy na rezanie



# Odolné riešenie pri rezaní a brúsení.

## Akumulátorová uhlová brúska.

Vďaka uzavretému bezuhlíkovému motoru EC-TEC a chránenej elektronike je výkonná akumulátorová uhlová brúska AGC 18 s dlhou životnosťou úplne odolná proti prachu. Plynulá regulácia otáčok v rozsahu 4 500 až 8 500 ot/min sa pritom postará o rezanie a brúsenie prispôsobené povahe materiálu.



### Akumulátorová uhlová brúska AGC 18

Uzavretý, bezuhlíkový motor EC-TEC a zaliata elektronika sú bezpečne chránené pred prachom.



Bezuhlíkový motor  
EC-TEC

\* Obrázok nezodpovedá obsahu dodávky. Rezací kotúč a ochranný kryt nie sú súčasťou dodávky.

Technické parametre	AGC 18
Napätie akumulátora [V]	18
Voľnobežné otáčky [min <sup>-1</sup> ]	4 500 – 8 500
Priemer kotúča [mm]	125
Závit vretena/príruba	M14
Kapacita akumulátora Li-Ion [Ah]	5,2
Hmotnosť vrátane li-ion [kg]	2,7













**Presvedčivo ergonomické**

Konštrukcia je dôsledne dimenzovaná tak, aby sa náradie dalo pri rezaní optimálne ovládať. Mimoriadne pokojný chod a nízke vibrácie sa dosahujú vďaka oddeleniu krytu od motora.

**Vrátane ochrany pri práci**

O bezpečnú prácu sa postará jemný rozbeh, elektronická ochrana proti preťaženiu, brzda motora a ochrana proti opätovnému rozbehu.



Rozsah dodávky		Cena €*	Obj. č.
<b>AGC 18</b>	Všetky varianty: ochranný kryt SH-AGC 18, prídavná rukoväť VIBRASTOP, rýchloupínacia matica QNR-AGC 18, príruha BF-AGC 18, kľúč KF-AGC 18, v kontajneri SYSTAINER SYS 2 T-LOC		
	<b>AGC 18-125 Li EB-Basic</b> bez akumulátora, bez nabíjačky	<b>311,00</b> 373,20	575343
	<b>AGC 18-125 Li 5,2 EB-Plus</b> 2 x akumulátor BP 18 Li 5,2 AS, rýchlonabíjačka TCL 6	<b>569,00</b> 682,80	575344
Príslušenstvo		Cena €*	Obj. č.
	<b>Ochranný kryt SH-AGC 18-125</b> pre AGC 18, pre brúsenie s lamelovými a brusovacími brúsnymi kotúčmi, priemer kotúča 125 mm, vo vrecku	<b>8,70</b> 10,44	203384
	<b>Ochranný kryt na rezanie TSH-AGC 18-125</b> pre AGC 18, pre bezpečnú prácu s rezacími kotúčmi z kompozitných brúsiv, priemer kotúča 125 mm, vo vrecku	<b>28,60</b> 34,32	203378
	<b>Ochrana rúk HS-AGC 18</b> pre AGC 18, pre bezpečnú prácu s drôtenými kefami, vo vrecku	<b>10,20</b> 12,24	205193
	<b>Prídavná rukoväť AH-M8 VIBRASTOP</b> pre AGC 18, DSC-AGC 18 FH, DSC-AG 125, DSC-AG 125 FH, VIBRASTOP, upínanie M8, samoobslužné balenie	<b>11,90</b> 14,28	769620
	<b>Rýchloupínacia matica QNR-AGC 18 M14</b> pre AGC 18, pre Ø kotúča 115 – 125 mm, upínacia príruha – predná, beznástrojové upínanie brúsnych nástrojov, upínanie M14, balenie pre samoobslužný predaj	<b>25,50</b> 30,60	204927
	<b>Príruha BF-AGC M14</b> pre AGC 18, pre závit vretena M14, upínacia príruha – zadná, na upnutie brúsnych nástrojov, upínanie Ø 22,23 mm, balenie pre samoobslužný predaj	<b>7,80</b> 9,36	204119
	<b>Kľúč KF-AGC 18</b> pre AGC 18, pre upínaciu príruhu, balenie pre samoobslužný predaj	<b>12,60</b> 15,12	204929
	<b>Technológia akumulátorov a nabíjania</b> Pozri stranu 22		

# Presné rezy bez prachu – aj s akumulátorom.

## Diamantový systém na rezanie voľnou rukou.

Aby práca nepoškodzovala zdravie, odsávací kryt systémov na rezanie voľnou rukou dopraví viac ako 95 % prachu priamo do mobilného vysávača, čo je ideálne na bezprašné rezanie minerálnych materiálov v interiéroch. Otvorený dizajn umožňuje voľný výhľad na rozhranie – pre jednoduchú orientáciu na náryse.

### Rukou vedený diamantový systém na rezanie

#### DSC-AG 125 FH



### Akumulátorový systém na rezanie voľnou rukou

#### DSC-AGC 18 FH

Vďaka Bluetooth® akumulátoru, ktorý pri zapnutí náradia automaticky spustí pripojený mobilný vysávač.



Technické parametre	DSC-AG 125 FH
Príkion (W)	1.400
Voľnobežné otáčky (min <sup>-1</sup> )	3.500 – 11.000
Priemer kotúča (mm)	125
Bočná vzdialenosť (mm)	23
Vzdialenosť vpred (mm)	16
Hĺbka rezu (mm)	27
Závit vretena/príruba	M14
Ø prípojky na odsávanie prachu (mm)	36/27
Hmotnosť – kryt/systém (kg)	0,6/2,9

Technické parametre	DSC-AGC 18 FH
Napätie akumulátora (V)	18
Kapacita akumulátora Li-Ion (Ah)	5,2
Voľnobežné otáčky (min <sup>-1</sup> )	4.500 – 8.500
Priemer kotúča (mm)	125
Bočná vzdialenosť (mm)	23
Vzdialenosť vpred (mm)	16
Hĺbka rezu (mm)	27
Závit vretena/príruba	M14
Ø prípojky na odsávanie prachu (mm)	36/27
Hmotnosť vrátane li-ion (kg)	3,2











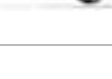

### Presné, voľné prirezávanie

Odsávací kryt umožňuje voľný výhľad na rozhranie a okrem toho sa dá pred prácou blízko pri okraji otvorit.

### Jednoduché rezanie bez prachu

S hĺbkou rezu 27 mm ideálna na prirezávanie minerálnych doskových materiálov, ako obkladačky a prírodný kameň.



Rozsah dodávky	Cena €*	Obj. č.
<b>DSC-AG 125 FH</b>		
 <b>DSC-AG 125 FH-Plus</b> odsávací kryt DCC-AG 125 FH, diamantový rezací kotúč ALL-D125 Premium, doska stola TP-DSC-AG 125 FH, prídavná rukoväť VIBRASTOP, v kontajneri SYSTAINER SYS 3 T-LOC	308,00 369,60	769954
<b>DSC-AGC 18 FH</b>		
 <b>DSC-AGC 18-125 FH Li EB-Basic</b> bez akumulátora, bez nabíjačky	423,00 507,60	575759
 <b>DSC-AGC 18-125 FH Li 5,2 EBI-Plus</b> 2 x Akumulátor BP 18 Li 5,2 ASI, rýchlonabíjačka TCL 6	681,00 817,20	575346
<b>Príslušenstvo</b>	<b>Cena €*</b>	<b>Obj. č.</b>
 <b>Prídavná rukoväť AH-M8 VIBRASTOP</b> pre AGC 18, DSC-AGC 18 FH, DSC-AG 125, DSC-AG 125 FH, VIBRASTOP, upínanie M8, samoobslužné balenie	11,90 14,28	769620
 <b>Doska stola TP-DSC-AG 125 FH</b> pre DSC-AGC 18 FH, DSC-AG 125 FH, chráni povrch pri rezaní pred prípadnými stopami obrúsenia, na upevnenie na vodiacom stole odsávacieho krytu, rozmery (D x Š x V) 195 x 103 x 14 mm, samoobslužné balenie	14,90 17,88	200002
<b>Upínacia matica</b>		
 <b>UF-AG M14</b> pre DSC-AGC 18 FH, DSC-AG 125/230 (do r. výroby 02/2015) a RG 130 (do r. výroby 02/2015), upínacia príruha vpredu, na upnutie rezacieho kotúča, upínanie M 14, samoobslužné balenie	8,60 10,32	769018
 <b>UF-DSC/DSG-AG M</b> pre DSC-AG 125/230 (od r. výroby 03/2015) a RG 130 (od r. výroby 03/2015), upínacia príruha vpredu, na upnutie rezacieho kotúča, upínanie M 14, samoobslužné balenie	8,60 10,32	200241
<b>Príruba</b> <b>Všetky varianty: upínacia príruha – zadná, na upnutie rezacieho kotúča, upínanie Ø 22,23 mm, balenie pre samoobslužný predaj</b>		
 <b>BF-AG 22,2</b> pre Ø kotúča 115 – 230 mm, pre DSC-AG 125/230	5,40 6,48	767973
 <b>BF-DSC-AGC M14</b> pre DSC-AGC 18 FH, pre závit vretena M14	7,80 9,36	204121
 <b>Kľúč KF-AG</b> pre DSC-AGC 18 FH, DSC-AG 125/230, pre upínacíu prírubu, samoobslužné balenie	7,00 8,40	769040
 <b>Technológia akumulátorov a nabíjania</b> Pozri stranu 22		

# Presné rezanie pri prachu.

## Diamantový systém na rezanie.

Preč sú tie časy, keď bolo rezanie a brúsenie prašnou záležitosťou. Škodlivý prach sa spoľahlivo odsáva, zdravie používateľa chráni a používateľ má voľný výhľad na obrobok. V kombinácii so zodpovedajúcim príslušenstvom a spotrebnými materiálmi tak vznikne optimálne riešenie pre efektívnu, čistú a presnú prácu.

### Diamantový systém na rezanie

#### DSC-AG 125

Pre čistú a presnú prácu s hĺbkou rezu až do 27 mm.



### Diamantový systém na rezanie

#### DSC-AG 230

Silné vďaka mineralizovaným konštrukčným materiálom do 63 mm.



Technické parametre	DSC-AG 125	DSC-AG 230
Príkon (W)	1.400	2.600
Voľnobežné otáčky (min <sup>-1</sup> )	3.500 – 11.000	6.500
Priemer kotúča (mm)	125	230
Bočná vzdialenosť (mm)	32	35
Vzdialenosť vpred (mm)	78	85
Hĺbka rezu bez/s vodiacou lištou (mm)	27/23	63/59
Ø prípojky na odsávanie prachu (mm)	36/27	36/27
Hmotnosť – kryt/systém (kg)	2,2/4,1	3,2/8,9











### Presné rezanie

DSC-AG 125 a DSC-AG 230 sa dajú nasadiť na vodiacu lištu Festool a otvárajú tak nové možnosti aplikácie. Presné prirezávanie materiálov každej veľkosti sa tak vydarí ľahko a presne.

### Jednoduché zanorenie









Integrovaná funkcia zanorenia umožňuje začať rez na každom mieste v materiáli. Jednoducho zanorte na poškodenom mieste a režete s vopred zvolenou hĺbkou.





Rozsah dodávky		Cena €*	Obj. č.
<b>DSC-AG 125</b>	Všetky varianty: odsávací kryt DCC-AG 125, diamantový rezací kotúč ALL-D125 Premium, v kontajneri SYSTAINER SYS 4 T-LOC		
	<b>DSC-AG 125 Plus</b>	<b>346,00</b> 415,20	767996
	<b>DSC-AG 125 Plus-FS</b> vodiaca lišta FS 800/2	<b>402,00</b> 482,40	768993
<b>DSC-AG 230</b>	Všetky varianty: odsávací kryt DCC-AG 230, diamantový rezací kotúč ALL-D230 Premium, v kufri		
	<b>DSC-AG 230</b>	<b>557,00</b> 668,40	767997
	<b>DSC-AG 230 FS</b> vodiaca lišta FS 800/2	<b>608,00</b> 729,60	769001
Príslušenstvo		Cena €*	Obj. č.
	<b>Gumený tesniaci krúžok DR-DCC-AG 230</b> pre DCC-AG 230, DCC-AGP 230, zvýšenie účinnosti odsávania, balenie pre samoobslužný predaj	<b>2,90</b> 3,48	769092
	<b>Prídavná rukoväť</b> Všetky varianty: VIBRASTOP, balenie pre samoobslužný predaj		
	<b>AH-M8 VIBRASTOP</b> pre AGC 18, DSC-AGC 18 FH, DSC-AG 125, DSC-AG 125 FH, upínanie M8	<b>11,90</b> 14,28	769620
	<b>AH-M14 VIBRASTOP</b> pre DSC-AG 230, upínanie M14	<b>16,20</b> 19,44	769621
	<b>Upínacia matica</b>		
	<b>UF-AG M14</b> pre DSC-AGC 18 FH, DSC-AG 125/230 (do r. výroby 02/2015) a RG 130 (do r. výroby 02/2015), upínacia príruha vpredu, na upnutie rezacieho kotúča, upínanie M 14, samoobslužné balenie	<b>8,60</b> 10,32	769018
	<b>UF-DSC/DSG-AG M</b> pre DSC-AG 125/230 (od r. výroby 03/2015) a RG 130 (od r. výroby 03/2015), upínacia príruha vpredu, na upnutie rezacieho kotúča, upínanie M 14, samoobslužné balenie	<b>8,60</b> 10,32	200241
	<b>Príruba BF-AG 22,2</b> pre Ø kotúča 115 – 230 mm, pre DSC-AG 125/230, upínacia príruha – zadná, na upnutie rezacieho kotúča, upínanie Ø 22,23 mm, balenie pre samoobslužný predaj	<b>5,40</b> 6,48	767973
	<b>Kľúč KF-AG</b> pre DSC-AGC 18 FH, DSC-AG 125/230, pre upínanie príruhu, samoobslužné balenie	<b>7,00</b> 8,40	769040

\* Nezáväzná odporúčaná cena výrobcu. Ceny predajcov sa môžu líšiť.  
Bez DPH. | S DPH.

## 15 Rezanie

Rezacie kotúče		Cena €*	Obj. č.
<b>Rezací kotúč</b> <b>Všetky varianty: pre AGC 18, na rezanie ocele a nehrdzavejúcej ocele, obsah balenia 10 ks.,</b> <b>Ø otvoru 22,23 mm, šírka rezu 1 mm, v kartónovom obale</b>			
	<b>WS D 125/10</b> priemer 125 mm	<b>36,70</b> 44,04	204902
	<b>WS D 115/10</b> priemer 115 mm	<b>32,60</b> 39,12	204903
<b>Diamantový rezací kotúč</b> <b>Všetky varianty: Ø otvoru 22,23 mm</b>			
	<b>ALL-D 125 PREMIUM</b> pre AGC 18, DSC-AGC 18 FH, DSC-AG 125, DSC-AG 125 FH, univerzálna oblasť použitia, výška segmentov 10 mm, priemer 125 mm, šírka rezu 2 mm, samoobslužné balenie	<b>74,60</b> 89,52	769154
	<b>C-D 125 PREMIUM</b> pre AGC 18, DSC-AGC 18 FH, DSC-AG 125, DSC-AG 125 FH, na betón, výška segmentov 10 mm, priemer 125 mm, šírka rezu 2,2 mm, samoobslužné balenie	<b>87,30</b> 104,76	769158
	<b>MJ-D125 PREMIUM</b> pre DSC-AG 125, DSC-AG 125 FH, na sanovanie škár, výška segmentu 10 mm, priemer 125 mm, šírka rezu 6,5 mm, v kartónovom obale	<b>100,00</b> 120,00	769087
	<b>TL-D125 PREMIUM</b> pre AGC 18, DSC-AGC 18 FH, DSC-AG 125, DSC-AG 125 FH, vhodný na rezanie obkladačiek, škridiel a betónových krytinových tvaroviek, priemer 125 mm, šírka rezu 1,2 mm, výška segmentov 10 mm, samoobslužné balenie	<b>49,50</b> 59,40	769162
	<b>ALL-D 230 PREMIUM</b> pre DSC-AG 230, AGP 230, univerzálna oblasť použitia, výška segmentu 9 mm, priemer 230 mm, šírka rezu 2,4 mm, balenie pre samoobslužný predaj	<b>137,80</b> 165,36	769155
	<b>C-D 230 PREMIUM</b> pre DSC-AG 230, AGP 230, na betón, výška segmentu 12 mm, priemer 230 mm, šírka rezu 2,4 mm, balenie pre samoobslužný predaj	<b>163,00</b> 195,60	769159

Odsávacie kryty	Cena €*	Obj. č.
 <p><b>Veko odsávača DCC-AG 125 FH</b> pre DSC-AG 125, DSC-AG 125 FH a AG 125, pre bezprašnú prácu s uhlovou brúskou, kľúč s vnútorným šesťhranom, priemer 125 mm, Ø prípojky na odsávanie prachu 36/27 mm, hmotnosť 0,6 kg, v kartónovom obale</p>	<p><b>101,80</b> 122,16</p>	769953
<p><b>Veko odsávača</b> <b>Všetky varianty: na zníženie zaťaženia prachom, kľúč s vnútorným šesťhranom, upínacia prírubka, kľúč na matice s čelnými otvormi, Ø prípojky na odsávanie prachu 36/27 mm, v kartónovom obale</b></p>		
 <p><b>DCC-AG 125</b> pre AG 125, AGP 125-12/14, priemer 125 mm, hmotnosť 2,2 kg</p>	<p><b>170,70</b> 204,84</p>	769075
 <p><b>DCC-AG 230</b> pre AG 230, AGP 230-22/26, priemer 230 mm, hmotnosť 3,2 kg</p>	<p><b>205,80</b> 246,96</p>	769077

## Aplikácia Festool Order Jednoduché spojenie nájdania a objednania

Aplikácia Festool Order je perfektným nástrojom pre remeselníkov, pomocou ktorej môžu jednoducho, zrozumiteľne a prehľadne rôznymi cestami nájsť a spravovať príslušenstvo a spotrebný materiál, vytvárať nákupné zoznamy a napr. e-mailom ich zaslať obchodníkovi.

Stiahnite si bezplatne teraz pre Android a iOS a nainštalujte:



# 16 Osvetlenie







**312** Akumulátorové svetidlo  
SYSLITE UNI



**312** Pracovné svetidlo  
SYSLITE KAL II



**312** Stavebné svetidlo  
SYSLITE DUO



**312** Pracovný svetlomet  
SYSLITE STL 450

## Všetko vidieť. Pracovať presne.

S vhodným svetlom pre každú situáciu.

Či stavebné svietidlo SYSLITE DUO, pracovné svietidlo SYSLITE KAL, šikovné SYSLITE UNI alebo kontrolné svietidlo na povrchy SYSLITE STL 450 – všetky vám majú uľahčiť vašu prácu. Vynikajúcim osvetlením v každej situácii – od malých plôch až po celé miestnosti. Pretože kvalitné osvetlenie je nevyhnutným predpokladom dobrej práce.

### Akumulátorové svietidlo **SYSLITE UNI**

Malá a kompaktná pre maximálnu mobilitu.  
Použiteľná so všetkými akumulátormi Festool.

### Stavebné svietidlo **SYSLITE DUO**

Veľkoplôšné osvetlenie (sieťové napájanie) celých miestností s kvalitou podobnou dennému svetlu. A maximálne flexibilne použiteľné: stojac na statíve Festool alebo na háku s možnosťou zavesenia na zadnej strane.



### Pracovné svietidlo **SYSLITE KAL II**





Tmavé plochy zmení na pracovné, a to maximálne variabilne: dá sa postaviť alebo zavesiť v 5 rôznych polohách a napájať rôznymi zdrojmi energie (interný akumulátor, akumulátor, sieťový kábel, nabíjací kábel do auta).

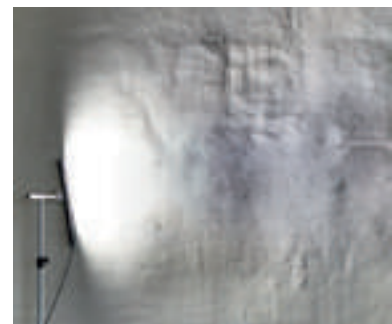



### Pásové svetlo **SYSLITE STL 450**

Pásové svetlo optimálne koncentruje svetlo – ideálne na kontrolu povrchov už počas práce. Variabilná výška a sklon k vhodnému statívu s dlhým káblom pre veľkú oblasť použitia.



Technické parametre	UNI	KAL II	DUO	STL 450
Hodnota v lúmenoch 1./2. stupeň (lm)	30/43	310/769	8.000/-	1.200/-
Osvetľovacie prostriedky (W)	9	18	112	18
Farba svetla (K)	-	-	5.000	5.000
Čas svietenia (interný akum.) 1./2. stupeň (min)	-	290/120	-	-
Prevádzka s externými akumulátormi Festool (V)	10,8 – 18	10,8 – 18	-	-
Trieda ochrany krytu	-	IP 2X	IP 55	IP 55
Dĺžka kábla (m)	-	-	4,8	5
Rozmer závitů – statív (")	-	1/4	-	-
Hmotnosť (bez akumulátora) (kg)	0,34	0,7	-	-
Hmotnosť (kg)	-	-	3,4	1,5

Rozsah dodávky	Cena €*	Obj. č.
<b>UNI</b>		
 <b>SYSLITE UNI</b> háč na lešenie, bez nabíjačky, bez akumulátora, balenie pre samoobslužný predaj	<b>83,70</b> 100,44	769079
<b>KAL II</b>		
<b>Všetky varianty: integrovaný akumulátor Li-Ion 7,2 V, nabíjací adaptér do auta, sieťový nabíjací adaptér 230 V, taška na prepravu, balenie pre samoobslužný predaj</b>		
 <b>KAL II</b>	<b>175,00</b> 210,00	500721
<b>KAL II-Set</b> magnetická guľová hlava so statívovým tanierom	<b>207,00</b> 248,40	499815
<b>DUO</b>		
 <b>DUO</b> v kartónovom obale	<b>296,00</b> 355,20	200164
<b>DUO-Plus</b> v kontajneri SYSTAINER SYS 3 T-LOC	<b>327,00</b> 392,40	769962
<b>DUO-Set</b> statív ST DUO 200, v kontajneri SYSTAINER SYS 3 T-LOC	<b>449,00</b> 538,80	574653
<b>STL 450</b>		
 <b>STL 450</b> v puzdre	<b>290,00</b> 348,00	201937
<b>STL 450-Set</b> adaptér AD-ST DUO 200, statív ST DUO 200, v kartónovom obale	<b>479,00</b> 574,80	202911
<b>LHS 225/CTM 36/STL 450-Set</b> adaptér AD-ST DUO 200, statív ST DUO 200, Kontrolné svetlo STL 450, brúska s dlhým krkom LHS 225 EQ-Plus/IP, mobilný odsávač CTM 36 E AC-LHS, držiak nástrojov PLANEX, v kontajneri SYSTAINER SYS MAXI	<b>2.470,00</b> 2.964,00	575460

Príslušenstvo	Cena €*	Obj. č.
 <b>Magnetická guľová hlava MA KAL</b> pre svorky na vod. lištu Festool, guľová hlava, otočná o 360°, na flexibilné upevnenie pracovného osvetlenia SYSLITE KAL a KAL II, tanier pre externý statív, síla držania magnetom 16 kg, balenie pre samoobslužný predaj	<b>51,60</b> 61,92	499814
 <b>Statív ST DUO 200</b> pre SYSLITE DUO, plynulé nastavenie výšky dvomi výsuvmi v rozsahu 150 až 200 cm, priestorovo úsporné skladanie a s hmotnosťou 5,6 kg ľahké prenášanie, v kartónovom obale	<b>144,00</b> 172,80	200038
 <b>Adaptér AD-ST DUO 200</b> pre kontrolné svetlo SYSLITE STL 450, na upevnenie na statív ST DUO 200, hmotnosť 1,1 kg, v kartónovom obale	<b>80,40</b> 96,48	201936
 <b>Taška ST-BAG</b> pre statív ST DUO 200, lúčové svetlo STL 450 a adaptér AD-ST DUO 200, Taška na prenášanie s popruhom na plece a rúčkou, Na odkladanie a jednoduchú prepravu statív SYSLITE DUO a lúčového svetla SYSLITE STL, s praktickými bočnými vreckami pre ďalšie systémové príslušenstvo, balenie pre samoobslužný predaj	<b>70,90</b> 85,08	203639
 <b>Technológia akumulátorov a nabíjania</b> Pozri stranu 22		

\* Nezáväzná odporúčaná cena výrobcu. Ceny predajcov sa môžu líšiť.  
Bez DPH. | S DPH.  
Hodnoty vibrácií a emisii nájdete v návodoch na obsluhu na [www.festool.sk/vibration](http://www.festool.sk/vibration)

# 17 Organizácia pracoviska



NOVÉ



**318** Systainer



**323** Elektrický rozvádzač  
SYS-PowerHub



**324** Mobilná dielňa



**326** Organizačné centrum



**328** Multifunkčný stôl



**330** Vodiace lišty



**333** Dvojitá vákuová rukoväť  
GECKO



**333** Dýza s vákuovým upínaním  
CT WINGS



**334** Vákuový upínací systém  
VAC SYS



**336** Prípojka energie/odsávania  
a odsávacie rameno



**338** Stavebné rádio SYSROCK



**339** Príslušenstvo plug it



## Systainer<sup>3</sup> spája dielňu a stavbu.

### NOVÉ

Nová generácia Systainer<sup>3</sup> umožňuje takú mobilitu ako nikdy predtým. Festool, Tanos a bott vyvinuli mobilný systém, ktorý sa dá perfektne integrovať do automobilového zariadenia bott. Zvyčajný poriadok a kompatibilitu systému Systainer tak nájdete teraz určite aj vo vašom vozidle.



Vďaka špeciálnemu uchyteniu sa dajú Systainer<sup>3</sup> integrovať priamo do automobilového zariadenia bott.

# Jednoducho usporiadanejšie, jednoducho prehľadnejšie, jednoducho lepšie organizované.

Čokoľvek pracovný deň prinesie – vďaka výnimočnej kompatibilite systému Systainer budete vynikajúco vybavený do každej situácie. Všetky generácie systému Systainer sa dajú navzájom kombinovať a dajú sa spojiť s ďalším systémovým príslušenstvom, ako napr. pojazdný vozík alebo mobilná dielňa. Okrem toho sú v systéme Systainer<sup>3</sup> stroje, príslušenstvo a spotrebný materiál spoľahlivo chránené pred striekajúcou vodou a nárazmi.















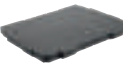

Systainer<sup>3</sup> sa dá vždy otvoriť, aj bez odpojenia.

Ešte nikdy nebolo jednoduchšie udržiavať poriadok. V organizéri Systainer<sup>3</sup> sa dajú malé predmety individuálne a prehľadne roztriediť.















Festool vyvíja nové inovácie – a nové štandardy. Krok za krokom od roku 2020 preorientujeme naše celé portfólio na systém Systainer<sup>3</sup>.

Všetky informácie nájdete kedykoľvek na [www.festool.sk/mobilita](http://www.festool.sk/mobilita)

## 17 Organizácia pracoviska











Systainer <sup>3</sup> M		Cena €*	Obj. č.
<b>NOVÉ</b>	<b>Systainer<sup>3</sup></b> Všetky varianty: v štandardnom formáte s osvedčenou základnou plochou, kryt na políčko na popis		
	<b>SYS3 M 112</b> rozmer s nožičkami [D x Š x V] 396 x 296 x 112 mm, objem 7,7 l, hmotnosť 1,4 kg	<b>55,60</b> 66,72	204840
	<b>SYS3 M 137</b> rozmer s nožičkami [D x Š x V] 396 x 296 x 137 mm, objem 10,4 l, hmotnosť 1,5 kg	<b>59,70</b> 71,64	204841
	<b>SYS3 M 187</b> rozmer s nožičkami [D x Š x V] 396 x 296 x 187 mm, objem 15,9 l, hmotnosť 1,7 kg	<b>63,80</b> 76,56	204842
	<b>SYS3 M 237</b> rozmer s nožičkami [D x Š x V] 396 x 296 x 237 mm, objem 21,4 l, hmotnosť 1,9 kg	<b>67,90</b> 81,48	204843
	<b>SYS3 M 337</b> rozmer s nožičkami [D x Š x V] 396 x 296 x 337 mm, objem 32,4 l, hmotnosť 2,4 kg	<b>72,00</b> 86,40	204844
	<b>SYS3 M 437</b> rozmer s nožičkami [D x Š x V] 396 x 296 x 437 mm, objem 43,1 l, hmotnosť 2,9 kg	<b>76,00</b> 91,20	204845
	<b>Mäkká krycia výplň SE-DP SYS3 M</b> pre Systainer <sup>3</sup> M, chráni obsah, vo vrecku	<b>6,20</b> 7,44	204940
	<b>Mäkká výplň dna SE-BP SYS3 M</b> pre Systainer <sup>3</sup> M, chráni obsah, vo vrecku	<b>6,90</b> 8,28	204941
	<b>Rastrová pena SE-VAR SYS3 M/2</b> pre Systainer <sup>3</sup> M, rastrová podložka na vylomenie akéhokoľvek požadovaného tvaru, obsah balenia 2 ks., vo vrecku	<b>17,00</b> 20,40	204942
	<b>Vložka na kartuše TZE-KT SYS3 M</b> pre Systainer <sup>3</sup> M 337/437, na uloženie kartuší a viek kartuší, v kartónovom obale	<b>21,10</b> 25,32	204943
Systainer <sup>3</sup> L		Cena €*	Obj. č.
<b>NOVÉ</b>	<b>Systainer<sup>3</sup></b> Všetky varianty: so širokou základnou plochou pre ešte viac miesta, kryt na políčko na popis		
	<b>SYS3 L 137</b> rozmer s nožičkami [D x Š x V] 508 x 296 x 137 mm, objem 13,2 l, hmotnosť 1,9 kg	<b>72,50</b> 87,00	204846
	<b>SYS3 L 187</b> rozmer s nožičkami [D x Š x V] 508 x 296 x 187 mm, objem 20,2 l, hmotnosť 2,1 kg	<b>77,60</b> 93,12	204847
	<b>SYS3 L 237</b> rozmer s nožičkami [D x Š x V] 508 x 296 x 237 mm, objem 27,4 l, hmotnosť 2,4 kg	<b>82,70</b> 99,24	204848
	<b>Mäkká krycia výplň SE-DP SYS3 L</b> pre Systainer <sup>3</sup> L, chráni obsah, vo vrecku	<b>14,80</b> 17,76	204944
	<b>Mäkká výplň dna SE-BP SYS3 L</b> pre Systainer <sup>3</sup> L, chráni obsah, vo vrecku	<b>12,60</b> 15,12	204945
	<b>Rastrová pena SE-VAR SYS3 L/2</b> pre Systainer <sup>3</sup> L, rastrová podložka na vylomenie akéhokoľvek požadovaného tvaru, obsah balenia 2 ks., vo vrecku	<b>37,60</b> 45,12	204946













Systainer <sup>3</sup> organizér M		Cena €*	Obj. č.
<b>NOVÉ</b>	<b>Systainer<sup>3</sup> organizér</b> Všetky varianty: v štandardnom formáte s osvedčenou základnou plochou, prehľadné riešenie na usporiadanie a prepravu malých predmetov s priehľadným vekom, rozmer s nožičkami (D x Š x V) 396 x 296 x 89 mm, objem 7,4 l		
	<b>SYS3 ORG M 89</b> bez vkladacích boxov, hmotnosť 1,6 kg	<b>55,60</b> 66,72	204852
	<b>SYS3 ORG M 89 22xESB</b> 13 x vkladací box 50 x 50 x 68, 8 x vkladací box 50 x 100 x 68, vkladací box 100 x 150 x 68, hmotnosť 2,2 kg	<b>69,90</b> 83,88	204853
	<b>SYS3 ORG M 89 6xESB</b> vkladací box 50 x 50 x 68, vkladací box 50 x 100 x 68, 3 x vkladací box 100 x 150 x 68, vkladací box 100 x 350 x 68, hmotnosť 2 kg	<b>69,90</b> 83,88	204854
Systainer <sup>3</sup> organizér L		Cena €*	Obj. č.
<b>NOVÉ</b>	<b>Systainer<sup>3</sup> organizér</b> Všetky varianty: so širokou základnou plochou pre ešte viac miesta, prehľadné riešenie na usporiadanie a prepravu malých predmetov s priehľadným vekom, rozmer s nožičkami (D x Š x V) 508 x 296 x 89 mm, objem 9,7 l		
	<b>SYS3 ORG L 89</b> bez vkladacích boxov, hmotnosť 2 kg	<b>67,40</b> 80,88	204855
	<b>SYS3 ORG L 89 20xESB</b> 10 x vkladací box 50 x 50 x 68, 6 x vkladací box 50 x 100 x 68, 2 x vkladací box 100 x 100 x 68, vkladací box 100 x 150 x 68, vkladací box 150 x 150 x 68, hmotnosť 2,7 kg	<b>81,60</b> 97,92	204856
	<b>SYS3 ORG L 89 10xESB</b> vkladací box 50 x 50 x 68, 4 x vkladací box 50 x 100 x 68, vkladací box 100 x 100 x 68, 3 x vkladací box 100 x 150 x 68, vkladací box 100 x 350 x 68, hmotnosť 2,4 kg	<b>81,60</b> 97,92	204857
Príslušenstvo pre Systainer <sup>3</sup> organizér M/L		Cena €*	Obj. č.
<b>NOVÉ</b>	<b>Vkladacie boxy</b> Všetky varianty: pre Systainer <sup>3</sup> organizér, na prehľadné roztriedenie a uloženie, schránky bez obsahu, vo vrecku		
	<b>Box 50x50x68/10</b> rozmery (D x Š x V) 50 x 50 x 68 mm, obsah balenia 10 ks.	<b>12,30</b> 14,76	204858
	<b>Box 50x100x68/10</b> rozmery (D x Š x V) 50 x 100 x 68 mm, obsah balenia 10 ks.	<b>13,30</b> 15,96	204859
	<b>Box 100x100x68/6</b> rozmery (D x Š x V) 100 x 100 x 68 mm, obsah balenia 6 ks.	<b>12,30</b> 14,76	204860
	<b>Box 100x150x68/6</b> rozmery (D x Š x V) 100 x 150 x 68 mm, obsah balenia 6 ks.	<b>13,30</b> 15,96	204861
	<b>Box 100x350x68/2</b> rozmery (D x Š x V) 100 x 350 x 68 mm, obsah balenia 2 ks.	<b>14,30</b> 17,16	204862
	<b>Box 150x150x68/6</b> rozmery (D x Š x V) 150 x 150 x 68 mm, obsah balenia 6 ks.	<b>10,20</b> 12,24	204863
	<b>Box 150x300x68/2</b> rozmery (D x Š x V) 150 x 300 x 68 mm, obsah balenia 2 ks.	<b>11,30</b> 13,56	204864
	<b>Opis BS-BOX/25</b> pre všetky vkladacie boxy s výškou 68 mm, na individuálne popisky, obsah balenia 25 ks., vo vrecku	<b>10,90</b> 13,08	204949



## 17 Organizácia pracoviska

MAXI-SYSTAINER		Cena €*	Obj. č.
<b>MAXI-SYSTAINER</b> Všetky varianty: možnosť spojenia so Systainer <sup>3</sup> M, T-LOC, SORTAINER			
	<b>SYS MAXI</b> rozmery (D x Š x V) 596 x 390 x 210 mm, vnútorný rozmer (D x Š x V) 545 x 330 x 168 mm, hmotnosť 4 kg	<b>96,80</b> 116,16	490701
	<b>SYS MAXI 2</b> rozmery (D x Š x V) 596 x 390 x 157,5 mm, vnútorný rozmer (D x Š x V) 545 x 330 x 124 mm, hmotnosť 3 kg	<b>88,30</b> 105,96	492582
	<b>Mäkká krycia výplň SE-DP SYS-MAXI</b> pre SYS MAXI, so zvlhnenou štruktúrou, rozmery (D x Š x V) 560 x 340 x 30 mm, vo vrecku	<b>16,40</b> 19,68	491633
	<b>Mäkká výplň dna SE-BP SYS-MAXI</b> pre SYS MAXI, vo vrecku	<b>11,40</b> 13,68	491632
MINI-SYSTAINER T-LOC		Cena €*	Obj. č.
<b>MINI-SYSTAINER T-LOC</b> Všetky varianty: pre prehľadné usporiadanie malých predmetov a ručného náradia, možnosť spojenia so SYS-MINI 1 a 3 TL, nedá sa spojiť so Systainer <sup>3</sup> , T-LOC, Classic, SORTAINER, SYS MINI classic			
	<b>SYS-MINI 1 TL</b> rozmery (D x Š x V) 265 x 171 x 71 mm, vnútorný rozmer (D x Š x V) 255 x 155 x 53 mm, hmotnosť 0,4 kg	<b>17,60</b> 21,12	499622
	<b>SYS-MINI 1 TL TRA</b> Priehľadný kryt, rozmery (D x Š x V) 265 x 171 x 71 mm, vnútorný rozmer (D x Š x V) 255 x 155 x 53 mm, hmotnosť 0,4 kg	<b>21,20</b> 25,44	203813
	<b>SYS-MINI 1 TL TRA UNI</b> univerzálna vložka TZE-UNI SYS MINI TL, Priehľadný kryt, rozmery (D x Š x V) 265 x 171 x 71 mm, vnútorný rozmer (D x Š x V) 255 x 155 x 53 mm, hmotnosť 0,6 kg	<b>35,80</b> 42,96	203821
	<b>SYS-MINI 3 TL</b> rozmery (D x Š x V) 265 x 171 x 142 mm, vnútorný rozmer (D x Š x V) 255 x 155 x 124 mm, hmotnosť 0,4 kg	<b>23,10</b> 27,72	202544
	<b>Mäkká krycia výplň SE-DP SYS-MINI TL</b> pre SYS MINI TL, rozmery (D x Š x V) 247 x 134 x 15 mm, vo vrecku	<b>6,20</b> 7,44	499619
	<b>Univerzálna vložka TZE-UNI SYS MINI TL</b> pre SYS MINI TL, rozmery (D x Š x V) 258 x 163 x 45 mm, vo vrecku	<b>8,40</b> 10,08	499620
SYSTAINER T-LOC so zásuvkou v kryte		Cena €*	Obj. č.
<b>SYSTAINER T-LOC DF</b> Všetky varianty: 1x kryt na políčko na popis			
	<b>SYS 1 TL-DF</b> rozmery (D x Š x V) 396 x 296 x 105 mm, rozmer s nožičkami (D x Š x V) 396 x 296 x 112 mm, vnútorný rozmer (D x Š x V) 383 x 273 x 68 mm, hmotnosť 1,5 kg	<b>67,00</b> 80,40	497851
	<b>SYS 2 TL-DF</b> rozmery (D x Š x V) 396 x 296 x 157,5 mm, rozmer s nožičkami (D x Š x V) 396 x 296 x 164,5 mm, vnútorný rozmer (D x Š x V) 383 x 267 x 121 mm, hmotnosť 1,7 kg	<b>72,00</b> 86,40	497852
	<b>SYS 3 TL-DF</b> rozmery (D x Š x V) 396 x 296 x 210 mm, rozmer s nožičkami (D x Š x V) 396 x 296 x 217 mm, vnútorný rozmer (D x Š x V) 382 x 266 x 173 mm, hmotnosť 2 kg	<b>75,70</b> 90,84	498390

SYSTAINER T-LOC SYS-Combi		Cena €*	Obj. č.
<b>SYSTAINER T-LOC</b> Všetky varianty: flexibilné deliteľná zásuvka na príslušenstvo, spotrebný materiál, drobnosti a iné, vnútorné rozmery zásuvky (D x Š x V) 350 x 255 x 69 mm			
	<b>SYS-COMBI 2</b> kombinácia SYSTAINER T-LOC veľkosti 2 a priestrannej zásuvky, rozmery (D x Š x V) 396 x 296 x 263 mm, rozmer s nožičkami (D x Š x V) 396 x 296 x 270 mm, vnútorné rozmery hornej priehradky (D x Š x V) 383 x 267 x 127 mm, hmotnosť 3,2 kg	<b>107,10</b> 128,52	200117
	<b>SYS-COMBI 3</b> kombinácia SYSTAINER T-LOC veľkosti 3 a priestrannej zásuvky, rozmery (D x Š x V) 396 x 296 x 315 mm, rozmer s nožičkami (D x Š x V) 396 x 296 x 322 mm, vnútorné rozmery hornej priehradky (D x Š x V) 382 x 266 x 180 mm, hmotnosť 3,5 kg	<b>115,10</b> 138,12	200118
	<b>Vkladacie boxy Set 60x60/120x71 3xFT</b> pre SYS-COMBI 2, SYS-COMBI 3 a SYS 4 TL-SORT/3, vkladacie boxy a deliace priehradky pre individuálne rozdelenie zásuvky, 8 x vkladací box 60 x 60 x 71 mm, 4 x vkladací box 60 x 120 x 71 mm, 3 x deliaca priehradka, 2 x bezpečnostná podložka, vo vrecku	<b>20,30</b> 24,36	201124
SORTAINER		Cena €*	Obj. č.
	<b>SORTAINER SYS 4 TL-SORT/3</b> tri zásuvky s objemom 6,7 l sa môžu vkladacími boxmi a deliacimi priehradkami individuálne zostaviť a rozdeliť (vkladacie boxy nie sú súčasťou dodávky), možnosť spojenia so všetkými Systainermi <sup>3</sup> , T-LOC a Classic, Sortainermi, mobilnými vysávačmi CLEANTEC, rozmery (D x Š x V) 396 x 296 x 322 mm, hmotnosť 5,95 kg	<b>118,40</b> 142,08	200119
	<b>Vkladacie boxy Set 60x60/120x71 3xFT</b> pre SYS-COMBI 2, SYS-COMBI 3 a SYS 4 TL-SORT/3, vkladacie boxy a deliace priehradky pre individuálne rozdelenie zásuvky, 8 x vkladací box 60 x 60 x 71 mm, 4 x vkladací box 60 x 120 x 71 mm, 3 x deliaca priehradka, 2 x bezpečnostná podložka, vo vrecku	<b>20,30</b> 24,36	201124
<b>SORTAINER</b> Všetky varianty: 2 deliace priečky v každej zásuvke, rozmery (D x Š x V) 395 x 295 x 210 mm			
	<b>SYS 3-SORT/4</b> 2 x malá zásuvka (D x Š x H) 255 x 75 x 30 mm, veľká zásuvka (D x Š x H) 255 x 165 x 30 mm, veľká zásuvka (D x Š x H) 255 x 348 x 85 mm, 6 x rámečkov na štítky, 8 x popisných štítkov, hmotnosť 4 kg	<b>132,20</b> 158,64	491522
	<b>SYS 3-SORT/6</b> 6 x veľká zásuvka (D x Š x H) 255 x 165 x 30 mm, 6 x rámečkov na štítky, 8 x popisných štítkov, hmotnosť 4,9 kg	<b>147,10</b> 176,52	491984
	<b>SYS 3-SORT/9</b> 6 x malá zásuvka (D x Š x H) 255 x 75 x 30 mm, 3 x veľká zásuvka (D x Š x H) 255 x 165 x 30 mm, 9 x rámečkov na štítky, 16 x popisných štítkov, hmotnosť 5,1 kg	<b>147,10</b> 176,52	491985
	<b>SYS 3-SORT/12</b> 12 x malá zásuvka (D x Š x H) 255 x 75 x 30 mm, 12 x rámečkov na štítky, 16 x popisných štítkov, hmotnosť 5,3 kg	<b>147,10</b> 176,52	491986
SYS-ToolBox		Cena €*	Obj. č.
<b>SYS-ToolBox</b> Všetky varianty: na praktickú prepravu ručného náradia, spotrebného materiálu alebo príslušenstva, dosadacia plocha 396 x 296 mm			
	<b>SYS-TB-1</b> rozmery (D x Š x V) 396 x 296 x 150 mm, výška 150 mm, nosnosť 7 kg, objem 12,5 l	<b>43,40</b> 52,08	495024
	<b>SYS-TB-2</b> rozmery (D x Š x V) 396 x 296 x 257 mm, výška 257 mm, nosnosť 14 kg, objem 20 l	<b>54,30</b> 65,16	499550

## 17 Organizácia pracoviska

SYS-StorageBox		Cena €*	Obj. č.
	<b>SYS-StorageBox SYS-SB</b> plastová nádoba bez obsahu, s jednotlivými vyberateľnými vkladacími boxmi, s možnosťou spojenia s celým sortimentom Systainerov (okrem SYS-Mini), 2x box 60 x 60 x 71 SYS-SB, 2x box 60 x 120 x 71 SYS-SB, 1x box 180 x 120 x 71 SYS-SB, rozmery (D x Š x V) 396 x 296 x 167 mm, výška s rukoväťou 240 mm, hmotnosť 2,5 kg	<b>96,30</b> 115,56	499901
<b>Vkladacie boxy</b> Všetky varianty: pre SYS-Storage Box SYS-SB, v kartónovom obale			
	<b>Box 60x60x71/6 SYS-SB</b> obsah balenia: 6 ks., obsah balenia 6 ks., rozmery (D x Š x V) 60 x 60 x 71 mm	<b>10,60</b> 12,72	500066
	<b>Box 60x120x71/4 SYS-SB</b> obsah balenia: 4 ks., obsah balenia 4 ks., rozmery (D x Š x V) 60 x 120 x 71 mm	<b>12,20</b> 14,64	500067
	<b>Box 180x120x71/2 SYS-SB</b> obsah balenia: 2 ks., obsah balenia 2 ks., rozmery (D x Š x V) 180 x 120 x 71 mm	<b>13,50</b> 16,20	500068
Stojan SYSTAINER		Cena €*	Obj. č.
	<b>Stojan SYSTAINER SYS-PORT 500/2</b> nie je schválený pre montáž do vozidiel, stabilné telo z oceleového plechu, 5 x popisovacích etikiet pre teleskopické regály, s 3 zásuvkami na SYSTAINER, bez Systainerov, rozmery (D x Š x V) 400 x 500 x 500 mm, hmotnosť 19 kg, v kartónovom obale	<b>439,50</b> 527,40	491921
	<b>Stojan SYSTAINER SYS-PORT 1000/2</b> nie je schválený pre montáž do vozidiel, stabilné telo z oceleového plechu, 5 x popisovacích etikiet pre teleskopické regály, s 5 zásuvkami na SYSTAINER, 4 riadiace kolieska s guľôčkovými ložiskami (2 z nich s aretačnou brzdou), bez Systainerov, rozmery (D x Š x V) 400 x 500 x 1.100 mm, hmotnosť 33 kg, v kartónovom obale	<b>591,20</b> 709,44	491922
	<b>Súprava koliesok SYS-PORT R/2</b> pre SYS-Port, na mobilné použitie Systainer-Portu, priemer 75 mm, v kartónovom obale	<b>78,20</b> 93,84	491932
	<b>Teleskopický plnovýsuv SYS-PORT/TA</b> v kartónovom obale	<b>108,80</b> 130,56	491923
Výsuv pre Systainer		Cena €*	Obj. č.
<b>Vysúvací prvok</b> Všetky varianty: pre Systainer <sup>3</sup> M, T-LOC a Classic, na zostavenie individuálneho regálového systému, v rastri s 32 otvormi, rozmery (D x Š x V) 425 x 376 x 57 mm, max. zaťaženie 20 kg, v kartóne			
	<b>SYS-AZ</b>	<b>41,20</b> 49,44	500692
	<b>SYS-AZ-Set</b> obsah balenia 5 ks.	<b>206,00</b> 247,20	500767
	<b>Zámok S-AZ</b> pre SYS-AZ, zámok so systémom jedného kľúča, na dodatočnú montáž do výsuvacieho prvku SYS-AZ, uzatvára jednotlivý výsuvací prvok na strane tela (s použitím systému jedného kľúča), v kartónovom obale	<b>12,10</b> 14,52	500693
Prostriedky na prepravu SYSTAINEROV		Cena €*	Obj. č.
	<b>Pojazdný vozík SYS-RB</b> pre ľahšiu prepravu systému Systainer <sup>3</sup> a T-LOC, 4 masívne rukoväti, 4 riadiace kolieska (z toho 2 aretovateľné), priečhodky pre upínacie popruhy, základná plocha 508 x 396 mm, nosnosť 100 kg, Ø koliesok 100 mm, hmotnosť 3,4 kg, v kartónovom obale	<b>83,10</b> 99,72	204869
	<b>SYS-Roll SYS-Roll 100</b> na prenášanie Systainer <sup>3</sup> , T-LOC a Classic, extra veľké kolieska (Ø 200 mm) na jednoduchú prepravu po schodoch, otočné a fixovateľné predné kolieska – otočné do všetkých smerov, vrátane bezpečnostného popruhu, rozmery (D x Š x V) 440 x 600 x 1.100 mm, celková hmotnosť 100 kg, nosnosť zásuvky 5 kg, Ø koliesok vpredu 75 mm, Ø koliesok vzadu 200 mm, hmotnosť 6,5 kg, v kartóne	<b>177,10</b> 212,52	498660

SYSTAINER T-LOC s vložkami na ručné náradie		Cena €*	Obj. č.
	<b>SYSTAINER T-LOC SYS-HWZ</b> rýchle vyhľadanie potrebného náradia vďaka prehľadnému uloženiu všetkého ručného náradia pre stolára, obsah dodávky bez nástrojov, drevená vložka, príklad osadenia vložky, rozmery (D x Š x V) 396 x 296 x 315 mm, vnútorný rozmer (D x Š x V) 382 x 266 x 285 mm, Veľkosť Systainera SYS 4 T-LOC	<b>155,80</b> 186,96	497658
SYSTAINER T-LOC SYS-MFT		Cena €*	Obj. č.
	<b>SYSTAINER T-LOC SYS-MFT</b> 1x kryt na poličko na popis, s možnosťou spojenia s celým sortimentom Systainerov (okrem SYS-MINI), jednoduché spoločné prenášanie, kryt s MDF doskou na upnutie a fixovanie obrobkov, rozmery (D x Š x V) 396 x 296 x 105 mm, rozmer s nožičkami (D x Š x V) 396 x 296 x 112 mm, vnútorný rozmer (D x Š x V) 383 x 273 x 75 mm, hmotnosť 2 kg	<b>69,40</b> 83,28	500076
Ostatné príslušenstvo		Cena €*	Obj. č.
	<b>Kryt AB-BF SYS TL 55x85mm /10</b> Priehľadný kryt na polia na popisy na Systainer <sup>3</sup> , Systainer <sup>3</sup> organizér a T-LOC, chráni polia na popisy na SYSTAINER T-LOC pred poškodením mokrom, obsah balenia 10 ks, samoobslužné balenie	<b>4,70</b> 5,64	497855

## Elektrické rozvádzače SYS-PowerHub

Prvý bubon na kábel s rohmi a hranami. A systémom. Pevne pripojený, 10 m dlhý kábel má vnútri dostatok miesta. Okrem toho SYS-PowerHub poskytuje priestor pre akumulátory a malé predmety a zásobuje súčasne prúdom až štyri náradia.



Technické parametre	SYS-PH
Trieda ochrany	IP44
Dĺžka kábla (m)	10
Príkon (W)	2.500
Počet zásuviek	5
Rozmery (D x Š x V) (mm)	396 x 296 x 157,5
Vnútorný rozmer (D x Š x V) (mm)	383 x 154 x 128
Hmotnosť (kg)	4,2

Rozsah dodávky	Cena €*	Obj. č.
<b>SYS-PH FR/BE/CZ/SK/PL</b>	<b>166,40</b> 199,68	201682



### Ochranná zóna

Do zásuvky vo vnútri sa dá pripojiť napríklad mobilný telefón – bude tak bezpečne chránený pred prachom a nečistotami. Integrovaná tepelná ochrana pred preťažením sa navyše postará o bezpečnosť.

# Premení stavbu na vašu dielňu.

## Mobilná dielňa.

Dielňa, ktorú si vezmete so sebou – pre ideálne pracovné podmienky na stavbe. Jednoduchá preprava medzi dielňou, autom a stavbou: Vďaka nízkej hmotnosti, kompaktným rozmerom a dobrým transportom po schodoch. A na mieste okamžitá pripravenosť na použitie – bez náročného zostavovania.



### Mobilná dielňa MW 1000

Ideálne pripojenie k svetu Festool Systainer – tu všetko do seba zapadá. Rovnako kompatibilné: Všetko príslušenstvo multifunkčného stola MFT.

Technické parametre	MW 1000 Basic	MW 1000
Pracovná výška (mm)	900	900
Rozmery (D x Š x V) (mm)	641 x 600 x 1.076	641 x 600 x 1.185
Rozmery stola (mm)	445 x 363	445 x 363
Nosnosť celková (kg)	100	100
Nosnosť zásuvky (kg)	20	20
Ø koliesok (mm)	200	200
Hmotnosť (kg)	19	31

#### Rozsah dodávky

		Cena €*	Obj. č.
<b>MW 1000</b>	<b>Všetky varianty: vysúvací prvok SYS-AZ-MW 1000, v kartónovom obale</b>		
	<b>MW 1000 Basic</b>	<b>479,60</b> 575,52	203454
	<b>MW 1000</b> stôl TSB/1-MW 1000	<b>715,20</b> 858,24	203802



### Komfortné

Kompaktné rozmery pre ľahkú montáž a demontáž. SYSTAINER a stôl sa niekoľkými pohybmi uložia bezpečne na prepravu – nehrozí sklznutie počas prepravy.

### Perfektný ako systém









Kompatibilná s kompletným sortimentom príslušenstva MFT/3. Nájdete ho na strane 329.



### Ľahká preprava

Jednoduché nakladanie do auta, ktoré zvládne aj len jedna osoba, vďaka uhlovo nastaviteľnému manipulačnému oblúku, úchopovým plochám a úchopovej priehlbni na základnom prvku.



Príslušenstvo	Cena €*	Obj. č.
<b>Vysúvací prvok</b> Všetky varianty: v kartónovom obale		
 <b>SYS-AZ-MW 1000</b> pre mobilnú dielňu MW 1000, beznástrojové upevnenie a individuálne výškové nastavenie, rozmery (D x Š x V) 493 x 373 x 118 mm, nosnosť zásuvky 20 kg, hmotnosť 3,2 kg	<b>67,80</b> 81,36	203456
 <b>SYS-AZ</b> pre všetky Systainery (Classic a T-LOC), na zostavenie individuálneho regálového systému, v rastri s 32 otvormi, rozmery (D x Š x V) 425 x 376 x 57 mm, max. záťaž 20 kg	<b>41,20</b> 49,44	500692
 <b>Stôl TSB/1-MW 1000</b> pre mobilnú dielňu MW 1000 a MFT/3, zväčšenie pracovnej plochy, hliníkový profil a dierovaná doska umožňujú používanie veľkého množstva dostupného príslušenstva, pracovná výška 900 mm, rozmery (D x Š x V) 1.045 x 500 x 74 mm, hmotnosť 12,2 kg, v kartónovom obale	<b>276,30</b> 331,56	203457
 <b>Prídavný spevňovací mechanizmus MFT/3-ZK</b> na zafixovanie príložníka na V-drážke, balenie pre samoobslužný predaj	<b>35,10</b> 42,12	495541
 <b>Upínacie prvky MFT-SP</b> pre MFT, na bezpečné a presné upevnenie obrobku (rezanie, brúsenie, frézovanie, vrtanie...), obsah balenia 2 ks., balenie pre samoobslužný predaj	<b>97,00</b> 116,40	488030
 <b>Páková svorka FS-HZ 160</b> pre FS/2, MFT, vyhotovenie oceľ, upínacia šírka 160 mm, balenie pre samoobslužný predaj	<b>53,10</b> 63,72	491594
<b>Skrutkovacia svorka</b> Všetky varianty: pre FS/2, MFT, vyhotovenie oceľ, obsah balenia 2 ks., balenie pre samoobslužný predaj		
 <b>FSZ 120</b> upínacia šírka 120 mm	<b>38,60</b> 46,32	489570
 <b>FSZ 300</b> upínacia šírka 300 mm	<b>47,50</b> 57,00	489571

\* Nezáväzná odporúčaná cena výrobcu. Ceny predajcov sa môžu líšiť.  
 Bez DPH. | S DPH.

# Pre efektívne pracovné procesy. Mobilné organizačné centrum.

Takto si zorganizujete svoje pracovisko najlepšie. Do jedného nástroja môžete uložiť všetky stroje, príslušenstvo a dokonca aj mobilný vysávač a budete ich mať okamžite poruke a pripravené. A keď budete musieť zmeniť miesto v rámci dielne, náš Center pôjde pohodlne s vami.



## Universalcenter UCR 1000

Súprava pozostávajúce z multifunkčného stolčeka MFH 1000 a Workcenter WCR 1000.

## Workcenter WCR 1000

Workcenter sa dá spojiť nielen s multifunkčným stolčekom, ale aj so všetkými mobilnými vysávačmi Festool s T-LOC. Okrem toho poskytuje veľkú odkladaciu plochu pre SYSTAINERY a množstvo hákov na príslušenstvo a náradie.

## Multifunkčný stolček MFH 1000

Multifunkčný stolček je nielen stabilný a pohodlný na posedenie, ale aj základ pre Workcenter WCR 1000.



## Toolcenter TC 3000/2

Poskytuje stabilitu a napriek tomu ešte aj pracovnú plochu. Okrem toho môžete Systainer do SYS3 M 237 uložiť do uzamykateľnej časti skrine.

Technické parametre	WCR 1000	MFH 1000	UCR 1000	TC 3000/2
Rozmery (D x Š x V) (mm)	-	695 x 436 x 524	-	470 x 1.070 x 960
Šírka valčekov (mm)	-	32	32	-
Ø koliesok (mm)	-	100	100	-
Nastaviteľná výška (mm)	545 – 785	-	1.031 – 1.271	-
Veľká švorcová schéma otvorov (mm)	9,2 x 9,2	9,2 x 9,2	9,2 x 9,2	-
Vnútoraná vzdialenosť otvorov štvorcového dierovania (mm)	38	38,1	38,1	-
Hmotnosť (kg)	10,2	27	37	43



Rozsah dodávky		Cena €*	Obj. č.
<b>UCR 1000</b>			
	<b>UCR 1000</b> Workcenter WCR 1000, multifunkčný stolček MFH 1000 (bez podložky na sedenie), v kartónovom obale	<b>726,30</b> 871,56	498966
<b>WCR 1000</b>			
	<b>WCR 1000</b> plocha, odkladacia vanička, odkl. prieh. na stenu s otvormi, dvojitý hák na náradie/nástroje, dvojitý univerzálny hák, 6 x štand. hákov (125 mm dlhých), 2 x stien s kvadr. otvormi, upínanie pre Systainer, v kartónovom obale	<b>416,90</b> 500,28	497471
<b>MFH 1000</b>			
	<b>MFH 1000</b> podložka na sedenie MFH 1000 SK, Montážna sada, v kartónovom obale	<b>344,90</b> 413,88	498967
<b>TC 3000/2</b>			
	<b>TC 3000/2</b> držiak hadice, protišmyková podložka, v kartónovom obale	<b>688,60</b> 826,32	583881
<b>Príslušenstvo</b>			
	<b>Tesné pero WCR 1000 PF 2x</b> pre WCR 1000, UCR 1000, lícovacie perá na pripevnenie individuálneho príslušenstva v profilovej drážke, 2x tesné perá vrátane skrutiek, balenie pre samoobslužný predaj	<b>12,90</b> 15,48	497476
	<b>Hák(y) na stenu s otvormi LWH HSK-A</b> pre WCR 1000, MFH 1000, UCR 1000, na zavesenie doštičiek na ručné brús. HSK-A 80 x 130, HSK-A 80 x 200, HSK-A 115 x 226, nehodí sa pre doštičku na ručné brúsenie HSK-A 80 x 400, ochranná vrstva zabraňuje poškodeniu, rozmery dĺžka x šírka 38,1 x 38,1 mm, v kartónovom obale	<b>34,70</b> 41,64	498968
	<b>Hák na náradie WCR 1000 WH</b> pre WCR 1000, UCR 1000, na zavesenie druhého náradia, na použitie ako držiak na hadice, v kartónovom obale	<b>59,60</b> 71,52	497474
	<b>Hák WCR 1000 SHQ</b> pre WCR 1000, UCR 1000, štandardný hák na upevnenie na stenu s otvormi, obsah balenia 6 ks., balenie pre samoobslužný predaj	<b>22,20</b> 26,64	497475
	<b>Držiak na striekaciu pištoľ WCR 1000 LPH</b> pre Workcenter WCR 1000, držiak na lakovaciu pištoľ, na montáž v profilovej drážke pre Workcenter WCR 1000, 2x skrutka, 2x matica, rozmery (D x Š x V) 148 x 76 x 60 mm, hmotnosť 0,5 kg, v kartónovom obale	<b>27,50</b> 33,00	498361
	<b>Spodná odkladacia priehradka WCR 1000 AB</b> pre WCR 1000, UCR 1000, veľká odkl. priehradka na odloženie malých častí, schránky na brús. papier, skrutky atď., v kartónovom obale	<b>45,50</b> 54,60	497477
	<b>Zadná stena TC 3000 RW</b> pre Toolcenter TC 3000, TC 3000/2 vrátane 10 hákov na zavesenie, rozmery dĺžka x šírka 990 x 340 mm, v kartónovom obale	<b>169,50</b> 203,40	452986
	<b>Držiak nástroja WHR/D-TC</b> pre TC 2000, TC 3000, TC 3000/2, na bezpečné a ergonomické odkladanie až dvoch elektrických alebo pneumatických prístrojov súčasne, v kartónovom obale	<b>56,30</b> 67,56	493415
	<b>Držiak hadice TC-SH</b> pre TC 2000, TC 3000, TC 3000/2, na dovybavenie TC 3000, v kartónovom obale	<b>60,80</b> 72,96	487304
	<b>Napájacia jednotka VE-TC 3000</b> pre TC 2000, TC 3000, na zásobovanie stlačeným vzduchom pre mobilné vysávače CT 22/33 a odsávacie zariadenia radu SR 151, SR 200 vo vyhotovení LE, v kartónovom obale	<b>464,10</b> 556,92	454808

# 1 stôl. 1 000 možností.

## Multifunkčný stôl MFT/3.

Vytvára profesionálne pracovné podmienky aj na montáži. S flexibilnými možnosťami upínania a opracovávanía malých a veľkých obrobkov je multifunkčný stôl MFT/3 asi najvšestrannejším pracovným stolom na svete.



### Multifunkčný stôl MFT/3

Pracovná výška 90 cm je ideálna pre prácu, ktorá vám nezataží chrbát. Okrem toho sa MFT/3 dá jednoducho sklopiť, aby sa dal prepravovať s malými nárokmi na priestor.

Technické parametre	MFT/3
Rozmery stola (mm)	1.157 x 773
Výška sklopeného stola (mm)	180
Výška rozloženého stola (mm)	900
Max. hrúbka obrobku (mm)	78
Max. šírka obrobku (mm)	700
Zaťažiteľnosť (kg)	120
Hmotnosť (kg)	28

Rozsah dodávky	Cena €*	Obj. č.
<b>Všetky varianty: stôl s perforovanou doskou a sklápacími nohami, v kartónovom obale</b>		
<b>MFT/3</b> otočná jednotka, príložná jednotka, uhlový doraz, dorazový jazdec, vodiaca lišta FS 1080/2, nábehový adaptér FS-AW, prídavný spevňovací mechanizmus	<b>708,00</b> 849,60	495315
<b>MFT/3 Basic</b>	<b>556,20</b> 667,44	500608



### Najväčšia presnosť

S celoobvodovým hliníkovým profilom na upnutie vodiacej lišty a uhlového dorazu.

### Maximálne upevnenie

Flexibilné a bezpečné upnutie vďaka rastru s otvormi pomocou špeciálne vyvinutých upínacích prvkov a bežných skrutkových zvierok.



Príslušenstvo	Cena €*	Obj. č.
 <b>Priečna vzpera MFT 3-QT</b> pre dodatočnú stabilizáciu MFT/3, obsah balenia 2 ks., priemer 20 mm, dĺžka 675 mm, v kartónovom obale	<b>94,50</b> 113,40	495502
 <b>Prídavný spevňovací mechanizmus MFT/3-ZK</b> na zafixovanie príložníka na V-drážke, balenie pre samoobslužný predaj	<b>35,10</b> 42,12	495541
 <b>Upínacie prvky MFT-SP</b> pre MFT, na bezpečné a presné upevnenie obrobku (rezanie, brúsenie, frézovanie, vrtanie...), obsah balenia 2 ks., balenie pre samoobslužný predaj	<b>97,00</b> 116,40	488030
 <b>Páková svorka FS-HZ 160</b> pre FS/2, MFT, vyhotovenie ocel, upínacia šírka 160 mm, balenie pre samoobslužný predaj	<b>53,10</b> 63,72	491594
<b>Skrutkovacia svorka</b> <b>Všetky varianty: pre FS/2, MFT, vyhotovenie ocel, obsah balenia 2 ks., balenie pre samoobslužný predaj</b>		
 <b>FSZ 120</b> upínacia šírka 120 mm	<b>38,60</b> 46,32	489570
 <b>FSZ 300</b> upínacia šírka 300 mm	<b>47,50</b> 57,00	489571
 <b>Stôl TSB/1-MW 1000</b> pre mobilnú dielňu MW 1000 a MFT/3, zväčšenie pracovnej plochy, hliníkový profil a dierovaná doska umožňujú používanie veľkého množstva dostupného príslušenstva, pracovná výška 900 mm, rozmery (D x Š x V) 1.045 x 500 x 74 mm, hmotnosť 12,2 kg, v kartónovom obale	<b>276,30</b> 331,56	203457
 <b>Predĺžovací prípravok VS</b> na montáž FST 660/85 alebo MFT 800 na Basis Plus, na spájanie viacerých MFT/3, balenie pre samoobslužný predaj	<b>14,00</b> 16,80	484455
 <b>Adaptér VAC SYS AD MFT 3</b> pre VAC SYS SE 1, VAC SYS SE 2, na pripojenie upínacej jednotky VAC SYS k prístroju MFT 3, v kartónovom obale	<b>235,30</b> 282,36	494977
 <b>Nastaviteľná zarážka MFT/3-AR</b> na dorazenie obrobkov na uhlovom doraze, odklopná, balenie pre samoobslužný predaj	<b>21,20</b> 25,44	495542

\* Nezáväzná odporúčaná cena výrobcu. Ceny predajcov sa môžu líšiť.  
 Bez DPH. | S DPH.

# Bezchybné vedenie.

## Vodiace lišty.

Festool vynašiel a priviedol do dokonalosti: vodiace lišty. Pre rezy a drážky, ktoré presvedčia svojou presnosťou. S klznou vrstvou pre ľahký chod strojov, drážkou pre skrutkové a pákové zveráky alebo ochranou proti vytrhávaniu materiálu pre čisté rezy.

### Vodiace lišty FS/2

Vodiace lišty sú dostupné v 8 rôznych dĺžkach, od 800 mm do 5 000 mm.



### Vodiace lišty s radmi otvorov FS/2 LR 32

Vzdialenosť otvorov 32 mm umožňuje rýchle a presné frézovanie radov otvorov pri výrobe nábytku.



Rozsah dodávky		Cena €*	Obj. č.
<b>FS/2</b>	<b>v kartónovom obale</b>		
	FS 800/2	<b>62,40</b> 74,88	491499
	FS 1080/2	<b>78,90</b> 94,68	491504
	FS 1400/2	<b>93,30</b> 111,96	491498
	FS 1900/2	<b>160,10</b> 192,12	491503
	FS 2400/2	<b>229,90</b> 275,88	491502
	FS 2700/2	<b>267,50</b> 321,00	491937
	FS 3000/2	<b>287,30</b> 344,76	491501
	FS 5000/2	<b>473,10</b> 567,72	491500
<b>FS/2-LR 32</b>	<b>v kartónovom obale</b>		
	FS 1400/2-LR 32	<b>114,50</b> 137,40	496939
	FS 2424/2-LR 32	<b>279,00</b> 334,80	491622











**Perfektne navzájom prispôsobené**  
Zanorovacie a ručné kotúčové píly sa perfektne hodia na vodiace lišty: rovné rezy bez vytrhávania materiálu.



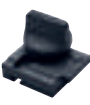



#### Nenahraditeľný v nábytkárstve

Horná fréзка a vodiace lišty s dierovým rastrom zjednodušujú prácu na regálových systémoch alebo kovaniach.

Príslušenstvo vodiacich lišt		Cena €*	Obj. č.
<b>Rýchlopínač</b> <b>Všetky varianty: upínacie čeluste, upevnenie, balenie pre samoobslužný predaj</b>			
	<b>FS-RAPID/R</b> na upnutie a nastavenie polohy vodiacej lišty FS, FS/2 a GRP/2	<b>46,00</b> 55,20	489790
	<b>FS-RAPID/L</b> na použitie SSU 200, IS 330 s vodiacou lištou, na upínanie a nastavenie pozície vodiacich lišt Festool	<b>46,00</b> 55,20	768116
	<b>Páková svorka FS-HZ 160</b> pre FS/2, MFT, vyhotovenie oceľ, upínacia šírka 160 mm, balenie pre samoobslužný predaj	<b>53,10</b> 63,72	491594
<b>Skrutkovacia svorka</b> <b>Všetky varianty: pre FS/2, MFT, vyhotovenie oceľ, obsah balenia 2 ks., balenie pre samoobslužný predaj</b>			
	<b>FSZ 120</b> upínacia šírka 120 mm	<b>38,60</b> 46,32	489570
	<b>FSZ 300</b> upínacia šírka 300 mm	<b>47,50</b> 57,00	489571
	<b>Predlžovací prípravok FSV</b> na spojenie dvoch vodiacich lišt pre dlhé obrobky, obsah balenia: 1 ks, balenie pre samoobslužný predaj	<b>16,90</b> 20,28	482107
	<b>Ochrana proti spätnému rázu FS-RSP</b> pre TS 55, TS 55 R, TSC 55, TS 75, HKC 55, HK 55, ATF 55, AP 55, AT 65, AP 65, AP 85, použiteľný aj ako doraz vedenia, slúži ako zadný a predný koncový doraz na vodiacej lište FS/2, balenie pre samoobslužný predaj	<b>16,50</b> 19,80	491582
	<b>Odrazná lišta FS-AW</b> zabraňuje zachyteniu sacej hadice a kábla na konci vodiacej lišty, balenie pre samoobslužný predaj	<b>20,20</b> 24,24	489022
	<b>Kombinovaná uhlová jednotka FS-KS</b> pre FS/2, na uhlové rezy s vodiacou lištou v rozsahu 0° – 180°, balenie pre samoobslužný predaj	<b>93,70</b> 112,44	491588
	<b>Uhlový doraz FS-AG-2</b> pre FS/2 a GRP/2, pre uhlovo presné rezy v spojení s vodiacou lištou, v kartónovom obale	<b>131,10</b> 157,32	768168

\* Nezáväzná odporúčaná cena výrobcu. Ceny predajcov sa môžu líšiť.  
**Bez DPH.** | S DPH.

## 17 Organizácia pracoviska

Príslušenstvo vodiacich lišt		Cena €*	Obj. č.
<b>Ochrana proti trieskam</b> <b>Všetky varianty: náhradný chránič proti strapkaniu pre vodiacu lištu FS, FS/2 a FSK, transparentné, balenie pre samoobslužný predaj</b>			
	<b>FS-SP 1400/T</b> dĺžka 1.400 mm	<b>11,30</b> 13,56	495207
	<b>FS-SP 5000/T</b> dĺžka 5.000 mm	<b>27,40</b> 32,88	495209
	<b>Klzné obloženie FS-GB 10M</b> rolka, dĺžka 10 m, náhradná klzná páska pre vodiacu lištu FS/2, balenie pre samoobslužný predaj	<b>34,70</b> 41,64	491741
	<b>Protišmyková podložka FS-HU 10M</b> kotúč s 10 m, náhradná protišmyková páska pre vodiacu lištu FS, FS/2 a FSK, balenie pre samoobslužný predaj	<b>19,50</b> 23,40	485724
	<b>Paralelný doraz FS-PA</b> pre FS/2, pre rezanie na šírku, opakovateľnosť nastaviteľná stupnicou a dorazovým jazdcom, montáž na vodiacu lištu bez použitia nástroja, vedenie dorazu s prídatnou fixáciou, dorazový jazdec, obsah balenia 2 ks., max. šírka obrobku 650 mm, balenie pre samoobslužný predaj	<b>216,60</b> 259,92	495717
	<b>Predĺženie FS-PA-VL</b> pre FS/2, použiteľné len v spojitosti s FS-PA, dlhé dorazové pravítko, mostíky, stupnica, obsah balenia 2 ks., max. šírka obrobku 195 mm, max. hrúbka materiálu 70 mm, balenie pre samoobslužný predaj	<b>128,80</b> 154,56	495718
	<b>Taška FS-BAG</b> taška s popruhom na rameno, do dĺžky FS 1400/2, vo vrecku	<b>69,20</b> 83,04	466357
	<b>dvojité vákuové rukoväte GECKO DOSH</b> Pozri stranu 333		
	<b>Adaptér DOSH-FSAD</b> adaptér na upevnenie vodiacej lišty FS/2 o dvojité vákuové rukoväte GECKO, balenie pre samoobslužný predaj	<b>21,10</b> 25,32	492616
	<b>Súprava príslušenstva FS-SYS/2</b> 2 x skrutkové stolárske zvierky FSZ 120, nábehový adaptér FS-AW, kombinovaná uhlová jednotka FS-KS, doraz proti spätnému rázu FS-RSP, 2 spojky FSV, chránič proti strapkaniu FS-SP 1400, v kontajneri SYSTAINER SYS 1 T-LOC	<b>170,30</b> 204,36	497657
	<b>Pozdĺžny doraz LA-LR 32 FS</b> Polohuje prvý otvor dierovanej vodiacej lišty s rastrom 9,5, 16 alebo 32 mm od hrany obrobku, obsah balenia 2 ks., balenie pre samoobslužný predaj	<b>40,30</b> 48,36	496938
	<b>Príslušenstvo systému na vytváranie radov otvorov FS/2</b> Pozri stranu 227		
	<b>Vodiace dorazy pre horné frézky</b> Pozri stranu 223		
	<b>Vodiaci doraz FS-PS/PSB 300</b> pre PS 200, PS 300, PSB 300, PS 2, pri použití priamočiarych píľ s vodiacim systémom FS a FS/2, balenie pre samoobslužný predaj	<b>15,00</b> 18,00	490031
	<b>stôl (konzola) s adaptérom ADT-PS 420</b> pre PS(C) 400/420, PSB(C) 400/420, na použitie PS na vodiacej lište, na montáž do systému Compact Modul System CMS, v spojení s vyrezávačom kruhov KS-PS 400, balenie pre samoobslužný predaj	<b>15,20</b> 18,24	497303

## Dvojitá vákuová rukoväť GECKO

Pracuje s podtlakom bez zanechávania stôp. Dvojitá vákuová rukoväť GECKO – pre jednoduchú a bezpečnú prepravu aj neobratných obrobkov alebo na zafixovanie vodiacich líšt na hladkých povrchoch.



Rozsah dodávky	Cena €*	Obj. č.
<b>balenie pre samoobslužný predaj</b>		
<b>GECKO DOSH</b>	<b>65,60</b> 78,72	492617
<b>GECKO DOSH-Set</b> adaptér DOSH-FSAD, dvojitá vákuová rukoväť GECKO DOSH	<b>86,50</b> 103,80	493507



### Premyslené v systéme

S adaptérom vodiaceho vedenia možno GECKO namontovať priamo na vodiace líšty.

## Dýza s vákuovým upínaním CT Wings

Praktická montážna pomôcka na upínanie a zafixovanie obrobkov na horizontálnych a vertikálnych plochách. CT WINGS jednoducho nasuňte na 27 mm alebo 27/32 mm saciu hadicu s hrdlom pre náradie, zapnite mobilný vysávač a obrobok sa už pridržiava prísavnou silou.



Technické parametre	CT-W
Max. výška upínania (mm)	50
Max. zaťaženie (kg)	3
Rozmery (D x Š x V) (mm)	130 x 80 x 50
Hmotnosť (kg)	0,35

Rozsah dodávky	Cena €*	Obj. č.
<b>CT-W</b> balenie pre samoobslužný predaj	<b>38,50</b> 46,20	500312



### Tretia ruka

V mnohých prípadoch nahradí pomocníka, keď treba mať na chvíľu jednu ruku voľnú na nákras, označenie, zovretie, prechytenie.

## Budúcnosť upínania.

### Vákuový upínací systém VAC SYS.

Dynamická pridržiavacia sila, jemný kontakt s povrchom: S vákuovým upínacím systémom VAC SYS môžete obrobky opracovávať z každej strany v jednom kroku. Bez potreby zmeny polohu obrobku. Bez stôp na obrobku. Plochy aj hrany. A s polomermi, ktoré pokrývajú otáčanie o 360° a rozsah výkyvu až do 90°. Tak zažijete úplne nový pocit voľnosti a najlepšie podmienky pre zdravú a ergonomickú prácu.



### Vákuový upínací systém VAC SYS

Nielen taniere, aj samotná upínacia jednotka využíva silu vákuovej techniky: pevne sa prisaje k pracovnému stolu alebo ju podľa potreby možno upevniť skrutkami alebo zvierkami.

Technické parametre	VAC SYS	
Príkon pri 50 Hz (W)	160 – 200	
Príkon pri 60 Hz (W)	200 – 230	
Výkon čerpadla pri 50 Hz (m³/h)	2,7	
Výkon čerpadla pri 60 Hz (m³/h)	3,5	
Minimálne vákuum	≥ 81% / ≥ 810	
Hmotnosť (kg)	8	

Rozsah dodávky	Cena €*	Obj. č.
<b>Všetky varianty: vákuová hadica</b>		
<b>VAC SYS SE 2</b> vákuový tanier VAC SYS VT 275 x 100 mm, spájací prvok, v kontajneri SYSTAINER SYS 4	<b>546,00</b> 655,20	580062
<b>VAC SYS Set SE1</b> vákuové čerpadlo VAC SYS VP, vákuová upínacia jednotka VAC SYS SE1, nožný ventil, v kartónovom obale	<b>1.212,00</b> 1.454,40	712223



### Beznástrojová výmena taniera

Pre rôzne obrobky sú na výber štyri veľkosti taniera, ktoré sa dajú rýchlo meniť systémom FastFix.



### Dvojnásobná sila









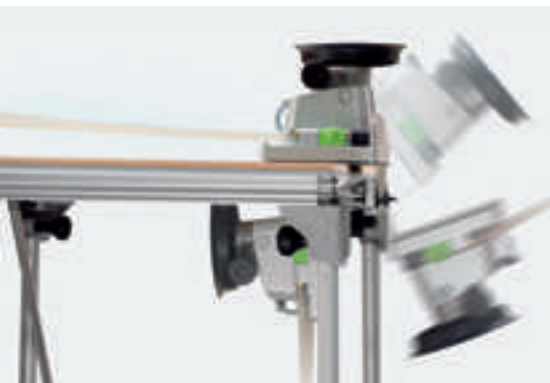

Pre zvlášť veľké, ťažké a nestabilné obrobky sa môže pripojiť druhá upínacia jednotka na vákuové čerpadlo VAC SYS.



### Možnosť kombinovania s MFT/3

Adaptérovou doskou sa dá VAC SYS spojiť s multifunkčným stolom MFT/3 a keď ho nepoužívate, jednoducho ho sklopíte nadol.



Príslušenstvo	Cena €*	Obj. č.
<b>Vákuový tanier</b> <b>Všetky varianty: pre VAC SYS SE 1, VAC SYS SE 2, v kartónovom obale</b>		
 <b>VAC SYS VT 200x60</b> rozmer taniera 200 x 60 mm	83,00 99,60	580064
 <b>VAC SYS VT 277x32</b> rozmer taniera 277 x 32 mm	123,70 148,44	580065
 <b>VAC SYS VT 275x100</b> rozmer taniera 275 x 100 mm	97,40 116,88	580066
 <b>VAC SYS VT D 215</b> priemer 215 mm	97,40 116,88	580067
 <b>Vákuové čerpadlo VAC SYS VP</b> príkon pri 50 Hz 160 – 200 W, príkon pri 60 Hz 200 – 230 W, výkon čerpadla pri 50 Hz 2,7 m <sup>3</sup> /h, výkon čerpadla pri 60 Hz 3,5 m <sup>3</sup> /h, minimálne vákuum ≥ 81%/ ≥ 810, hmotnosť 8 kg, v kartónovom obale	666,00 799,20	580060
 <b>Adaptér VAC SYS AD MFT 3</b> pre VAC SYS SE 1, VAC SYS SE 2, na pripojenie upínacej jednotky VAC SYS k prístroju MFT 3, v kartónovom obale	235,30 282,36	494977
 <b>Nožný ventil VAC SYS FV</b> pre VAC SYS SE 1 alebo v kombinácii VAC SYS SE 1 s VAC SYS SE 2, na odvodušňovanie vákuového taniera, v kartónovom obale	90,90 109,08	580063
 <b>Vákuová hadica D 16 x 5m VAC SYS</b> pre súpravu VAC SYS SE 1, VAC SYS SE2, na predĺženie, dĺžka 5 m, v kartónovom obale	90,90 109,08 18,18 / 1 m 21,82 / 1 m	495293
 <b>Vákuová jednotka VAC SYS SE 2</b> vákuová hadica, vákuový tanier VAC SYS VT 275 x 100 mm, spájací prvok, príkon pri 50 Hz max. 200 W, príkon pri 50 Hz min. 160 W, príkon pri 50 Hz 160 – 200 W, príkon pri 60 Hz 200 – 230 W, výkon čerpadla pri 50 Hz 2,7 m <sup>3</sup> /h, výkon čerpadla pri 60 Hz 3,5 m <sup>3</sup> /h, minimálne vákuum ≥ 81%/ ≥ 810, hmotnosť 8 kg, v kontajneri SYSTAINER SYS 4	546,00 655,20	580062
 <b>Kontajner na príslušenstvo VAC SYS VT Sort</b> pre VAC SYS SE 1, VAC SYS SE 2, VAC SYS VT 200 x 60, VAC SYS VT 277 x 32, vákuový tanier VAC SYS VT 275 x 100 mm, má aj miesto pre vákuovú prísavku VAC SYS VT D 215, v kontajneri SYSTAINER SYS 3	326,90 392,28	495294

\* Nezáväzná odporúčaná cena výrobcu. Ceny predajcov sa môžu líšiť.  
 Bez DPH. | S DPH.

## Pre väčšiu voľnosť pohybu.

### Prípojka energie/odsávania a odsávacie rameno.

Zväčšený akčný rádius a centrálnne riadenie: vďaka prípojke zdroja energie/odsávania EAA a odsávaciemu ramenu ASA. Držia náradie v dosahu, dodávajú energiu a automaticky odsávajú. Pre vyššiu mobilitu a efektívnosť pri práci.



#### Odsávacie rameno

##### ASA 5000 ASA 6000

Veľká oblasť použitia s rozšíreným dosahom 39 – 84 m<sup>2</sup>, výborná pohyblivosť je na ASA 5000/6000 zabezpečená dvojitým kĺbom.

#### Prípoj energie/odsávania EAA

EAA sa môže namontovať na strop, stenu alebo odsávacie rameno. Pritom sa môžu zavesiť priamo na kryt hneď dve elektrické alebo pneumatické náradia.









Technické parametre	ASA 5000	ASA 6000	EAA
Dĺžka pripájacích vedení (m)	3	3	–
Akčný rádius (m)	2 x 2,5	2 x 3	–
Oblasť použitia (m <sup>2</sup> )	39 – 58	56 – 84	–
Oblasť otáčania (°)	39 – 58	56 – 84	–
Rozmery (D x Š x V) (mm)	–	–	516 x 580 x 367
Oblasť tlaku (bar)	–	–	4 – 8
Hmotnosť (kg)	92	105	13

**Zmena pracoviska ľahko zvládnutá**

Odsávacie ramená nájdú svoje uplatnenie všade tam, kde sú potrebné flexibilné pracoviská – alebo kde je potrebný väčší akčný rádius. Bez zakopávania privedú zásobovanie energiou a odsávanie tam, kde je to potrebné. Ušetríte si tak časy potrebné na presúvanie a zväčšíte si miesto v dielni.

**Manuálne nastaviteľné**

Aktivovaním posúvača sa odsávací výkon poskytuje tam, kde je v prevádzke elektrické a/alebo pneumatické náradie.

Rozsah dodávky		Cena €*	Obj. č.
<b>ASA</b>	<b>Všetky varianty: dvojité klbové rameno s nástennou konzolou, káblový kanál, bez prvkov na upevnenie na stenu, v kartónovom obale</b>		
	<b>ASA 5000 CT/SR</b>	<b>2.770,00</b> 3.324,00	583867
	<b>ASA 6000 CT/SR</b>	<b>2.897,00</b> 3.476,40	583868
<b>EAA</b>			
	<b>EAA EW/DW CT/SRM/M</b> prípoj energie/odsávania s 3 zásuvkami 230 V, jednotka na stlačený vzduch s 3 prípojkami stlač. vzduchu (2x s olejom, 1x bez oleja), 2 x Držiak brúsneho papiera, v kartónovom obale	<b>1.712,00</b> 2.054,40	583821
<b>Príslušenstvo</b>		<b>Cena €* </b>	<b>Obj. č.</b>
	<b>Montáž na strop EAA-D-EU</b> na pripojenie energie/odsávania (od 2009), súpravy káblov 2,5 m, hadica na stlačený vzduch 2,5 m, držiak, hliníková rúra (1310 mm) s pripájacím nadstavcom, v kartónovom obale	<b>416,70</b> 500,04	495890
	<b>Montáž na stenu EAA-W-EU</b> na pripojenie energie/odsávania (od 2009), súpravy káblov 4 m, hadica na stlačený vzduch 4 m, hliníková rúra (350 mm) s pripájacím nadstavcom, montážna súprava na pripojenie energie / odsávania, v kartónovom obale	<b>307,70</b> 369,24	495889
<b>Odsávacie rameno</b> <b>Všetky varianty: pre mobilné odsávače CT a vysávače SRM, dvojité klbové rameno s nástennou konzolou, káblový kanál, bez prvkov na upevnenie na stenu, dĺžka pripájacích vedení 3 m, v kartónovom obale</b>			
	<b>ASA 5000 CT/SR</b> akčný rádius 2 x 2,5 m, oblasť použitia 39 – 58 m <sup>2</sup> , hmotnosť 92 kg, oblasť otáčania 39 – 58°	<b>2.770,00</b> 3.324,00	583867
	<b>ASA 6000 CT/SR</b> akčný rádius 2 x 3 m, oblasť použitia 56 – 84 m <sup>2</sup> , hmotnosť 105 kg, oblasť otáčania 56 – 84°	<b>2.897,00</b> 3.476,40	583868
	<b>Držiak brúsneho papiera SH-EAA</b> bez pripevňovacieho materiálu, pre brúsny materiál do Ø 150 mm, v kartónovom obale	<b>26,60</b> 31,92	496044
	<b>Modul prípojky energie EAA CT 26/36/48</b> pre CT 26/36/48, na spojenie mobilného odsávača CT s energetickej prípojkou, príp. odsávacím ramenom, nemusí byť vo vyhotovení LE, v kartónovom obale	<b>66,10</b> 79,32	496143
	<b>IAS 3 – hadica</b> Pozri stranu 128		

\* Nezáväzná odporúčaná cena výrobcu. Ceny predajcov sa môžu líšiť.  
Bez DPH. | S DPH.

# Perfektný zvuk. Perfektné balenie. Ako variant DAB+ alebo FM.

## Rádiá na stavbu SYSROCK.

Stavebné rádio SYSROCK sa zmestí na každú parapetnú dosku a spája kompaktné rozmery a nízku hmotnosť s perfektným zvukom. A vďaka rozhraniu Bluetooth® a integrovanej funkcii hlasitého telefonovania môžete okrem preferovaných rádiových staníc počúvať aj obľúbené skladby z vášho smartfónu v kvalite SYSROCK.

### Rádio na stavbu SYSROCK BR 10 DAB+

Digitálne rádio DAB+ s integrovaným USB rozhraním na nabíjanie externých zariadení, ako mobilné zariadenia.



### Rádio na stavbu SYSROCK BR 10

Analógové rádio FM



Technické parametre	BR 10 DAB+	BR 10
Príjem rádiového prenosu	DAB+	FM
Frekvenčný rozsah FM (UKW) (MHz)	87,5 – 108	87,5 – 108
Reproduktor (W)	10	10
Prevádzka so zásuvnými akumulátormi Festool (V)	18	18
Počet pamäťových miest staníc	2 x 4	4
Aux-in vstup (mm)	3,5	3,5
Bluetooth® štandard	4,1	4,1
USB výstup	5V/1,2A	-
Rozmery (D x Š x V) (mm)	95 x 102 x 149	94 x 102 x 149
Hmotnosť (kg)	0,7	0,7

Rozsah dodávky	Cena €*	Obj. č.
Všetky varianty: sieťový nabíjací adaptér 230 V, Aux-in kábel, v puzdre		
BR 10 DAB+	183,00 219,60	202111
BR 10	148,00 177,60	200183





Akumulátory  
od strany

22

# Plug it.

## Jeden kábel na všetko náradie.

System plug it je nielen omnoho praktickejší, rýchlejší a pohodlnejší, ale aj hospodárnejší. Pri zlomení sieťovej šnúry – jednom z najčastejších dôvodov zlyhania elektrického náradia – skrátime prestoje, pretože sieťová šnúra pri náradí Festool nie je neoddeliteľnou súčasťou náradia: Do náradia jednoducho „pichnete“ druhú sieťovú šnúru – a ide sa ďalej. Bez drahých opráv, a dokonca bez prestojov. Určité typy náradia môžete bez plug it samozrejme nechať týmto systémom vybaviť dodatočne.

Príslušenstvo plug it		Cena €*	Obj. č.
<b>Kábel náhradného prvku (dielca)</b> Všetky varianty: balenie pre samoobslužný predaj			
	<b>H05 RN-F-4</b> gumový kábel 240 V plug it, dĺžka 4 m	21,90 26,28 <b>5,48 / 1 m</b> 6,57 / 1 m	203914
	<b>H05 RN-F4/3</b> gumový kábel 240 V plug it, obsah balenia 3 ks., dĺžka 4 m	42,60 51,12 <b>3,55 / 1 m</b> 4,26 / 1 m	203935
	<b>H05 RN-F-5,5</b> gumový kábel 240 V plug it, dĺžka 5,5 m	23,90 28,68 <b>4,35 / 1 m</b> 5,21 / 1 m	203899
	<b>H05 RN-F-7,5</b> gumový kábel 240 V plug it, dĺžka 7,5 m	26,70 32,04 <b>3,56 / 1 m</b> 4,27 / 1 m	203920
	<b>H05 RN-F-10</b> gumový kábel 240 V plug it, dĺžka 10 m	34,40 41,28 <b>3,44 / 1 m</b> 4,13 / 1 m	203937
	<b>H05 RN-F-4 PLANEX</b> pre brúsku s dlhým krkom PLANEX 225 EQ, PLANEX LHS-E 225 easy, gumový kábel 240 V plug it, vďaka predĺženej káblovej priechodke sa hodí najmä na použitie s náradím PLANEX LHS 225, napríklad na brúsenie v suchých stavbách, dĺžka 4 m	22,60 27,12 <b>5,65 / 1 m</b> 6,78 / 1 m	203929
	<b>H05 BQ-F-4</b> zelený PUR kábel 240 V plug it, dĺžka 4 m	30,80 36,96 <b>7,70 / 1 m</b> 9,24 / 1 m	203921
	<b>H05 BQ-F-7,5</b> zelený PUR kábel 240 V plug it, dĺžka 7,5 m	40,30 48,36 <b>5,37 / 1 m</b> 6,45 / 1 m	203922
<b>Súprava na prestavbu na plug it</b> Všetky varianty: balenie pre samoobslužný predaj			
	<b>UBS-PUR 360 plug it 240 V</b> Pre RS1, RS 1 C, DX 93, RO 150/R02, RAS 115, BF 1, PS 200/PS/2, KF 4, dĺžka 360 mm	21,20 25,44	491144
	<b>UBS-PUR 420 plug it 240 V</b> Pre RS 2, RS 3, RS 400/ RS 4, DS 400, ES 125, OF 1000, OF 900, ATF 55, AT 65, AP 55, AP 65, EHL 65, dĺžka 420 mm	21,20 25,44	491145

\* Nezáväzná odporúčaná cena výrobcu. Ceny predajcov sa môžu líšiť.  
Bez DPH. | S DPH.

# Splňte si teraz priania v našom fanshope.



## Skladací meter

Praktický odolný skladací meter Stabila pre všetky rozmery.

	Obj. číslo
Drevené prvky 2 m, 10 klbov s vnútornými tvrdenými oceľovými pružinami	201464



## Pracovný nôž

Pracovný nôž Richartz s veľkou, stabilnou čepeľou z nehrdzavejúcej ocele a olivového dreva. Zaistenie čepele Safety-Lock poskytuje bezpečnosť pri dennom používaní.

	Obj. číslo
Rukoväť z nehrdzavejúcej ocele a kvalitné olivové drevo, dĺžka čepele 8,5 cm, otvorenie 20 cm	203994



## Micro-SYSTAINER

Zo stabilného ABS plastu, s možnosťou spojenia a s uzáverom T-LOC. Hroty, vizitky a všetky drobnosti tu nájdu svoje miesto.

	Obj. číslo
Rozmery 30 x 105 x 65 mm Made in Germany	
Sivá	203995
Modrá	204540

## Termoska

Termoska z nehrdzavejúcej ocele s dvojítmí stenami. Sklápacie veko chráni otvor na pitie pred znečistením. Uzáver so stláčacími gombíkmi s bezpečnostným zaistením umožňuje používanie jednou rukou.

	Obj. číslo
Objem 450 ml, bez BPA	203065



## Desiatová súprava

Univerzálny nôž so zvládnutým výbrusom vrátane dosky na krájanie z bambusového dreva s magnetickým držiakom noža.

	Obj. číslo
Rozmery 240 x 160 x 12 mm	203992



## Ruksak

Odolný outdoorový ruksak s čalúnenou priehradkou na notebook, praktickým otvorom pre hadičku systému na pitie. Veľmi ergonomicky tvarovaný systém chrbta a popruhov s nastaviteľnými ramennými popruhmi, náprsným a driekovým popruhom.

	Obj. číslo
Rozmery hlavná priehradka: 50 cm x 28 cm, objem: cca 25 l	203993



## Softshellová bunda

Moderná funkčná bunda na športové aktivity v prírode alebo počas bežného dňa. Pánska bunda je priedušná, odpudzuje vodu a veľmi flexibilná vďaka nastaviteľnej a odoberateľnej kapucni. Ergonomický tvar rukávov sa postará o optimálnu voľnosť pohybu.

	Obj. číslo
materiál: 100 % polyester – 300 g/m <sup>2</sup> hustota vody: 5 000 mm priedušnosť: 3 000 g/m <sup>2</sup> /24 h	
S	204056
M	204057
L	204058
XL	204059
XXL	204060
XXXL	204061

## A

Adaptér	129
Adaptér AD-3/8" FF	204
Adaptér AD-ST DUO 200	313
Adaptér D 12/M12 OF2000	223
Adaptér DOSH-FSAD	332
Adaptér ErgoFix	289
Adaptér KRA-ZOLL/OF 2200	224
Adaptér SDS-plus/FastFix	207
Adaptér VAC SYS AD MFT 3	329, 335
Adaptérová platňa	59, 279
AGC 18	18, 302
Akumulátorová delta brúska	13, 108
Akumulátorová excentrická brúska	12, 94
Akumulátorová píla na izolačné materiály	10, 78
Akumulátorová píla na rezy so zanorením	10, 40
Akumulátorová ručná okružná píla	9, 46
Akumulátorová uhlová brúska	18, 302
Akumulátorová vibračná brúska	13, 102, 105
Akumulátorové priamočiare píly	11, 26
Akumulátorové riešenia	6
Akumulátorové svetidlo	20, 312
Akumulátorové vŕtacie kladivo	15
Akumulátorové vŕtacie skrutkovače	15, 17, 198-200
Akumulátorový (príklepový) vŕtací skrutkovač	14
Akumulátorový oscilátor	11, 80
Akumulátorový príklepový vŕtací skrutkovač	200
Akumulátorový skrutkovač na montáž suchých stavieb	16, 208
Akumulátorový systém na rezanie voľnou rukou	19, 304
Akumulátory	22
AP-KA 65	279
APS 900/2	226
ASA	336

## B

BHC 18	15, 206
Bluetooth®	23
BMS 180	118
Bočný doraz	223, 224, 227, 232
BR 10	21, 338
BR 10 DAB+	21, 338
Brúsenie so stlačeným vzduchom	120
Brúšivo na ručné brúsenie	131
Brúšivo pre naše stroje	134
Brúska s dlhým krkom	114
Brúsna doska	91, 106, 107, 109, 127
Brúsna doska rovná LS130	111
Brúsna podložka	113
Brúsne rúno	157, 280
Brúsný pás	113
Brúsný pruh	280
Brúsný rám	113

Brúsný špalík	143
Brúsný tanier	91, 92, 101, 117, 119, 126
Brzda proti spätnému rázu	45, 50, 331
BS 75	112
BS 105	112

## C

C 18	15, 199, 202
Čapovacia fréza	260
CARVEX PBSC 420	11, 26
CARVEX PS 420	11, 26
CARVEX PSB 420	11, 26
CARVEX PSC 420	11, 26
Čistiaca utierka PREMIUM	149, 157
Čistiace súpravy CLEANTEC	184
Čistiaci a mazací olej	129
CLEANTEC CT 26	170
CLEANTEC CT 26 AC	174
CLEANTEC CT 26 AC HD	177
CLEANTEC CT 36	170
CLEANTEC CT 36 AC	174
CLEANTEC CT 36 AC HD	177
CLEANTEC CT 36 AC LHS	176
CLEANTEC CT 36 AC PLANEX	176
CLEANTEC CT 48	170
CLEANTEC CT 48 AC	174
CLEANTEC CT 48 EC	181
CLEANTEC CT 48 EC/B22	181
CLEANTEC CT MIDI I	166
CLEANTEC CT MINI I	166
CLEANTEC CTH 26	180
CLEANTEC CTH 48	180
CONTURO KA 65	276
CS 50	67
CS 70	67
CT 15	168
CT 26	172
CT 26 AC	178
CT 26 AC HD	178
CT 36	172
CT 36 AC	178
CT 36 AC HD	178
CT 36 AC PLANEX	178
CT 48	172
CT 48 AC	178
CT 48 EC	181
CT 48 EC B22	181
CT WINGS	333
CTH 26	180
CTH 48	180
CTL MIDI I	169
CTL MINI I	169
CTL SYS	164
CTM MIDI I	169
CT-VA	182
CXS	17, 198, 202

## D

Dávkovač oleja	156
Delta brúska	108
DF 500	260-262
DF 700	260-262
Diaľkové ovládanie s Bluetooth®	190
Diamantové kotúče	294, 298-299
Diamantový rezací kotúč	308
Diamantový systém na rezanie	306
Dierovaná doska MFT/3	280
DOMINO DF 500	260-262
DOMINO DF 700	260-262
Dorazový jazdec	59, 69, 227, 329
Doštičky na ručné brúsenie	143, 280
dotykový valec	233
DR 20	210
Drážkovacia fréza HW S12 D14/50	226
Drážkovacia fréza na drážky v tvare V	233
Drážkovacia fréza s vymen. platničkami HW S12 D14/45 WM	226
Drážkovacie náradie	50
Drážkovacie zariadenie	53
DRC 18/4	14, 202
Držiak brúsneho papiera	337
Držiak hadice CT-SG	194
Držiak hadice TC-SH	327
Držiak na striekaciu pištoľ	327
Držiak náradia	117, 195, 327
DSC-AG 125	306
DSC-AG 125 FH	304
DSC-AG 230	306
DSC-AGC 18 FH	19, 304
DTS 400	108
DTSC 400	13, 108
DUPLEX LS 130	110
DURADRIVE DWC 18	16, 208
Dvojdielne filtračné vrecko	211
Dvojitá prípojka IAS	128
Dvojitá vákuová rukoväť	333
DWC 18	16, 208
Dýza na prach z vŕtania	207
Dýza s vákuovým upínaním	333

## E

EAA	336
EHL 65	270
Elektrická kefa	118
Elektrický hoblík HL 850	269, 272
Elektrický rozvádzač	323
ETS 125 R	94, 99
ETS 150/3	98-99
ETS 150/5	98-99
ETS EC 125/3	96, 99
ETS EC 150/3	96, 99
ETS EC 150/5	96, 99

## A – Z

ETSC 125 . . . . .	12, 94, 99
Excentrická brúška s prevodkou . . . . .	88
Excentrické brúsky . . . . .	94
Excentrický nadstavec . . . . .	204

## F

Fanshop . . . . .	340
Filter CLEANTEC . . . . .	190-191
Filteračné vrecká CLEANTEC . . . . .	191-193
Finálny čistiaci prostriedok . . . . .	149
Frézovací stôl 0° . . . . .	232
Frézovací stôl 1,5° . . . . .	232
Frézovacie hlavy . . . . .	297
Frézovacie kolieska . . . . .	298-299
Frézovacie nástroje . . . . .	234-257
Frézovacie sane MFS-FS . . . . .	226
FS/2 . . . . .	330
FS/2 LR 32 . . . . .	330

## G

GECKO . . . . .	333
Glejšovacia doska UP-OF . . . . .	223
Gumený tesniaci krúžok . . . . .	307

## H

Hadica IAS 3 . . . . .	337
Hadicové objímky CLEANTEC . . . . .	187-188
Hák na náradie . . . . .	327
Hák na stenu s otvormi . . . . .	327
Hák WCR 1000 . . . . .	327
HK 55 . . . . .	46, 49
HK 85 . . . . .	48-49
HK 132 . . . . .	52
HKC 55 . . . . .	9, 46, 49
HL 850 . . . . .	272
Hĺbkový doraz . . . . .	82, 204
Hĺbkový doraz na drážky . . . . .	271, 273
Hobľovacia hlava . . . . .	273
Hobľovacie náradie . . . . .	53
Horné frézy . . . . .	220

## I

IAS – hadica . . . . .	128
Identifikačný kľúč produktu . . . . .	347
IS 330 . . . . .	76
ISC 240 . . . . .	10, 78

## J

Jednoručný elektrický hoblík EHL 65 . . . . .	269
Jemné nastavenie bočného dorazu . . . . .	223
Jemné nastavenie vodiaceho dorazu . . . . .	223

## K

KA 65 . . . . .	278
Kábel plug it . . . . .	117, 339
KAL II . . . . .	20, 313
KAPEX KS 60 . . . . .	56
KAPEX KS 88 . . . . .	54
KAPEX KS 120 . . . . .	54
Kapovací doraz . . . . .	58, 59, 69
Kapovacia lišta . . . . .	50
Kapovacia píla (s ťahovou funkciou) . . . . .	54
Kefová vložka . . . . .	117
Kefový segment . . . . .	117
Kefový veniec RG 150 . . . . .	297
Kľúč KF-AGC 18 . . . . .	303
Klzná doska . . . . .	280
Klzná päťka . . . . .	31, 224
Klzné obloženie FS-GB 10M . . . . .	332
Kobercová hubica . . . . .	188
Kolíky DOMINO . . . . .	266-267
kombinovaná uhlová jednotka FS-KS . . . . .	331
Kombinovaná vysávací kefa . . . . .	188
Kompaktný akumulátor Li-HighPower . . . . .	16, 22
Kontajnerový vysávač . . . . .	164
Kontrolný čierny prach . . . . .	127
Konzervácia v spreji . . . . .	149
Konzola s adaptérom ADT-PS 420 . . . . .	31, 332
Kopírovacia dotyková súprava . . . . .	223
KP 65/2 . . . . .	278
Kryt . . . . .	45, 323
KS 60 . . . . .	57
KS 88 . . . . .	57
KS 120 . . . . .	57

## L

Lamelová brúsna doska . . . . .	107, 111
Lamelový tanier FastFix . . . . .	91
Lepidlo EVA CONTURO . . . . .	281
Leštiaca plšť . . . . .	152-155, 280
Leštiace rúno . . . . .	157
Leštiace špongie . . . . .	152-155
Leštiaci prostriedok . . . . .	149, 280
Leštiaci tanier . . . . .	93, 149
LEX 3 125/3 . . . . .	122, 126
LEX 3 125/5 . . . . .	122, 127
LEX 3 150/3 . . . . .	122, 128
LEX 3 150/5 . . . . .	122, 129
LEX 3 150/7 . . . . .	122, 130
LEX 3 77/2,5 . . . . .	122, 125
LHS 225 . . . . .	116
LHS-E 225 . . . . .	116
Lineárne brúsky . . . . .	110
Lišta . . . . .	77
LR 32 . . . . .	227
LRS 93 . . . . .	124-125
LRS 400 . . . . .	124-125
LS 130 . . . . .	110

## M

Magnetická guľová hlava KAL . . . . .	313
Mäkká krycia výplň SYSTAINERa . . . . .	318, 320
Mäkká výplň dna SYSTAINERa . . . . .	318, 320
MAXI-SYSTAINER . . . . .	320
Medzipodložka . . . . .	92, 101, 107, 111, 117, 127
MFH 1000 . . . . .	326
MFK 700 . . . . .	230-232
MFK 700 Basic . . . . .	230-232
MFS 400 . . . . .	225
MFS 700 . . . . .	225
MFT/3 . . . . .	328
MFT/3 CONTURO . . . . .	279
Miešacie tyče . . . . .	290-291
Miešadlá . . . . .	284-288
Miešadlo DUO . . . . .	287
MINI-SYSTAINER T-LOC . . . . .	320
Mobilná dielňa . . . . .	324
Mobilné vysávače . . . . .	158-181
Modul prípojky energie pre CT 26/36/48 . . . . .	337
Modulová fréza . . . . .	230-232
Moduly pre zásuvný systém	
CTL/CTM/CTH 26/36/48 . . . . .	190
Montáž na stenu EAA . . . . .	337



Montáž na strop – prípojka energie	
a odsávania (EAA)	337
Multifunkčný stôl	59, 279, 328
Multifunkčný stolček	326
MW 1000	324
MX 1000	284, 288
MX 1000/2	284, 288
MX 1200	284, 288
MX 1200/2	284, 288
MX 1600/2	284, 288
MX 1600/2 DUO	287-288

## N

Nabíjačka	22
Nadstavec pre zásobník na skrutky DWC	209
Náhradná plst'	31, 280
Napájacia jednotka TC 3000	327
Nápis Systainer	319
Nástrojové hlavy	298-299
Násuvný kľúč	204
Návlek z jahňaciny	152-155
Neprenosné zariadenie BS	113
Nosič LHS 225	117

## O

Ochrana pred odlietavajúcimi trieskami	223
Ochrana pred poškriabaním KA 65	280
Ochrana rúk AGC 18	303
Ochranný kryt AGC 18-125	303
Ochranný prstenec	204
Odnímateľný ochranný kryt AGC 18-125	303
Odpadové vrečko	183
Odrážna lišta	331
Odsávací adaptér	113, 273
Odsávací kryt	224, 309
Odsávací súprava	69
Odsávacie hadice	185-186
Odsávacie hadice CLEANTEC	185-186
Odsávacie rameno	190, 336-337
Odsávacie zariadenie	82
OF 1010	220-222
OF 1400	220-222
OF 2200	220-222
OF-FH 2200	225
OFK 500	230-232
OFK 700	230-232
Ohraňovacia fréza	230-232

Olej na rezače	77
Oleповаčka hrán	276
Oporný valec RB	69
OSC 18	11, 80
Otočný nôž	53

## P

Páková svorka FS-HZ 160	325, 329, 331
Paralelný doraz	31, 45, 50, 53, 77, 271, 273, 332
Pásová brúska	112
Pásové svetlo	312
Pätný ventil VAC SYS	335
PDC 18/4	14, 202
Perforovač tapiet	299
PF 1200	233
Píla na lišty	60
Píla na rezy so zanorením	40-42
Pílová reťaz	77
Pílové listy Basic	34
Pílové listy Ceramics	36
Pílové listy Curves	34
Pílové listy do priamočiarej píly	32
Pílové listy Fine Cut	34
Pílové listy Insulation	36
Pílové listy na abrazívne materiály	36
Pílové listy na lamináty	36
Pílové listy na ocel/ušľachtilú ocel	36
Pílové listy na profily	36
Pílové listy na sendvičové materiály	36
Pílové listy na spoľahlivé materiály	36
Pílové listy Straight Cut	34
Pílový kotúč do okružnej píly	70
Pílový list	79
PLANEX easy LHS-E 225	114
PLANEX LHS 225	114
Plniace kartuše 2 x 30 g	127
Pneumatická excentrická brúska	121-122
Pneumatická vibračná brúska	121
Podlahové hubice	189
Podlahové vedenie RG 150	297
Podpera	68, 224
Pojazdný vozík SYS-RB	322
Posúvací stôl	68, 69
Posuvný uzáver CT PLANEX	195
Pozdĺžny doraz	68, 69, 227, 332
Pracovné svietidlo	312
PRECISIO CS 50	66
PRECISIO CS 70	66
Predĺženie	117, 332
Predĺženie stola	68, 69
Predĺžovací prípravok k MFT	329
Predĺžovací prípravok k vodiacim koľajniciam	331

Predĺžovací profil	226
Predrezač	182
Predrezač CT-HK HW 14x14x2/6	53
Prepravné kolieska CS 70	69
Presná uhlová jednotka SYM 70	61
Priamočiare píly	26, 28
Prídavná rukoväť	93, 117, 119, 149, 204, 207, 211, 307
Prídavný doraz SYM 70	61
Prídavný spevňovací mechanizmus MFT	325, 329
Prídavný valček	280
Priečna vzpera MFT 3-QT	329
Prípoj energie/odsávania	336
Prípojka IAS	128, 129
Prípojný kábel CT-VA	183
Prírodný olej	157
Príruba	303, 305, 307
Príslušenstvo CT	195
Príslušenstvo plug it	339
Profilová doska polodrážková LS 130	111
Profilová doska V-drážka SSH-STF-LS130-V10	111
Profilová doska zaoblená	111
Protector	92, 101, 107, 109
Protišmyková podložka	332
PS 300	29
PS 420	29
PSB 300	29
PSB 420	29
PSBC 420	11, 29
PSC 420	11, 29
PU lepidlo	281

## Q

QUADRILL DR 20	210
QUADRIVE DRC 18/4	14, 200
QUADRIVE PDC 18/4	14, 200

## R

RAP 150	148
RAS 180	118
RENOFIX RG 80	296
RENOFIX RG 130	294
RENOFIX RG 150	296
Renovačná fréza	296
Rezacie kotúče	308
RG 80	296
RG 130	294

## A – Z

RG 150 . . . . .	296
RO 90 . . . . .	90
RO 125 . . . . .	90
RO 150 . . . . .	90
Rotačná brúska . . . . .	118
Rotačná leštička . . . . .	148
ROTEX RO 90 . . . . .	88
ROTEX RO 125 . . . . .	88
ROTEX RO 150 . . . . .	88
Rozšírenie stola . . . . .	68, 69
Rozšírenie VB-CMS/CS 50 . . . . .	68
RS 100 C . . . . .	104, 105
RS 200 . . . . .	104, 107
RS 300 . . . . .	104, 106
RTS 400 . . . . .	102, 105
RTSC 400 . . . . .	13, 102, 105
Ručná okružná píla . . . . .	46-48
Rukou vedený diamantový systém na rezanie . . . . .	304
Rukoväť RO 150 . . . . .	93
Rustikálne kefy . . . . .	119
RUSTOFIX BMS 180 . . . . .	118
Rýchlonabíjačka . . . . .	22
Rýchlopínáč . . . . .	331
Rýchlopínacie skľučovadlo vrtákov . . . . .	204

## S

Šablóna na pracovnú dosku . . . . .	226
Servis . . . . .	4
SHINEX RAP 150 . . . . .	148
Sieťový adaptér k akumulátorovej brúske . . . . .	107, 109
Sklápacie nohy CS 50 . . . . .	68
Skľučovadlo nástrojov CENTROTEC . . . . .	204, 207, 211
Skľučovadlo s ozubeným vencom . . . . .	211
Škrabka . . . . .	111, 281
Skracovacie zariadenie . . . . .	278
Skrutkovacia svorka . . . . .	325, 329, 331
Skrutkovacie hroty . . . . .	209, 212-214
Skrutky na sadrokartón . . . . .	217
SORTAINER . . . . .	321
Sortiment pílových plátkov Drevo . . . . .	36
Špeciálne hubice/kefy . . . . .	189
Špirálový nôž . . . . .	271, 273
Spodná konštrukcia . . . . .	58, 59
Spodná odkladacia priehradka . . . . .	327
Spojka DOMINO . . . . .	264-266
Spojovací systém VS 600 . . . . .	228
Špongia na olej . . . . .	157
SSU 200 . . . . .	76
statív ST DUO 200 . . . . .	313
Stavebné rádio SYSROCK . . . . .	21, 338
Stavebné svetidlo . . . . .	312
STL 450 . . . . .	313
Stojan SYSTEMAINER . . . . .	322
Stôl MW 1000 . . . . .	325, 329

Stolová okružná píla TKS 80 SawStop . . . . .	64
Stolová píla . . . . .	66
Strediaci trň . . . . .	223
Súprava na montáž vlastnými prostriedkami LS130 . . . . .	111
Súprava na prestavbu na plug it . . . . .	339
Súprava na rezanie . . . . .	79
Súprava penových modulov Systainer . . . . .	318
Súprava vodiacich stojanov OSC . . . . .	82
SURFIX OS . . . . .	156
Svetelný lúč KS 60 . . . . .	59
Svorka . . . . .	59
SYM 70 . . . . .	60
SYMMETRIC SYM 70 . . . . .	60
SYSLITE DUO . . . . .	312
SYSLITE KAL II . . . . .	20, 312
SYSLITE STL 450 . . . . .	312
SYSLITE UNI . . . . .	20, 312
SYS-PH . . . . .	323
SYS-PowerHub . . . . .	323
SYSROCK BR 10 . . . . .	21, 338
SYSROCK BR 10 DAB+ . . . . .	21, 338
SYS-StorageBox . . . . .	322
SYSTEMAINER T-LOC . . . . .	321
SYSTEMAINER <sup>3</sup> . . . . .	318
Systainer <sup>3</sup> organizér . . . . .	319
Systém na vytváranie radov otvorov . . . . .	227, 332
Systém opracovávaní hrán . . . . .	225, 276, 281
SYS-ToolBox . . . . .	321

## T

T 18+3 . . . . .	15, 199, 202
Taška . . . . .	50, 117, 313, 332
TC 3000/2 . . . . .	326
Technológia akumulátorov a nabijania . . . . .	22
Technológia SawStop . . . . .	62
Tesárska reťazová píla . . . . .	76
Tesárska ručná okružná píla . . . . .	52
Tesárska vrtacia konzola . . . . .	217
Tesné pero . . . . .	327
TKS 80 SawStop . . . . .	64
Tlakovzdušná hadica . . . . .	128
Toolcenter . . . . .	326
TP 220 . . . . .	299
Triesková zábrana . . . . .	31, 45, 68, 69, 332
TRION PS 300 . . . . .	28
Trojhranná brúsna doska . . . . .	107, 127
Trubice . . . . .	188
TS 55 . . . . .	40, 43
TS 75 . . . . .	42, 43
TSC 55 . . . . .	10, 40, 43
Turbofilter . . . . .	101, 107
TXS . . . . .	17, 198, 202
Tyč OF 2200 . . . . .	224
Tyčové kružidlo OF 1000 . . . . .	224

## U

UCR 1000 . . . . .	326
Uhlová hlava . . . . .	211
Uhlová jednotka . . . . .	59
Uhlová podpera . . . . .	58, 59
Uhlové rameno OF . . . . .	223
Uhlový doraz . . . . .	53, 69, 77, 79, 273, 331
Uhlový nadstavec . . . . .	204
Uhlový stôl . . . . .	31
Umývací prostriedok PU . . . . .	281
UNI . . . . .	20, 313
UNIVERS SSU 200 . . . . .	76
Universalcenter . . . . .	326
Univerzálne pílové listy . . . . .	34
Upínacia klieština . . . . .	232
Upínacia matica . . . . .	303, 305
Upínacia súprava . . . . .	59
Upínacie prvky MFT . . . . .	325, 329
Utierka z mikrovlákna . . . . .	149

## V

VAC SYS . . . . .	334
Vákuová hadica . . . . .	335
Vákuová jednotka VAC SYS . . . . .	335
Vákuové čerpadlo VAC SYS . . . . .	335
Vákuový tanier VAC SYS . . . . .	335
Vákuový upínací systém . . . . .	334
VECTURO OSC 18 . . . . .	11, 80
Viacúčelová frézovacia šablóna . . . . .	225
VIBRAČNÁ BRÚSKA . . . . .	102, 105
Vkladacie boxy Systainer . . . . .	319, 321-322
Vložka do stola TE-SYM 70 . . . . .	61
Vložka na kartuše . . . . .	318
Vodiaca doska . . . . .	227
Vodiace dorazy pre horné frézy . . . . .	223, 224
Vodiace dorazy pre priamočiare píly . . . . .	31, 332
Vodiace lišty . . . . .	330
Vodiace lišty s radmi otvorov . . . . .	330
Vrecko na prach . . . . .	45, 50
Vrecko na prach BS . . . . .	113
Vrecko na triesky . . . . .	271, 273
Vrecko na zachytávanie prachu Longlife k akumulátorovej brúske . . . . .	101, 107, 109
Vrtačka . . . . .	210
Vrták . . . . .	214-217
Vrtáky do vrtáčich kladív – súprava SDS . . . . .	207
VS 600 . . . . .	228
Vyhľadzoč laku . . . . .	149
Vymeniteľná platnička HW-WP 14x14x2/12 . . . . .	50
Vyrezávač kruhov . . . . .	31
Vysúvací prvok . . . . .	325
Vysúvací prvok k systému Systainer . . . . .	322
Vyvažovač RG 150 . . . . .	297

## W

WCR 1000 . . . . .	326
Workcenter . . . . .	326

## Z

Zachytávač triesok . . . . .	224
Zachytávacia nádoba . . . . .	183
Zadná stena TC 3000 . . . . .	327
Záruka all-inclusive . . . . .	.4
Zásobník hrán. . . . .	280
Zásobník na pílové kotúče SGA . . . . .	68
Zásuvný oblúk. . . . .	195
Zvýšenie . . . . .	59, 61

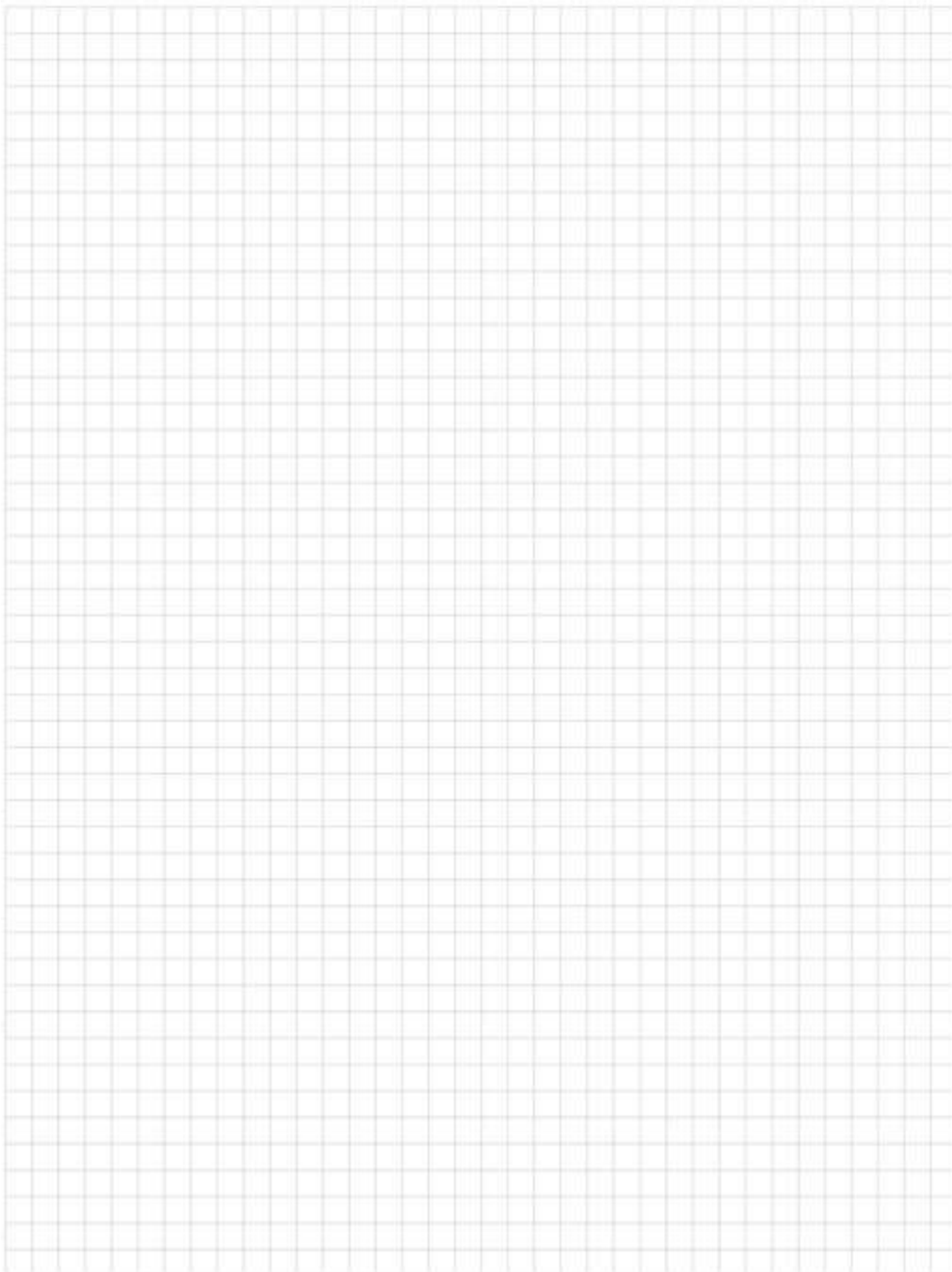

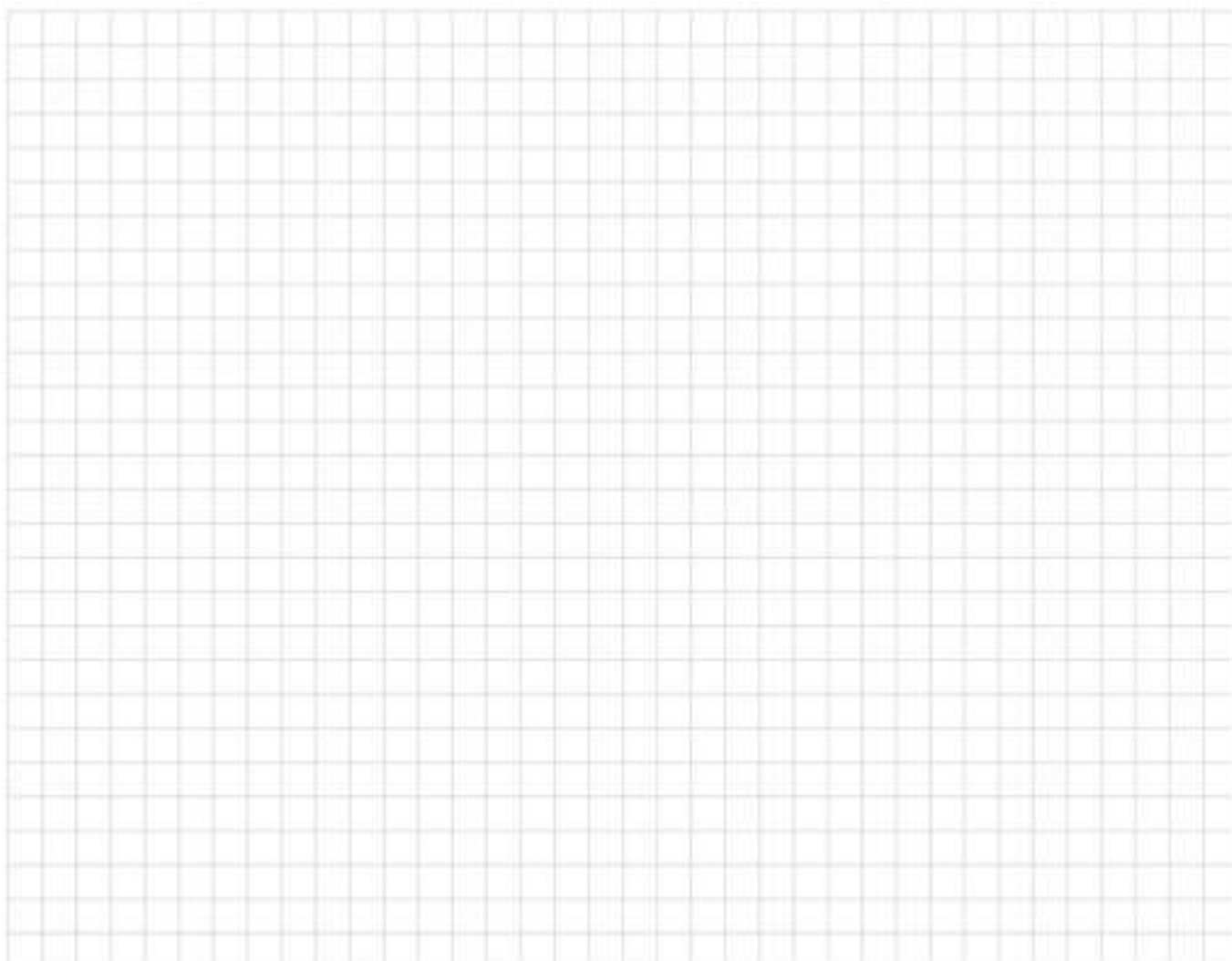

## Rozpoznávací klíč pre výrobok

Typ výrobku	Výkonová trieda	Variant výbavy	Zabalené v Systaineri	Ďalší obsah dodávky
<b>RO</b>	<b>150</b>	<b>FEQ</b>	<b>Plus</b>	<b>/ Set</b>
	Ø taniera, objem zásobníka atď.	F Výmena nástrojov E Electronic B rýchlobrzda CE Centrotec Q Plug it SG Držiak hadice LE Pneumatický variant I S funkciou Bluetooth®	so Systainerom  <b>Samoobslužné balenie</b> Príslušenstvo je v obchode umiestnené na samoobslužný odber	rozsiahle príslušenstvo je obsiahnuté v rozsahu dodávky

# Festool celosvetovo.

Už viac ako 90 je našou nezlomnou vášňou kvalitné elektrické náradie. Túto záľubu zdieľame s našimi zákazníkmi a fanúšikmi po celom svete.

Online, mobilne alebo v predajni.  
**Tešíme sa na vašu návštevu.**

Nájdite najbližšieho predajcu:  
[www.festool.sk/predajca](http://www.festool.sk/predajca)

Stiahnite si našu aplikáciu v App Store:



Navštívte nás na sociálnych sieťach:



Poznáte už náš blog:  
[www.festool.com/blog](http://www.festool.com/blog)

## Všeobecné upozornenia o katalógu:

01 Pamätajte, prosím, na to, že pri používaní výrobkov Festool, ako je napríklad pneumatické alebo elektrické náradie, aj pri používaní ich príslušenstva a spotrebného materiálu, ako aj pri opracovávaní zdraviu škodlivých látok alebo materiálov, je potrebné používať vhodné ochranné zariadenia, prípadne nosiť osobné ochranné pomôcky. Informácie o tom nájdete v príslušných kartách bezpečnostných údajov. V prípade otázok sa obráťte náš zákaznícky servis.

02 Pokiaľ sú v katalógu uvedené údaje týkajúce sa spracovania, ako sú napríklad údaje o množstve, úspore času, plošných výkonoch a podobne, tieto údaje sú priemernými hodnotami, ktoré sa môžu výrazne zvýšiť alebo znížiť v závislosti od spracovávaných materiálov. Výrobca v jednotlivých prípadoch neručí za dosiahnutie uvedených hodnôt. V prípade otázok sú vám k dispozícii špecializovaní predajcovia firmy Festool.

03 Hmotnosti strojov udávané v katalógu sa zvyčajne vzťahujú na hmotnosť stroja pripraveného na použitie, vrátane sériového pracovného nástroja, ale bez kábla a príslušenstva, prípadne spotrebného materiálu. Pamätajte, že vykazované hmotnosti sa môžu odlišovať od údajov v katalógu v závislosti od použitého pracovného nástroja, akumulátora, príslušenstva alebo ostatných použitých prídavných dielcov.

04 Všetky značky, patenty alebo iné práva na ochranu priemyselného vlastníctva uvedené v tomto katalógu zostávajú vo vlastníctve oprávnenej osoby, aj keď sa na to výslovne neodkazuje v spojitosti s niektorým z uvedených práv. Reprodukovanie úžitkových názvov, obchodných názvov, označení tovaru atď. v tomto katalógu nevytvára ani bez zvláštneho špecifického označenia predpoklad na to, že by tieto názvy boli v zmysle práva na ochranné značky a známky považované za voľné, a preto by ich smel ktokolvek použiť.

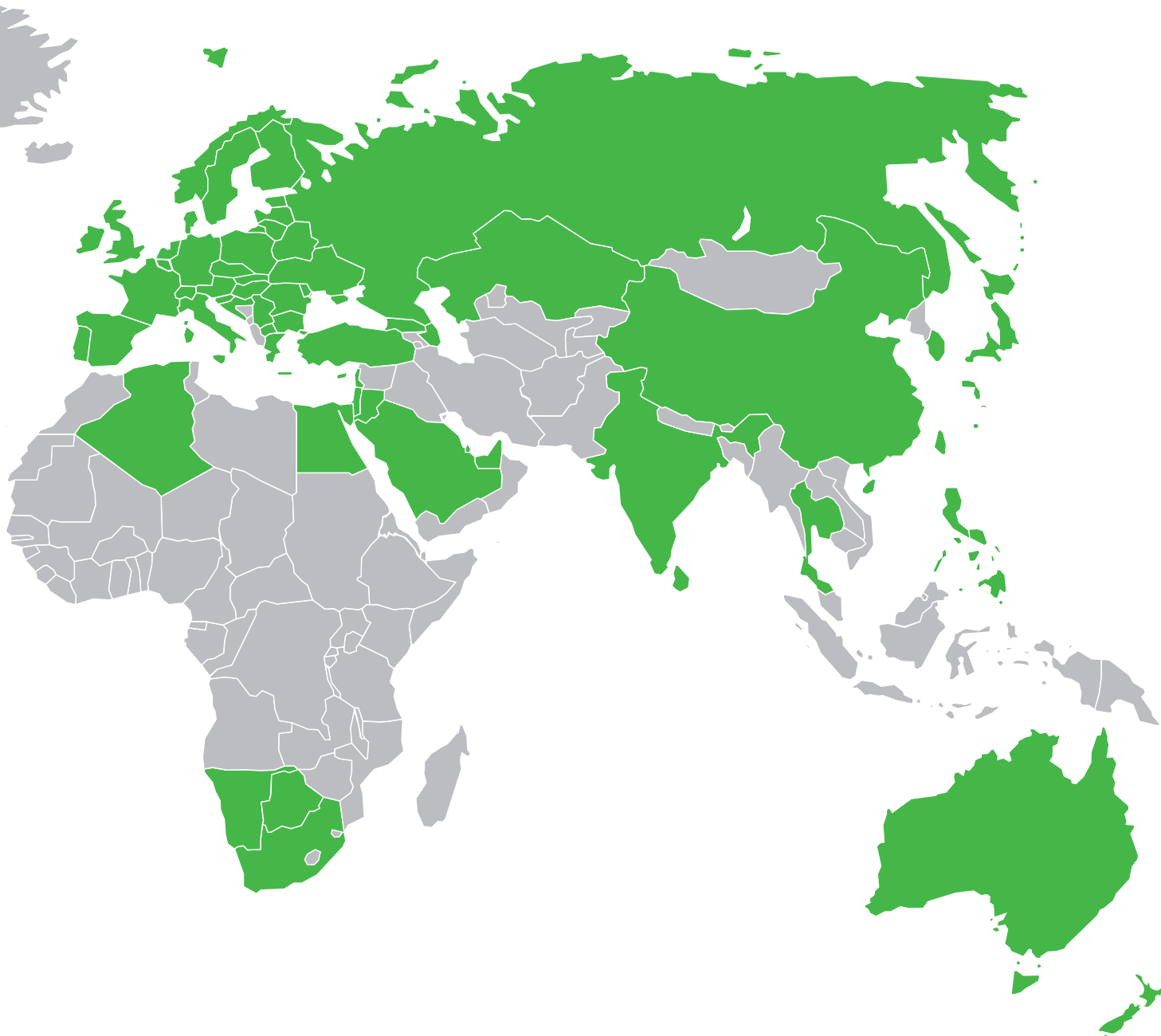

05 Zmeny bez predchádzajúceho oznámenia, zvlášť technických údajov alebo špecifikácií, sú vyhradené. Jednotlivé charakteristické znaky sa môžu odlišovať v závislosti od daností v jednotlivých krajinách.

06 Všetky vyobrazenia sú nezáväzná a môžu zobrazovať komponenty alebo dielce, ktoré nie sú súčasťou sériovej dodávky náradia. V prípade otázok sa obráťte na svojho špecializovaného predajcu značky Festool.

07 Bezpečnosť: Všetko elektrické a pneumatické náradie uvedené v tomto katalógu sa zhoduje – podľa typu náradia – s platnými a aplikovateľnými normami IEC, príp. bezpečnostnými normami EN (napr. IEC/EN 61 029, IEC/EN 60 745, IEC/EN 62 841, IEC/EN 60 335, EN ISO 11 148, IEC/CISPR/EN 55 014, IEC/EN 61 000).

08 CE zhoda: Všetko elektrické a pneumatické náradie uvedené v tomto katalógu dodržiava ustanovenia príslušných smerníc EÚ (napr. smernica o strojových zariadeniach 2006/42/ES, smernica o elektrických zariadeniach určených na používanie v rámci určitých limitov napätia 2014/35/ES, smernica o elektromagnetickej kompatibilite 2014/30/ES, smernica o obmedzení používania určitých nebezpečných látok v elektrických a elektronických zariadeniach 2011/65/EÚ, smernica o sprístupňovaní rádiových zariadení na trhu 2014/53/EÚ, smernica o zariadeniach a ochranných systémoch určených na použitie v potenciálne výbušnej atmosfére 2014/34/EÚ).

09 Certifikácia ISO: Všetko elektrické a pneumatické náradie uvedené v tomto katalógu je zhotovované v našich výrobných závodoch, ktoré sú certifikované podľa normy DIN EN ISO 9001.

10 Značka Bluetooth® a logá sú registrované značky spoločnosti Bluetooth SIG, Inc. a v rámci licencie ich používa spoločnosť TTS Tooltechnic Systems AG & Co. KG a teda Festool.

# FESTOOL

## Kompletný katalóg 2020

Stav: 01/2020, nahrádza všetky predchádzajúce katalógy.

### **Festool GmbH**

Wertstrasse 20  
D-73240 Wendlingen

Zastúpenie:

### **Festool CZ s.r.o.**

Chelčického 1932  
470 37 Česká Lípa

Infolinka: +420 481 645 167

Servis: +420 481 645 436

E-mail: [info-sk@festool.com](mailto:info-sk@festool.com)  
[service-sk@festool.com](mailto:service-sk@festool.com)

[www.festool.sk](http://www.festool.sk)

Zmeny a omyly vyhradené.  
Všetky obrázky sú nezáväznú.  
Nezáväznú odporúčané ceny výrobcu.  
Ceny platné od 1. 1. 2020.  
Ceny predajcu môžu byť odlišné.

Obj. číslo 068 977 SK/sk



4 014549 371572